



ახალი განათლება

2012 წელი, 3 – 9 ოქტომბერი

ფასი 1 ლარი 30 თეთრი

№28 (582) გაგონის 1998 წლიდან

www.axaliganatleba.ge



გენისფრად „აყინავეული“ საყარო

გვერდი 8-9

გვერდი 10

ავთოლიკა

ფიზიკის პედაგოგთა
დასახელებულად

გვერდი 5

რაფო სირაქის ხსოვნას

სახისმეფეველებითი
განმარტებანი

სულხან-საბა
ორბელიანის

„სიფუის კონაში“

გვერდი 6-7

იურიტის კონსულტაციით

პედაგოგთა

შეკითხვებს პასუხობს

სემთვ-ს იურიტის

თამარ ავალიანი

საგონალი

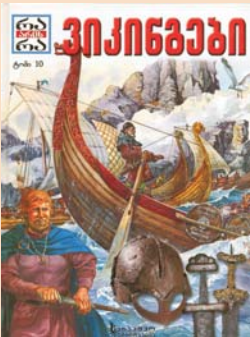

„რა არის რა“
50-ტომიანი

ერთი ტომის ფასი
ნაცვლად 11 ლარისა
9 ლარი

„მსოფლიო ლიტერატურის კლასიკოსები“



უ. სომერსეტ
მოემი
**ჭაქლი
საზურველი**



ჯონ
ბრინი
**გზა
ელიტისაკენ**



ჯეკ
ლოდონი
**ელი
სახლის
პატარა
ელსახლისი**



გთავაზობთ ტესტების კრებულებს ქართულ ლიტერატურაში,
რომელიც ითვალისწინებს 2012 წლის საატესტატო გამოცდის მოთხოვნებს

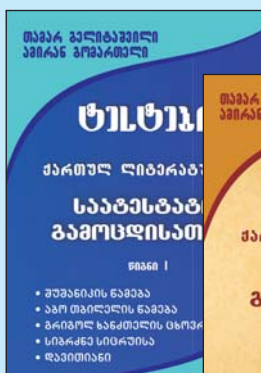

წიგნი I – **ქველი ქართული მწერლობა;**
წიგნი II – **„ვეფხისტყაოსანი“;**
წიგნი III – **XIX საუკუნის მწერლობა.**

ავტორები:
თამარ გელიტაშვილი,
ამირან გომარეთელი

თითოეული კრებულის ფასი – **10** ლარი

- ◆ კრებულებში ნახავთ თითქმის ყველა სავარაუდო კითხვა-პასუხს საგამოცდოდ გათვალისწინებული ნაწარმოებებიდან;
- ◆ მათი მეშვეობით გაზიარდებოდათ საკრობრამო ტექსტების ზედმიწევნით ათვისება-შესწავლა;
- ◆ სწორი პასუხების შემოსაზრის შედეგად თქვენ გაქვებთ ნაწარმოებთა იდეურ-მხატვრული ანალიზი;
- ◆ თქვენ შექვებთ დაქლიოთ ყველა სა-გამოცდო სირთულა.

კრებულების შეკენის მსურველები დაგვიკავშირდით „ახალი განათლების“ რედაქციაში: 295-80-23, 790 95-80-23, 577 13-22-83



CMYK



ინფორმაცია



საქართველოს პრეზიდენტის მიერ ინიცირებული მოსწავლე-გამომგონებელთა საერთაშორისო კონკურსის „ლეონარდო და ვინჩი 2012“ დასკვნითი ტური გაიმართა. ყველაზე ინოვაციური ნამუშევრები ექსპო-ფორჯიას საგამოფენო პავილიონში გამოიფინა. წარმოდგენილი 44 პროექტიდან 8 უცხოელი მოზარდების მიერ იყო შექმნილი. ამავე დღეს, გამარჯვებული პროექტების ავტორებიც დაჯილდოვდნენ.

გამოვლინდა ერთი გრანპრის, 1 პირველი ადგილის, 2 მეორე ადგილისა და 3 მესამე ადგილის მფლობელი პროექტი. გრანპრის მფლობელი გაემგზავრება უცხოეთში სასწავლო-მეცნიერებითი ტურით. I ადგილზე გასული პროექტის ავტორს 5000 ლარი გადაეცა, II ადგილზე – 3000-3 000 ლარი, III ადგილზე გასული პროექტების ავტორებს 2000-2000 ლარი. კახეთის გუბერნიამ 1500 ლარით, ქუთაისის მერიამ კი 1000 ლარით დააჯილდოვეს კახეთის რეგიონიდან და ქალაქ ქუთაისიდან წარმოდგენილი საუკეთესო ნამუშევრების ავტორები.

გამოვლინდა სხვადასხვა ნომინაციაში გამარჯვებული პროექტები, რომელთა ავტორები კომპანიამ „ბილიანი“ მობილური ტელეფონებით დააჯილდოვა. ფავორიტი პროექტი გამოავლინა საქპატენტმაც, რომლის წარმომადგენელმა გრანპრის მფლობელი პროექტის ავტორს ტელეფონი SAMSUNG Galaxy გადასცა.



კონკურსში მონაწილეობდნენ მოსწავლეები დედაქალაქიდან და საქართველოს ყველა რეგიონიდან, ასევე თურქეთიდან, უკრაინიდან და სომხეთიდან. მოსწავლეთა ნამუშევრები წარმოდგენილი იყო ფიზიკის, ქიმიის, ბიოლოგიის დისციპლინების მიმართულებებით, ასევე გამოგონებები იყო სასოფლო-სამეურნეო, ენერგეტიკის და საინჟინრო სფეროებში.

მოსწავლე გამომგონებელთა საერთაშორისო კონკურსი „ლეონარდო და ვინჩი“, რომელსაც საქართველოს განათლებისა და მეცნიერების სამინისტრო და სამინისტროს შოთა რუსთაველის ეროვნული სამეცნიერო ფონდი მეორე წელია ატარებს, გამომგონებლის ნიჭით დაჯილდოებული მოზარდების ნახალისებასა და მათი პრაქტიკული უნარ-ჩვევების განვითარებას ემსახურება.



ბათუმის ახლად გახსნილ ტექნოლოგიურ უნივერსიტეტში საზღვარგარეთ მოღვაწე თანამემამულე მეცნიერთა ფორუმი გაიმართა. ფორუმში მონაწილეობდნენ საზღვარგარეთ მოღვაწე წარმატებული ქართველი მეცნიერები და საქართველოში მოღვაწე 80 მკვლევარი.

უცხოეთში მოღვაწე წარმატებული ქართველი მეცნიერები საქართველოს აკადემიური წრეების წარმომადგენლების წინაშე სამეცნიერო მოხსენებებით წარდგნენ. სტუმრები გაეცნენ სამინისტროს შოთა რუსთაველის ეროვნულ სამეცნიერო ფონდში განხორციელებულ სიახლეებსა და საქართველოს უმაღლეს სასწავლებლებში მიმდინარე კვლევით საქმიანობას.

ფორუმის მიზანი იყო საქართველოს ფარგლებს გარეთ არსებული ქართული სამეცნიერო

პოტენციალის მოზიდვა, მათი გამოცდილებისა და კონტაქტების დახმარებით საქართველოს კვლევითი საქმიანობის განვითარება და სამომავლო თანამშრომლობის პერსპექტივების დასახვა.

სამინისტროს შოთა რუსთაველის ეროვნული სამეცნიერო ფონდი, უცხოეთში მოღვაწე თანამემამულე მეცნიერთა საქართველოს ინტელექტუალურ და სამეცნიერო ცხოვრებაში ჩართვის მიზნით, არაერთ საგრანტო კონკურსს ახორციელებს. ამ მიმართულებით ჩამოყალიბდა და უკვე მიმდინარეობს ახალი კონკურსები, რომელთა იდეა ორი წლის წინ გამართულ ანალოგიურ ფორუმზე დაიბადა.



მასწავლებლის სახლი პედაგოგებს ახალ მომსახურებას – Skype კონსულტაციას სთავაზობს. კონსულტაციის მიმდინარეობას განათლებისა და მეცნიერების მინისტრი და სამინისტროს მასწავლებელთა პროფესიული განვითარების ეროვნული ცენტრის დირექტორი დაესწრნენ. Skype ვიდეოზარით თბილისის 143-ე და ნეროვანის მე-3 საჯარო სკოლების პედაგოგებმა ისარგებლეს.

ნებისმიერ პედაგოგს მასწავლებლის სახლის საგნობრივ კონსულტანტებთან გასაუბრება Skype-ით შეეძლება.

ეს სიახლე მათ საშუალებას მისცემს როგორც საკუთარ საგანში, ისე პროფესიულ უნარებში არსებულ ნებისმიერ კითხვაზე უმოკლეს დროში მიიღონ პასუხი. კონსულტაციის მისაღებად თითოეული მათგანი მასწავლებელთა პროფესიული განვითარების ეროვნული ცენტრის ვებგვერდზე (www.tpdc.ge) უნდა დარეგისტრირდეს.

მასწავლებლის სახლი პედაგოგებს, Skype ვიდეოზარის გარდა, კონსულტანტებთან პირად შეხვედრებასაც სთავაზობს. შეხვედრაზე დასასწრებად ნებისმიერმა დაინტერესებულმა პედაგოგმა რეგისტრაცია ცენტრის ვებგვერდზე უნდა გაიაროს.



გლდანში თანამედროვე სტანდარტების პროფესიული კოლეჯი გაიხსნა. კოლეჯი საქართველოს პრეზიდენტის ინიციატივით აშენდა და მის ფუნქციონირებას პატრონაჟს მიხეილ სააკაშვილი გაუწევს.

კოლეჯში სწავლის მსურველებს შესაძლებლობა ექნებათ, ტექნიკური დარგების მიმართულებით, ისეთ მოთხოვნად პროფესიებს დაეუფლონ, როგორცაა: მძიმე სამშენებლო ტექნიკის (ავტოგრეიდერის, სატვირთველისა და ჰიდრაულიკური ექსკავატორის) ოპერატორი, ელექტრიკოსი, სამკერვალო ნაწარმის სპეციალისტი, ბულალტერი და სხვ. კოლეჯში პროფესიის ათვისება ყველა ასაკის მსურველს შეეძლება.

ახალი პროფესიული კოლეჯი საგანმანათლებლო პროგრამების შესაბამისი თანამედროვე მატერიალურ-ტექნიკური ბაზითა და საჭირო ინვენტარითაა აღჭურვილი. გლდანში პროფესიული ცენტრის გახსნის მიზანი თბილისის გარეუბნებში მცხოვრები მოსახლეობის გადამზადება და მათი დასაქმებისთვის ხელშეწყობაა. კეთილმოწყობა ცენტრის მიმდებარე ინფრასტრუქტურაც, შენდება საცურაო აუზი და სპორტული კომპლექსი, რომელიც ყველა მსურველისთვის იქნება ხელმისაწვდომი.

დღეისათვის, პროფესიული განათლება სახელმწიფო პრიორიტეტს წარმოადგენს, შესაბამისად, საქართველოს განათლებისა და მეცნიერების სამინისტრო, პროფესიული განათლების განვითარების კუთხით, მნიშვნელოვან რეფორმებს ატარებს. სამინისტრო ზრუნავს როგორც კოლეჯების მატერიალურ-ტექნიკური ბაზის გაუმჯობესებასა და რეაბილიტაციაზე, ასევე იმაზე, რომ პროფესიული საგანმანათლებლო დაწესებულებების მიერ მომზადებული კადრები შრომის ბაზრის მოთხოვნებს პასუხობდნენ.

ინფორმაცია

მასწავლებლის სახლში ფრანგული ენის ტრენინგებისთვის სპეციალური ტრენინგი გაიმართა. 5 დღის განმავლობაში ფრანგი ექსპერტი პიერ სალამი ფრანგული ენის ტრენინგებს უტარებდა ტრენინგს თემებზე, თუ როგორია ტრენინგების დაგეგმვისა და განხორციელების თანამედროვე მეთოდები, აცნობდა ფრანგული ენის სწავლებისას კლასში ახალი ტექნოლოგიების დანერგვისა და სხვადასხვა რესურსების მოძიება/გამოყენების საშუალებებს.

ტრენინგი განხორციელდა მასწავლებელთა პროფესიული განვითარების ეროვნული ცენტრის, საქართველოს ფრანგული ინსტიტუტისა და საფრანგეთის პედაგოგიური კვლევის საერთაშორისო ცენტრის (CIEP) მხარდაჭერით.

მასწავლებელთა პროფესიული განვითარების ეროვნულ ცენტრსა და საქართველოს ფრანგულ ინსტიტუტს შორის მემორანდუმი 2012 წელს გაფორმდა, რის ფარგლებშიც აქტიურად გრძელდება თანამშრომლობა.



აჭარის ა/რ განათლების, კულტურისა და სპორტის მინისტრმა გია აბულაძემ და საქართველოში გერმანიის საერთაშორისო თანამშრომლობის საზოგადოების პროგრამის (GIZ) „კერძო სექტორის განვითარება სამხრეთ კავკასიაში“ (PSDP SC GE) ხელმძღვანელმა ბრანკო ვინერტიმ აჭარაში ტურიზმის სექტორში სამუშაო ბაზარზე ორიენტირებული პროფესიული განათლებისა და მომზადების შესაძლებლობების გაუმჯობესების შესახებ ურთიერთთანამშრომლობის მემორანდუმი გააფორმეს.

აჭარის ა/რ განათლების, კულტურისა და სპორტის სამინისტრო, მიმდინარე წელს, ახორციელებს ტურიზმის განათლების განვითარების ხელშეწყობის მიზნობრივ პროგრამას, რომლის მიზანია ტურიზმის საგანმანათლებლო პროგრამების საერთაშორისო სტანდარტებთან ადაპტირება.

გერმანიის საერთაშორისო თანამშრომლობის საზოგადოებასთან (GIZ) თანამშრომლობის საფუძველზე, პროგრამის განხორციელების პირველ ეტაპზე, დაიგეგმა ტურიზმის ბაზრის კვლევა. პროექტის ფარგლებში, ასევე, ხელი მოეწერა ურთიერთთანამშრომლობის მემორანდუმს ზალცბურგის ტურიზმის სკოლასა და ზალცბურგის გამოყენებით მეცნიერებათა უნივერსიტეტს შორის.



აშშ-ს მშვიდობის კორპუსი საქართველოში

ინვესს მოტივირებულ საჯარო სკოლას მშვიდობის კორპუსის განათლების პროგრამასთან თანამშრომლობისთვის.

მშვიდობის კორპუსის მოხალისეები, თერთმეტი წელია, წარმატებით ასრულებენ განათლების პროექტს საქართველოს რეგიონებში. კონკურსში შერჩეული სკოლები აპირებენ ინტეგრირდნენ ინტეგრირდნენ იმუშავებენ 2013-2015 სასწავლო წლების განმავლობაში, ინტელისური ენის სწავლების დონისა და ახალი სასწავლო მეთოდოლოგიის დანერგვის მიზნით.

კონკურსში მონაწილეობა შეუძლიათ საჯარო სკოლას შიდა რეგიონებში: **ახალი, მცხეთა-მთიანეთი** (ახალბორის მუნიციპალიტეტის ბარდა), **ქვემო ქართლი, შიდა ქართლი** (მხოლოდ ხაშურის მუნიციპალიტეტი), **სამცხე-ჯავახეთი, აჭარა, გურია, იმერეთი** (საჩხერის მუნიციპალიტეტიდან მხოლოდ ქალაქი საჩხერე), **სამეგრელო** (აბაშისა და მარტვილის მუნიციპალიტეტები), **რაჭა-ლეჩხუმი**.

თუ თქვენი სკოლა ზემოთ აღნიშნულ რეგიონებშია, ინტელისური ენის მინიმალური საათობრივი გადამხდებან **26 საათს** და დაინტერესებული ხართ მოხალისეთა თანამშრომლობით 2013-2015 აკადემიურ წლებში, გაცანით სანდო დანართს და დაიტოვეთ სკოლაში, შიდა რეგიონის მოხალისის მოთხოვნის ფორმა (ინტელისური ენაზე), მასპინძელი ოჯახის განაცხადი (ქართულ ენაზე) და ფორმაში მოგვანათლოთ მშვიდობის კორპუსის ოფისში, მისამართზე: ვაჟა-ფშაველას გამზირი №29, თბილისი, 0160 ან გამომავალზე ნათქვამი ფონით, მისამართზე: **education@ge.peacecorps.gov**

მოხალისის მოთხოვნის ფორმის და სანდო დანართის მიღება შესაძლებელია საქართველოს მშვიდობის კორპუსის ოფისში ან განათლების რაიონულ რესურსცენტრებში.

სკოლის მიერ შიდა რეგიონის მოხალისის მოთხოვნის ფორმის მიღების საბოლოო ვადაა **15 ოქტომბერი, 2012 წელი**.

დამატებითი ინფორმაციისთვის დაუკავშირდით:

განათლების პროგრამის ხელმძღვანელებს: **ასმათ სიხარულიძეს** (აღმოსავლეთი) ან **თეო ნუფარიძეს** (დასავლეთი).

ტელეფონი: (0 32) 224 12 24; ფაქსი: (032) 239 91 06

სოფლის სკოლა

მთაში დარჩენილ ხევსურეთს...

ირაკლი თაყაიძე

შატილი – კავკასიონის პირქუშ მთებში ჩამალული სოფელი საქართველოსა და ჩეჩნეთის საზღვარზე, ისტორიულად ხევსურეთის ადმინისტრაციული ცენტრი, რომელიც ყოველთვის დიდ როლს ასრულებდა საქართველოს ცხოვრებაში და დღესაც სტრატეგიულად უაღრესად აქტუალურია. ის კვლავაც რჩება ხევსურეთის ყველაზე მრავალრიცხოვან დასახლებულ პუნქტად და იქაა პირიქითა ხევსურეთის ერთადერთი საჯარო სკოლა. წლებულს, 17 სექტემბერს, იქაურ სკოლაშიც დაიწყო ზარი 11 მოსწავლისთვის, ოღონდ არა პირველკლასელთათვის – სამწუხაროდ, სკოლას ახალი მოსწავლეები არ მიუღია. თუმცა, პირველი კლასი არაა ერთადერთი, სადაც მასწავლებელი არ შედის – იქაურებს არც IV, VI, VII და IX კლასები ჰყავთ. მოსწავლეთა სიმცირეს პედაგოგთა არასაკმარისი რაოდენობაც ემატება. სწავლის დაწყების მომენტში ქიმიკ-ბიოლოგიისა და ფიზიკის მასწავლებლებიც აკლდათ. თუმცა, როგორც სკოლის დირექტორმა **შოთა (აპარეკა) ჭინჭარაულმა** გვითხრა, ქიმიკ-ბიოლოგიის მასწავლებელი მოიძებნა. ახლა საჭიროა ფიზიკის მასწავლებელი და ვიმედოვნებთ, მსურველი გამოჩნდება. ასევე პრობლემაა სასკოლო წიგნებიც. იმედა, გამოჩნდებიან შატილელ მოსწავლეთა დახმარების მსურველები...



სახელმწიფოსგან 500-ლარიან ანაზღაურებას იღებენ, მთის რეგიონებთან დაკავშირებით არსებული სახელმწიფო პროგრამის ფარგლებში. ისინი სკოლასთან არსებულ პანსიონში ცხოვრობენ, რომელსაც დუშეთის მუნიციპალიტეტი აფინანსებს. ადრე სკოლაც და პანსიონიც ერთად იყო გაერთიანებული და ჯერ სკოლა-ინტერნატი, მერ კი სკოლა-პანსიონი ერქვა, ახლა კი ორ დამოუკიდებელ სტრუქტურად ჩამოყალიბდა. როგორც სკოლაში გვითხრეს, პანსიონი კარგად მარაგდება და პრობლემები არ აქვთ.

ეს მით უფრო სასიხარულოა, რომ პანსიონში, მასწავლებელთა გვერდით, მოსწავლეებიც ცხოვრობენ. მათი უმეტესობა შატილელია, მაგრამ რამდენიმე ბავშვი მიღმა ხევის ვრცელ ტერიტორიაზე გაბნეული სოფლებიდან – მუცოდან და ხონიჭალადან დადის, არიან ბარიდან ასული ბავშვებიც, რომელთა მშობლები ჯერ ისე ბარში ცხოვრობენ, თუმცა ნელ-ნელა ემზადებიან მთაში დასახლებულად. ეს ბავშვები პანსიონში რჩებიან, თუმცა მიღმა ხევები შაბათ-კვირას სახლებში ბრუნდებიან, ოღონდ მკაცრ ზამთარში, როცა აქაურ ვინო გზებს ბარაქიანი თოვლი რამდენიმე თვით ჩაკეტავს, ხშირად ესეც შეუძლებელია.

სამწუხაროდ, მიღმა ხევში, ზემოდასახლებული ორი სოფლის გარდა, სხვაგან ბავშვებიც აღარ არიან, თუმცა იქ არც სოფელი შემორჩა ბევრი. ბოლო წლებში ოჯახების უმეტესობამ სწორედ სკოლის პრობლემის გამო დატოვა საცხოვრებელი და ბარში გადმოსახლდა – ანდაქიდან და არდოტიდან შატილი მეტისმეტად შორსაა, ხონესა და ხახაბოში ბავშვიანი

ოჯახები აღარ არიან, არჭილო კარგა ხნის წინ დაიწალა მოსახლეობისგან... სამწუხაროა, რომ სახელმწიფომ დღემდე ვერ გადაჭრა ამ მნიშვნელოვანი სტრატეგიული კუთხის უმწვავესი პრობლემები. საბედნიეროდ, ძირითადად დუშეთის მუნიციპალიტეტის ძალისხმევით, შატილი-მუცოდან (თუ საჭიროა – არდოტამდეც) თბილისიდან მიკროავტობუსი დადის, მაგრამ ზამთარში დათვიჯვრის უღელტეხილი 6-8 თვით იკეტება და იქაურთა მოწყვეტილია სამყაროს. თავად შატილის სკოლაში ინტერნეტი აღარ მუშაობს, რაც ადრე იქაურებისთვის გარესამყაროსთან დაკავშირების ერთადერთი საშუალება იყო, ახლა კი მობილურიც იჭერს. სატელეფონო კავშირის გაუმჯობესება დიდი შეღავათი იყო იქაურებისთვის, თუმცა შატილს იქით ტელეფონი უკვე ვეღარ იჭერს. იმ დანარჩენებისთვის ელექტროენერჯიაც უცხო ხილია. შესაბამისად, არ აქვთ ტელევიზორი და სხვა საოჯახო ელექტროტექნიკა. შატილში კი, ადგილობრივი მიკროპესი მუშაობს და სოფელს აკმაყოფილებს. ოღონდ დენის სიმძლავრე დაბალია და ელექტროტექნიკას დიდად მაინც ვერ იყენებენ. ვფიქრობ, სახელმწიფოს, თუნდაც იმ მიკროპესის გაძლიერების მოგვარება არ უნდა გაუჭირდეს, რაც დიდი სტიმული იქნება იქაური სოფლების ასაღორძინებლად და ბოლო წლებში გაღვივებულ მთაში დაბრუნების სურვილს დიდ ბიძგს მისცემს, წინაპართა ნაფუძარზე ხევსურთა დაბრუნებით კი ქართული საქმე გაკეთდება.

ქველი ქართული ტრადიციული სამოსის გამოფენა

ლალი ჯელაძე

27 სექტემბერს, ფოლკლორის სახელმწიფო ცენტრის საგამოფენო დარბაზში, გაიხსნა გამოფენა „ქველი ქართული ტრადიციული სამოსი“, რომელზეც წარმოდგენილი იყო საქართველოს კუთხეებისათვის დამახასიათებელი ქალისა და მამაკაცის თავსაბურავები და თავსამკაულები. ექსპოზიცია გაფორმდა ეთნოგრაფიული ნივთე-

ბით, ქართული ფარდაგებით, ფოტოსურათებით, ქართული ტრადიციული და კავკასიის სხვადასხვა ეთნოსის თოჯინებით.

ქართული ტრადიციული სამოსის თავისებური, მრავალფეროვანი, გარემო პირობებზე მორგებული და განსხვავებულია, მიუხედავად იმისა, რომ ბევრი საერთო აქვს ზოგადკავკასიურ ჩაცმულობასთან.

ოდითგანვე განსხვავებული იყო მაღალი და დაბალი წრის, აზნაური-სა და უაზნოს შესამოსელი. მეფეთა



და დიდგვაროვანთა (ფეოდალთა) სამოსის ნიმუშები აღდგენილია სტელეების, ტაძართა ფასადებისა და ფრესკების (ვარძიის, ბეთანიის, ყინცივისის, ბერთუნის, სვეტიცხოვლის, ატენის სიონის, ზარზმის, საფარის, იერუსალიმის, ჯვრის მონასტრის, უბისას, ლაშთვერის, გელათის და სხვ.), ქართული ხატების, მონეტების, ლიტერატურულ-ისტორიული წყაროებისა („ქართლის ცხოვრება“, „ვეფხისტყაოსანი“) და მოგზაურთა ჩანახატ-ჩანაწერების მიხედვით (არქანჯელო ლამბერტი, ქრისტეფორო დე კასტილი). ზოგიერთ ეკლესია-მონასტერს შემორჩა მასობრივი სცენების ამსახველი ფრესკები და კედლის მხატვრობა (სვეტიცხოველი, ატენის სიონი, ბეთანია...) მასის (ხალხის) სამოსით, რომლებზეც ამჟამად ჩანს სამოსლის სხვადასხვაობა.

საქართველოში არსებობდა სოციალური ნიშნით გამოჩენილი სამოსელი – საზოგადოების ყოველი ფენა განსხვავებულ სამოსს ატარებდა, სახელწოდებაც შესაფერისი ჰქონდა: სამეფო, სადედოფლო, საერისკაცო, სამღვდელმთავრო, საბერო, სამონაზვნო, სამხედრო, საღარიბო, საღიაცო, საკაცო, სავაჭრო, სადღესასწაულო, სამგლოვიარო.

ქართული ტრადიციული სამოსლის უძველესი ფორმები შემოინახა საქართველოს მთიანეთმა. თარგის ორიგინალობითა და შესრულების ხელოვნებით კავკასიაში ბადალი არ მოეძებნება ხევესურულ ტალავარს – ფერთა შეხამებით, ქართული ორნამენტებით, სამკაულებით მორთვის ტექნიკით.

რაც შეეხება ევროპულ სამოსელს, მან საქართველოში, და საზოგადოდ კავკასიაში, მე-19 საუკუნის II ნახევრიდან მოიკიდა ფეხი. ცისანა მარინდაშვილი, ფოლკ-

ლორის სახელმწიფო ცენტრის სახვითი და გამოყენებითი ხელოვნების მიმართულების ხელმძღვანელი: „ამ პროექტზე დაახლოებით ორი წელი ვიმუშავეთ. ფაქტობრივად, ძველი ქართული სამოსი ოჯახებში აღარ არსებობს ან იშვიათობაა. ძირითადად, რევიონების მუზეუმებშია შემორჩენილი მათი კუთხის დამახასიათებელი ძველი სამოსი, თუმცა არა ყველგან. ჩვენ გვინდოდა, თავი მოგვეყარა და ერთ სივრცეში მოგვეთავსებინა ქართული ტრადიციული სამოსი, გამოფენის სახით. ამისთვის თითქმის ყველა რაიონი, სოფელი ოჯახ-ოჯახ შემოვიარეთ და შევავროვეთ შემორჩენილი სამოსის მცირე ნაწილი. ასე შეგროვდა საექსპოზიციოდ ქართული ტანსაცმელი. პარალელურად, გარდა ამისა, ვაგროვებდით ძველ ფოტოებს, სადაც წინაპრები სწორედ ქართულ ტრადიციულ სამოსში გამოწყობილები არიან გადაღებული. ფოტოებზე, გარდა სამოსისა, აღბეჭდილია ყოფითი ელემენტებიც, ეს კი, გარკვეულწილად, იმდროინდელი ქართველის,

ზოგადად, ყოფით შთაბეჭდილებას ქმნის.

კუთხეების მიხედვით წარმოდგენილ ქართულ სამოსს დაფურთხეთ ეთნოლემენტებიც – ნივთები, ფარდაგები, რაც კონკრეტული კუთხისთვისაა დამახასიათებელი და რომელთა ერთობლიობამ დამთვალეიერებელს ნამდვილად მისცა იმის საშუალება, თუნდაც წუთიერად, იმოგზაუროს საუკუნეების წინანდელ საქართველოში. რაც შეეხება ექსპონატებს, ქართულ სამოსს, არც ერთი საუკუნეზე ნაკლები ხნის არ არის. მეტიც, ზოგიერთი მათგანი ორსაუკუნეზე მეტად ითვლებს.

ვფიქრობთ, ჩვენი ჩანაფიქრი რეალობად ვაქციეთ – ქართული ტრადიციული სამოსით, ფოტომათალითა და ეთნოლემენტებით დამთვალეიერებელს საქართველოს კუთხეებში – ხევესურეთი, მიღმა ხევი, თუშეთი, ფშავი, აჭარა, მესხეთი, რაჭა, კახეთი, ხევი, გურია, სამეგრელო, აფხაზეთი – ვამოგზაურობთ.“



მათემატიკა

ფიზიკის კვლევებით დასაბამებლად

ომის კანონი. გამტარების მიმდევრობითი და პარალელური შეერთება

ამოცანა 74.

ვიპოვოთ R_1 გამტარის წინაღობა ამპერმეტრისა ($I=5$ ა) და ვოლტმეტრის ($U=100$ ვ) ჩვენებების მეშვეობით წრედში, რომელიც სურათზეა გამოსახული, თუ ვოლტმეტრის წინაღობა $R_2=2,5$ კომს. რას უდრის R_1 -ის განსაზღვრის ცდომილება, თუ გამოთვლების დროს ვოლტმეტრში გამავალ დენის ძალას უგულებელვყოფთ?

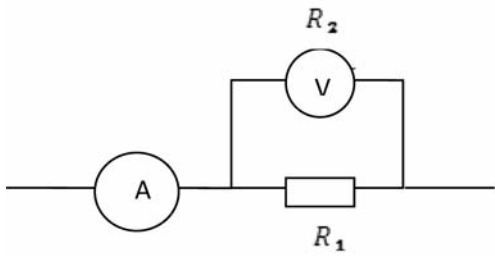

ამოხსნა:

ვოლტმეტრის ჩვენება $U=I_1 R_1=I_2 R_2$. სრული დენის ძალა $I=I_1+I_2$, ამიტომ $R_1 = \frac{U}{I_1} = \frac{U}{I - I_2}$. რადგან $I_2 = \frac{U}{R_2}$, ამიტომ $R_1 = \frac{U R_2}{I R_2 - I_2 R_2} = \frac{U R_2}{I R_2 - U} = \frac{100 \cdot 2500}{5 \cdot 2500 - 100} \approx 20,16$ ომი.

იმ შემთხვევაში, თუ ვოლტმეტრში გამავალ დენის ძალას, I_2 -ს, არ გავითვალისწინებთ, საძიებელი წინაღობა $R_1' = \frac{U}{I} = 20$ ომი. ამ წინაღობის განსაზღვრის ცდომილება იქნება: $\Delta R_1 = R_1 - R_1' = 0,16$ ომი, საიდანაც ფარდობითი ცდომილება $\frac{\Delta R_1}{R_1} = \frac{0,16}{20,16} \approx 0,008 = 0,8\%$

ამოცანა 75

წრედი შედგება სამი ერთნაირი რეზისტორისა და ვოლტმეტრისგან (იხ. სურათი). პირველი და მესამე ვოლტმეტრის ჩვენებებია: $U_1=10$ ვ და $U_3=8$ ვ. ვიპოვოთ მეორე ვოლტმეტრის ჩვენება U_2 .

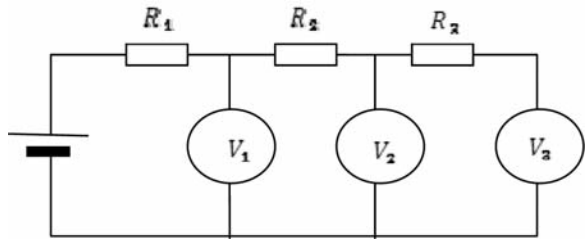

ამოხსნა:

აღნიშნოთ ვოლტმეტრების წინაღობა r -ით, რეზისტორების R -ით. მესამე რეზისტორში დენის ძალა ტოლია მესამე ვოლტმეტრში დენის ძალის: $I_3 = \frac{U_3}{r}$. ამავე რეზისტორის ბოლოებზე ძაბვა ტოლია $U_3' = \frac{U_3}{r} R$. ამ რეზისტორზე და მესამე ვოლტმეტრზე ძაბვების ჯამი ტოლია საძიებელი ძაბვის: $U_2 = U_3 + U_3' = U_3 \left(1 + \frac{R}{r}\right)$. მეორე რეზისტორში დენის ძალა ტოლია მეორე და მესამე ვოლტმეტრებში გამავალი დენების ჯამისა: $I_2 = I_2 + I_3$, სადაც $I_2 = \frac{U_2}{r}$, მეორე რეზისტორის ბოლოებზე ძაბვა ტოლია $U_2' = I_2 R = \left(\frac{U_2}{r} + \frac{U_3}{r}\right) R = \frac{(U_2 + U_3) R}{r}$. მეორე რეზისტორზე და მეორე ვოლტმეტრზე ძაბვების ჯამი ტოლია პირველი ვოლტმეტრის ჩვენების: $U_1 = U_2 + \frac{(U_2 + U_3) R}{r}$. აქედან განვსაზღვროთ R/r : $\frac{R}{r} = \frac{U_1 - U_2}{U_2 + U_3}$. და ჩავსვათ (1)-ში: $U_1 = U_3 \left(1 + \frac{U_1 - U_2}{U_2 + U_3}\right)$. ამ გამოსახულების გარდაქმნის შემდეგ მივიღებთ კვადრატულ განტოლებას U_2 -ის მიმართ: $U_2^2 + U_3 U_2 - U_3 (U_1 + U_3) = 0$, ან $U_2^2 + 8 U_2 - 144 = 0$. ამ განტოლების ამოხსნა გვაძლევს: $U_2 \approx 8,6$ ვ.

ამოცანა 76

ერთნაირი, R წინაღობის გამტარებისგან შეადგინეს უსასრულო წრედი (იხ. სურ. 1). განვსაზღვროთ ამ წრედის წინაღობა.

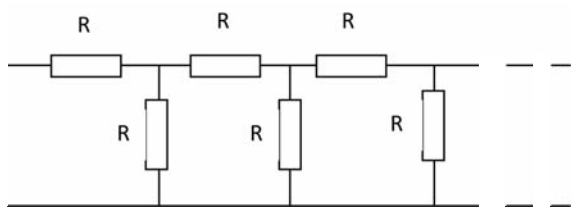

სურ. 1

ამოხსნა:

აღნიშნული წრედი შედგება უსასრულო რაოდენობის ერთნაირი ელემენტებისგან (იხ. სურ. 2). რადგან წრედი უსასრულოა, მაშინ მასზე ერთი ელემენტის დამატებით ან გამოკლებით წრედის წინაღობა R_x არ უნდა შეიცვალოს, ამიტომ მოცემული წრედის ეკვივალენტური წრედის სქემა ისე შეიძლება წარმოვადგინოთ, როგორც სურ. 3-ზეა გამოსახული.

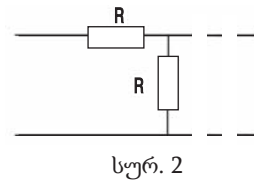

სურ. 2

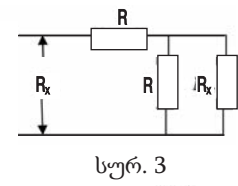

სურ. 3

მიღებული ეკვივალენტური წრედის წინაღობა $R_x = R + \frac{R \cdot R_x}{R + R_x}$. ამ განტოლების გარდაქმნის შედეგად მივიღებთ ასეთი სახის კვადრატულ განტოლებას: $R_x^2 - R R_x - R^2 = 0$ რომლის ამოხსნისას მივიღებთ: $R_x = \frac{R}{2} (1 + \sqrt{5})$.

ამოცანა 77

ვიპოვოთ ab მავთულში გამავალი დენის ძალა (იხ.სურ.). ამ მავთულის, დანარჩენი სადენებისა და დენის წყაროს შიდა წინაღობა უგულებელვყოთ.

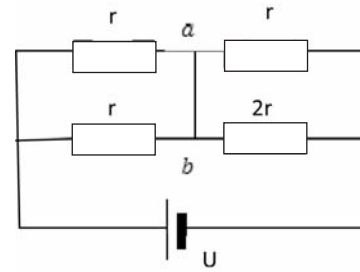

ამოხსნა:

გამტარში დენის ძალა ტოლი იქნება ზედა გამტარებში გამავალი დენების სხვაობის: $I = I_1 - I_2$ (1). მოცემული წრედი წარმოადგენს გამტარების ორი წყვილის მიმდევრობით შეერთებას, რომლის სქემის მიხედვით მარცხენა ნაწილია r გამტარების პარალელური შეერთება, მარჯვენა კი $-r$ და $2r$ გამტარების ასევე პარალელური შეერთება. ამის გათვალისწინებით წრედის საერთო წინაღობა $R = \frac{r}{2} + \frac{2r}{3} = \frac{7r}{6}$. წრედის განუშტოებელ ნაწილში (სრული) დენის ძალა $I_0 = \frac{6U}{7r}$. წრედის მარცხენა ნაწილში თითოეულ გამტარში დენის ძალა მათი წინაღობების ტოლობის გამო $I_1 = I_3 = \frac{I_0}{2} = \frac{3U}{7r}$, სადაც I_3 მარცხენა ქვედა გამტარში გამავალი დენის ძალაა. წრედის მარჯვენა ნაწილში თითოეულ გამტარში დენების ჯამი ასევე I_0 -ის ტოლი უნდა იყოს. თითოეული ამ გამტარის ბოლოებზე ძაბვების ტოლობის პირობიდან მივიღებთ: $I_2 r = I_4 2r$, საიდანაც $I_4 = \frac{I_2}{2}$, მეორე მხრივ, $I_2 + I_4 = I_0$, ამიტომ $I_2 = \frac{2I_0}{3} = \frac{4U}{7r}$. დენების ეს მნიშვნელობები ჩავსვათ (1) -ში. მივიღებთ: $I = \frac{3U}{7r} - \frac{4U}{7r} = -\frac{U}{7r}$. ნიშანი „მინუსი“ გვიჩვენებს, რომ დენის მიმართულება მოცემულ წრედში არის არა a -დან b -სკენ, როგორც ჩვენ ამოხსნის დასაწყისში ჩავთვალეთ, არამედ პირიქით, ანუ $I = \frac{U}{7r}$.

ამოცანა 78

განვსაზღვროთ C კონდენსატორის მუხტი სურათზე გამოსახულ სქემაზე. დენის წყაროს შიდა წინაღობა უგულებელვყოთ.

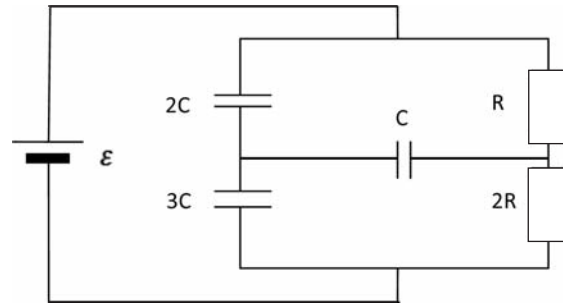

ამოხსნა:

C , $2C$ და $3C$ ტევადობის კონდენსატორების მუხტები აღნიშნოთ შესაბამისად q_1 , q_2 და q_3 . თუ ჩავთვლით, რომ კონდენსატორის მარჯვენა ფირფიტა დადებითადაა დამუხტული და თუ გავითვალისწინებთ, რომ სამივე კონდენსატორის შიდა ფირფიტები ერთმანეთთანაა შეერთებული და დანარჩენი წრედისგან იზოლირებულია, მუხტის შენახვის კანონის თანახმად შეგვიძლია დავწეროთ: $q_3 = q_1 + q_2$ (1). გარდა ამისა შეგვიძლია დავწეროთ ძაბვების ტოლობის ორი პირობა: $\mathcal{E} = \frac{q_2}{2C} + \frac{q_3}{3C}$ (2) და $U_1 = \frac{q_1}{C} + \frac{q_3}{3C}$ (3), სადაც (2) ფორმულაში პირველი შესაკრები $2C$ ტევადობის კონდენსატორის ბოლოებზე ძაბვაა, მეორე შესაკრები $-3C$ ტევადობის კონდენსატორის ბოლოებზე ძაბვა; (3) ფორმულაში U_1 არის $2R$ წინაღობის გამტარის ბოლოებზე ძაბვა, რომელიც ტოლია $\frac{2\mathcal{E}}{3}$ -ის, შესაკრებები კი C და $3C$ კონდენსატორებზე ძაბვები. ამ ფორმულებში q_3 -ის მნიშვნელობის შეტანით (1) ფორმულიდან, მივიღებთ: $\mathcal{E} = \frac{q_2}{2C} + \frac{q_1 + q_2}{3C}$, $\frac{2\mathcal{E}}{3} = \frac{q_1}{C} + \frac{q_1 + q_2}{3C}$. ამ ორი ფორმულიდან q_2 -ის გამორიცხვით მივიღებთ: $q_1 = \frac{2\mathcal{E}C}{9}$.

თეიშურაზ ბაჩიჩილაძე

აკად. ი. ვეკუას სახ. ფიზიკა-მათემატიკის №42 საჯარო სკოლის ფიზიკის მასწავლებელი, დირექტორის მოადგილე

ფიქრის კასი

რეზო სირაძის ხსოვნას



ტურ მსჯელობას. თუმცა ასეთ შემთხვევებშიც არ კარგავდა ნონასწრობასა და ბუნებრივ კეთილშობილებას.

ამ კაცმა ბევრი რამ გვასწავლა თავისი წიგნებით, საუბრებითა თუ ქცევით და ჩვენი მადლიერება მას ბოლო გზაზე გაჰყვება. მისი გაკვეთილები დაუფინყარი, ნათელი და მუდმივად მნიშვნელოვანია. სწორედ ეს განწყობა არ გვაძლევს უფლებას ჩვენს მოძღვარზე ოდენ წარსულ დროში ვილაპარაკოთ – ბატონი რეზო თითოეული ჩვენგანისთვის არა მხოლოდ წარსული, არამედ აწმყო და მომავალიც არის – მისი სახეზე ჩვენი არსების განუყოფელი ნაწილია.

ასეთი ადამიანები მოდიან, მაგრამ აღარ მიდიან.

**მია მურულუია,
ბიორგი ალივაშვილი,
პასილ მაღლაფერიძე**

თბილისი, 2012 წლის 5 სექტემბერი

ეს კაცი ჩვენი მასწავლებელია. არა მხოლოდ ლიტერატურის – ლირსებისაც. გაგვიჩივრებდა მასზე ლაპარაკისას გამოვიყენოთ სიტყვა „იყო“, რომელიც ამ შემთხვევაში ფერმკრთალი და ადავრცხვენილია. ადამიანები ბევრნაირად ამახსოვრდებოდათ. ბატონი რეზო (არც მოგვიხსენიებია სხვაგვარად არასდროს) არა მხოლოდ დიდი მეცნიერი-ლიტერატურისმცოდნეა, რომლის ნაშრომებსაც მრავალი თაობისათვის გზისმკვლევის მნიშვნელობა ექნება, არამედ კეთილშობილი ადამიანი – გარემომცვეთ ურთიერთობის სიმსუბუქესა და სინატიფეს რომ ანიჭებს. ძნელად გავიხსენებთ სხვას ისეთს, ამგვარი ადამიანური ესთეტიკით რომ აზავებდეს ერთმანეთს სიბრძნესა და სიხალისეს, ამალღებულობასა და უბრალოებას. ყოველთვის მომხიბვლელი იყო და არის ამ ადამიანის თვისება აღმოაჩინოს საგანსა თუ მოვლენაში მისი იდუმალი არსება – ისეთი რამ, რაც მანამდე სხვათათვის არა მხოლოდ შეუმჩნეველი, არამედ წარმოუდგენელიც იყო

მას ყოველთვის სურდა მოწაფეებისათვის (ისინი კი ბევრი არიან) ესწავლებინა, როგორც თავად ამბობდა, „ფიქრი ფიქრზე“ – ერთი შეხედვით, დაუნახველის შეგრძნება და გაცნობიერება. მასთან ყოველი შეხვედრა და განუმეორებელი საუბარი ისეთი გაკვეთილი იყო, რომელიც არ გავიწყდება. ამავდროულად, მისი ნაშრომები კლასიკური მაგალითია სინათლის, მკაფიოობის, აკადემიური სიღრმისა და ადამიანის ნიჭიერებასთან ზიარების. დანამდვილებით შეიძლება ითქვას, რომ ბატონმა რეზომ ახალგანზომილებაში გადაიყვანა ქართული სალიტერატურო აზრი და შექმნა თავისი სამეცნიერო სკოლა.

მისკენ და მისი ფიქრის გასაცნობად ყოველთვის ილტვოდნენ ახალგაზრდების თაობები – ამ კაცთან ურთიერთობა არის, იყო და იქნება გონების სიხარული. ის „თანაფიქრის“ საშუალებას გაძლევდა. შეგეძლო არა მხოლოდ მისი აზრის თანამოზიარე გამხდარიყავი, არამედ საკუთარი თავი უფრო მეტად გამოგებატა, ვიდრე ამას მანამდე ახერხებდი. ფიქრის ხანდახან გამოგნებელ ორიგინალურობას ბატონი რეზო ზოგჯერ თვითორიონის ისეთ ნისლში გახვევდა, რომ მის მოწაფეებს გულლიად ელიმებოდათ – რა ხშირად გაგვახსენდება მისი დახვეწილი და გემოვნებიანი ხუმრობები!

ამ ადამიანის გამორჩეული თვისება იყო სხვისი წარმატებით გახარება – არაერთხელ გავმხდარვართ იმის მოწმენი, თუ რა კეთილგანწყობით (ზოგჯერ ალტაცებითაც) საუბრობდა რომელიმე ცნობილი მეცნიერისა თუ უბრალოდ სტუდენტის მიგნებაზე – მისი შექება ნებისმიერი ჩვენგანისთვის უმაღლესი ჯილდო იყო. ვერასდროს დავივინყვებთ მასთან ერთად მუშაობას, როდესაც ის რედაქტორობას უწევდა ჩვენს ერთობლივ წიგნს „საუბრები ძველ ქართულ ლიტერატურაზე“. ის მოუხსენიებლად იმყოფება ამ წიგნის ყოველ გვერდზე.

ჩვენი ძვირფასი მასწავლებლის მინიერი სიცოცხლე, დიდად სამწუხაროდ, დასრულდა. დიდ სევდას გვიადვილებს იმის განცდა, რომ ახლა ის „არღარა სახითა და იგავითა ჰმსახურებს ზეცისათა მათ, არამედ პირსა ღმრთისასა პირისპირ ხედავს“. მის ცხოვრებას თამამად შეიძლება სხვებისთვის ვუწოდოთ „სიმძიმის სიმსუბუქე“. ის, რაც ძნელად ფიქრისთვის იყო, ამ კაცმა შედარებით ადვილად აღსაქმელი და გასააზრებელი გახადა. მას უყვარდა ადამიანი, უყვარდა ლიტერატურა და უყვარდა ადამიანი ლიტერატურაში. ამ დაუსრულებელ სიყვარულს მუდმივად და უშურველად უზიარებდა თავის მოწაფეებს – მისი წიგნები კი მთელ საზოგადოებას იმონაფებენ.

ბატონი რეზო ხანდახან მკაცრიც გვიჩვენებდა, თუმცა ამას მხოლოდ „კეთილი სიმკაცრე“ შეიძლება ვუწოდოთ. ეს სიმკაცრე მისივე პრინციპულობის გამოხატულება გახლდათ – არ მოსწონდა და ვერ ეგუებოდა უფიცობას, უპასუხისმგებლობას, თვალთმაქცობასა თუ განზრახ არაობიქ-

სახისმეტყველებითი განმარტებანი

სულხან-საბა ორბელიანის „სიტყვის კონაში“

სიტყვის პოტენცია ყველაზე მეტად განსახიზნებაში ანუ სახისმეტყველებაში ვლინდება. სიტყვის სახისმეტყველებითი პოტენცია მოცემულია ენაში, ვითარცა სისტემაში. ამ აზრით ვამბობთ, რომ ენაში მოცემულია არა მხოლოდ ის, რაც იყო და არის, არამედ ისიც, რაც მომავალში გამოვლინდება.

ზოგადად ეს საერთოა ყოველი ენისათვის, მაგრამ სხვადასხვა ენაში ეს კონკრეტული სხვადასხვაობით ხდება. მეტადრე, განსხვავებანი თავს იჩენს სხვადასხვა ავტორთან. მიუხედავად ამისა, ყველასთვის საერთოა ენის განსახიზნებითი პოტენციალი.

ჰუმბოლტის ცნობილ პრინციპს როლან ბარტი ასე გადმოსცემდა (რენანის პოზიციითა განხილვისას):

„ენა მისგან წარმოშობილ შეტყობინებაზე არ დაიყვანება, მას შეუძლია ეს შეტყობინება განიცადოს და, არცთუ იშვიათად, ჩვენამდე მოიტანოს სრულიად განსხვავებული მრისხანე ხმანობა, ვიდრე თვით შეტყობინების მინარსია, რაღაც ისეთი, რომელიც თითქოს, ცნობიერებაზე მალა ლაგდება, სუბიექტის რაციონალური ხმის ზემოთ, – მბრძანებლური, დაჟინებული, დაუნდობელი ხმა თავად სტრუქტურისა, ხმა, რომელიც გვარეობითი კატეგორიით იწყებს ამეტყველებას“ (რ. ბარტი, რჩეული შრომები. სემიოტიკა. პოეტიკა. 1989. გვ. 519).

ეგვე შეიძლება ითქვას ცალკეულ სიტყვებზეც, რადგან სიტყვა ნაწილია მთელისა, მთელი ენის, ვითარცა სტრუქტურისა და მისი კანონზომიერების შემცველია. რ. ბარტის კვლობაზე თუ ვიტყვით, ყოველი სიტყვა, გარდა კონკრეტული რაციონალური მინარსისა, შეიცავს „კიდევ რაღაცას“. ეს „რაღაც“ შეიძლება გახდეს განსახიზნების საფუძველი. ამიტომ ნებისმიერი მწერლის სახისმეტყველების („მხატვრული აზროვნების“) თავისებურებანი შეუძლებელია შევისწავლოთ იმის გათვალისწინების გარეშე, თუ როგორ მიემართება იგი სიტყვის მუდმივთანხმლებ, ირაციონალურ, არაცნობიერ „რაღაც სხვას“. ეს „რაღაც“ არის ის უცნობი, რითაც სიტყვა სჭარბობს საგანს, ან მოვლენას. ამნაირი რამ კონკრეტულად არ განიმარტება, მაგრამ მისი

არსებობა ყოველთვის იგულისხმება. იგი უპირველესად გრძნობას ეძლევა და არა – გონებას. ამის დაშვება შეიძლება რაციონალური გზით და არა შეცნობა. სიტყვის ამნაირი თვისება ყველაზე მეტად სახისმეტყველებაში ცნაურდება. სწორედ ასე უნდა გავაშინარსოთ თითქოსდამ ზოგადად თავისთავად ცხადი პრობლემა, რომ მწერლის მხატვრული თავისებურებანი ვერ ამოიცივობა სიტყვასთან მისი დამოკიდებულების გათვალისწინების გარეშე.

ამ მხრივ, საყურადღებოა სულხან-საბა ორბელიანის „სიტყვის კონა“ ანუ „ლექსიკონი ქართული“. წინასწარ შევნიშნავთ: როგორც ჩანს, „ლექსიკონი“ მაშინ გაიგვს „სიტყვის კონად“, რადგან „სიტყვას“ აღნიშნავდა „ლექსი“ (ასე ესმოდით შემდეგშიაც: იხ. ლ. ლეჟავა. დიმიტრი ყიფიანის „ახალი ქართული გრამატიკა“ (ცხრილები). – იბერიულ-კავკასიური ენათმეცნიერება, XXV, თბ., 1986, გვ. 234). უნდა ვიფიქროთ, რომ „სიტყვის კონა“ გულისხმობდა ენას ვითარცა სიტყვათა მთლიანობას.

ს.-ს. ორბელიანის „სიტყვის კონა“ ლექსიკოგრაფიული თხზულებაა და, ბუნებრივია, იგი უპირველეს ყოვლისა, ყურადღებას იმსახურებს ქსნაბამისი თვალსაზრისით (აღ. ლლონტი, ქართული ლექსიკოლოგია, თბ. 1964, 104-105). აღნიშნულია, რომ იგი არაა ჩვეულებრივი განმარტებითი ლექსიკონი და ბევრი რამით უახლოვდება ენციკლოპედიურ ლექსიკონებს. ამჯერად ყურადღებას მივაქცევთ ერთ მნიშვნელოვან ასპექტს: ს.-ს. ორბელიანის „სიტყვის კონაში“ ძალზე ხშირად გვხვდება სიტყვათა სახისმეტყველებითი, ანუ სახეობრივი გააზრებანი. მხედველობაში გვაქვს ის, როცა განმარტებითი ლექსიკონებისთვის დამახასიათებელ ჩვეულებრივ ზუსტ დეფინიციებს ცვლის მხატვრული წარმოდგენები. მაგალითად: „დაწვა – ცეცხლით შექმა“, „შიშინი – ქონის დუღილის ხმა“, „ბიზინი – ყვავილი ფერადობა“, „დულილი – ფოფინება“, „ლაქუცი – ძალის აღერსი“ (ამ სიტყვას სახისმეტყველებითი მნიშვნელობა ენიჭება, როცა ამას კაცზე ვიტყვი).

ასეთ შემთხვევაში სულხან-საბა ორბელი-

ანი მოვლენის არსის ლოგიკურ განმარტებას ცვლის სახეობრივი წარმოდგენით: „თულემა – ძილით თავის კანტური“; „თრევა – მინაზე მოაქვნიდეს დებით“.

ამთავითვე გასათვალისწინებელია შემდეგი: ყოველი სახეობრიობა როდია ესთეტიკური ფაქტი. აღარას ვამბობ იმაზე, რომ ძველი სიტყვახმარებით და, კერძოდ, საბასთანაც, „სახე“ ყოველთვის არ გულისხმობს მხატვრულობას. მას შეიძლება ჰქონდეს რელიგიური შინაარსი, ანდა გულისხმობდეს ზოგადად მაგალითს, ნიმუშს ლოგიკური განმარტებისთვის.

მაგრამ სახეობრიობა მხატვრულობის პოტენციალს შეიცავს, ამიტომ, როცა საამისო შესაძლებლობა ისახება, ეს უყურადღებოდ არ უნდა გვრჩებოდეს.

საბა განმარტავს: „სახის შემოღება – იგავთა მოყვანააო“. „იგავი“ კი ასეა განმარტებული „(+13,24 მათე ZA)(ჩარაკი B) ესე არს სიტყვით მაგალითი, გინა საჩვენებელი, გინა მოსანიშნავიო“.

როც მთავარია, საბა იცნობს და საყურადღებოდ განმარტავს „ხატოვნებას“. „ხატოვნება“ (+1,2,6 დაბ.) ხატოვნება არს არსებითა განყოფილებათაგან რეცა ხატოვანქმნილი და სახედადებული (სახედადებული B) არსება, რომამისი დაჰნიშნავს სახოვანსა სახესა, ვითარ-იგი არსება ხატოვანქმნილი (სახედადადებული სიულიერსა და მგრძობელისა სხეულისაგან სრულყოფელი ცხოველისა და კვალად მიმღებელი სიტყვიერისა და მოკვდავისა განასრულებს სახესა კაცისასა და ხატოვნებად სახელილების, ვითარცა ხატოვანქმნილი არსება (ვრცლად 25 კათილორის თავში იძიე)“.

აქ მითითებული „კათილორის თავი“ გულისხმობს წმ. იოანე დამასკელის „წყაროს ცოდნისას“ საფილოსოფოსო ნაწილს, კერძოდ, მის არსენ იყალთოელის თარგმანს, რომლიდანაც პირდაპირაა ამოღებული „ხატოვანების“ განმარტება (იხ. იოანე დამასკელი, დიალექტიკა, მ. რაფაეას გამოცემა, თბ., 1976, გვ.119).

იოანე დამასკელთან ამას მოსდევს სხვა განმარტებანიც (მოგვყავს ეფრემ მცირის თარგმანით):

„წმინდანი მამანი სახედ სახოვნად განანელებენ სახელსა არსებისა და ბუნებისა და ხატებისასა და ერთად უწოდენ არსებისა და ბუნებისა და სახის სახოვანსა სახესა; და ერთ-არსად და ერთ-ბუნებად და ერთ-ნათესავად და ერთ-ხატად უწოდენ მისივე სახოვნისა სახისა განყოფილებასა“ (იქვე, გვ. 119).

არც საბასთან და არც იოანე დამასკელთან, ცხადია, მხატვრულობაზე არაფერია ნათქვამი და ეს არც იყო მოსალოდნელი (მხატვრულობის ფენომენი მთელს შუა საუკუნეებშია და თვით საბას დროისთვისაც კი არსად და არც ჩვენშია, არ ყოფილა გაცნობიერებული ვითარცა თვითმყოფი რაობა), მაგრამ აქ არის ერთი მნიშვნელოვანი და ყურადსაღები გარემოება: გააზრებულია, რომ სახეობრიობა წარმოაჩენს მოვლენის არსს, მოვლენა თავის პირველარსს უკავშირდება როგორც სახე. ამიტომ სახეობრიობა ამალღებს მოვლენას თავის თავზე, სძენს მას უფრო მეტს, „რაღაც“ ისეთს, რაც მის მიღმა იგულისხმება. ამით კი უკვე ისახება გზა მოვლენის ესთეტიზაციისაკენ. არ უნდა ვიფიქროთ, რომ ესთეტიკურობა მოვლენის უმაღლესი ღირსება იყო. ეს გამორიცხულია, როცა საქმე ენება შუასაუკუნეობრივ სახისმეტყველებას. უმაღლესი ღირსებაა სიკეთე. სწორედ სიკეთესთან ზიარებას გულისხმობდა სახეობრიობა თუ ხატოვნება (შემთვევით როდია მითითებული საბასთან: დაბ. 1,26, რაც გულისხმობს ადამიანის შექმნას სახედ და ხატად ღვთისა). ესთეტიკურობა გამორიცხული იყო სიკეთესთან ზიარების გარეშე. სიკეთესთან ზიარება ქმნიდა საშუალებას, რათა შემდგომში მოვლენა ესთეტიკურადაც მიეჩნიათ. ეს იყო უაღრესად მნიშვნელოვანი რამ ესთეტიკურის აღიარების ისტორიულ გზაზე.

ჩვენ ვფიქრობთ, რომ აქამდე მივიდა საბა, როცა სიცრუის სიბრძნის მნიშვნელობა აღიარა, რაკი მან თავის ნაწარმოებს სათაურად მისცა „სიბრძნე სიცრუისა“. ეს გულისხმობს, რომ გამონაგონში, ამ შემთხვევაში, მხატვრულ „სიცრუეში“ შეიძლება იყოს სიბრძნე. ხოლო საბას განმარტებით, „სიბრძნე“ (+6,2 მარკ.), ესე არს მშობელი ჭკუვისა და გამსჯელი ცნობათა, სიბრძნე და სივერავე ემსგავსებანი:

სიბრძნე-კეთილ, სივერცე - არა“.

„სიბრძნე-კეთილიაო“, - ამის კვალობაზე „სიბრძნე სიკრუისა“ უნდა გულისხმობდეს, რომ მხატვრულ სიბრძნეშიაც შეიძლება იყოს სიკეთე, ე.ი. სიკეთე შეიძლება იყოს გამოწვევა სახეშიაც, ანუ იგავში (გავისხენოთ: „სახის შემოღება - იგავთ მოყვანაო“, ამდენად იგავთ მოყვანაც „სახისშემოღება“). „უსახური (18, 2 ესაია) - კეთილის უმოქმედოაო“, - განმარტავს საბა.

„სიბრძნე სიკრუისა“ ერთ არაკვი გააზრებულია „კარგი სიკრუის“ ღირსება. ამ არაკს ჯუმბერი ამბობს: ყოფილა ორი ძმა, ერთი მეფეს ახლდა, მეორე შინ დარჩენილა, მეფეს პირველი ძმა მოგონილს, მაგრამ მომხიბვლელ ამბებს უთხრობდა. შინ მყოფს შურით უთქვამს: განა მე კი ვერ მოვუთხრობდი მეფეს ტყუილებსო. მოუყვანიათ მეფესთან. მას პირდაპირ ასე დაუწყია: „ჰაერთა შიგან ძალთა ყეფა მესმისო“. მეფე გააბრაზა ამგვარმა ამბავმა, სიკვდილსაც კი უპირებდა - თურმე მოხრობელს, მაგრამ იგი ძმას დაუცავს და ასე გაუმართლებია ძმის ნათქვამი: „ევე ძმა ჩემი მწყემსია და ბრიყვი, თვარა ტყუილი არ იქნება ამად, რომე არნივი ძალთა ლეკვს აიტაცებდა ჰაერთა სიმალეთა შინა და მისი წკავ-წკავი შემოესმოდა. სიბრძნეთა მას ვერ გაუსინჯავს და ძალის ყეფად მოგახსენაო“. შემდეგ იმ მწყემსის ძმას უარესი უთქვამს: „ერთ ირეთს ისარი შევტყორცვი, ყური და ფერხი წარგვეთე, დაეცა, მჟავით გარაოდ შეინვა და ვჭამეო“. ახლა მეფე უარესად გაბრაზებულია, მაგრამ კვლავ ძმას უხსნია: „ისარი კარგად იცის, ირემი ყურს თურმე იფხანდა, ისარი ესროლა და ორივე წარკვეტა. ირემი დაეცა, ისრის პირი ბასრისა იყო. თურმე მუნ ტალი დებულა, ისრის პირი სცემია, ცეცხლი დაუკვსებია, ჩალას მოსდებია, ირემი გაურუჯავს, მსხმოიარე მოცხრის ხე მდგარა, ის ზედა დასწყლეთია, იგი უჭამია, მჟავით გარაოდ ჰქონებიაო“.

ეს უკვე შეუწყნარებია მეფეს. ამნაირი მონათხრობი ზემორზე არანაკლებ დაუჯერებელია, ის მანაც მისაღები გამხდარა და ალბათ მხოლოდ იმიტომ, რომ მას თავისებური მოტივირება და, ჩვენ ვიტყვით, მხატვრული მოტივირება შეუძენია. ორივეს ეტყობა, რომ მონაგონია და სიკრუეა, მაგრამ მეორეა „მხატვრული სიკრუე“. ამგვარ სიკრუეში სიბრძნე ხოლმე და ესაა მისი ძირითადი გამართლება.

ის, რაც აქ ერთ არაკვე ითქმის, შეიძლება გადავიტანოთ სიტყვაზეც. სიტყვებსაც აქვს იგავური მხარე. იგავური მხარე სიტყვისა გამოწვევია, „სიკრუეა“. მაგრამ სიბრძნის შემცველი „სიტყუეა“. სიტყვისთვის იგავური მნიშვნელობის მინიჭება სიბრძნით უნდა იყოს გაშუალებული, წინააღმდეგ შემთხვევაში, იგი აბსურდამდე მიგვიყვანს. სახისმეტყველებითი მნიშვნელობა სიტყვისა, გარკვეული აზრით, მისი იგავური შინაარსია. სიტყვის იგავურობა მისი ლოგოსური ბუნებიდან მომდინარეობს. იგი უკავშირდება ერთ ასრებობს პრობლემას: ესაა იგავური აზროვნების წესი. მთელი ქრისტიანული სახისმეტყველება აზროვნების იგავურ წესს მოჰყვება, იგავური აზროვნების წესი სახარებისეულ იგავებს ემყარება. სახარების იგავებითაა განსაზღვრული მისი რაობა. მთელი ძველი აღთქმაც იგავურად გაიგება. სახარების იგავები არაა უბრალო მაგალითები და არც მარტივად გაგებელი უბრალოება. ისინი ითვალისწინებენ სიბრძნის სულიერ წედომას და ესაა ასრებითი. საბას იგავები საერო ხასიათისაა, მაგრამ ისინი არ შეიძლება მოწყვეტილი იყოს ევანგელურ პირველსადაც. ეგვე ითქმის სიტყვის იგავური მნიშვნელობის შესახებ.

„სიბრძნე სიკრუისაში“ ბევრი სახე თავისი ბუნებით, შეიძლება ითქვას, განმარტებითა (ცხადია, იგულისხმება სახისმეტყველებითი განმარტებანი). მაგალითად:

„ამხანაგი - ციხე წყლიანია, ზღუდე მაღალია, სიმაღლე დაურღვეველია...“

ამხანაგი - ლხინი ფრიალია;

ამხანაგი - გულთა ნათელია... („თათელი“);

ამხანაგი - გულთა ნათელიაო, - ამ სახეში არაა ჩვეულებრივი მეტაფორა, არც ეპითეტი. მეტაფორას საზღვრული (აქ - ამხანაგი) არ სჭირდება, ამიტომ, ვფიქრობთ, ამგვარ სახეს უფრო მეტი კავშირი აქვს „სიტყვის კონაში“ მოცემულ სახისმეტყველებით გააზრებებთან: „კერპი - აჩრდილიაო არსებისა“, ან „სახმელი - სიკვდილი არსო“.

ამ მხრივ, საყურადღებო ტრადიციებს ვპოულობთ გრიგოლ ნაზიანზელთან: „სიცილი - ღანუთა დულილი“, „ქალწულობა - განსლვაა სხეულისაგან“, „მარხუა - მტერისა ბრძოლისა მიმართ გარსვლა“. მთელი იამბიკო ასეა გამართული (ქ. ბეზარაშვილის გამოცემა. - თსუ შრომები (ლიტერატურათმცოდნეობა), 1989, გვ. 156-165).

რადგან ამგვობის ჩვენთვის უმთავრესია სიტყვათა საბასეული სახისმეტყველებითი გააზრებანი, მოვიხიბოთ „სიტყვის“ საბასეულ განმარტებას: „სიტყუა განიყოფების სიტყვიერება სულისაა შინაგან მდებარისა სტყვისა და ხმოვანისა მიმართ და არს შინაგანი მდებარე უკვე სიტყუა მოძრაობა სულისაა განსიტყველობითისა ძალისა შინა ქმნილი თვინიერ რომელს-ესე ვიდრემდე ხმა-ყოფისა,

რომლისათვის მრავალ-გზის მდუმარენი სრულითა სიტყვითა ვერახებით თავთა ჩუენთა და სიზმართა შინა ვზრახვიდით და უფროსად არს საცნაურება სიტყვიერებისა ჩვენისასა“.

აქ ამკარად ჩანს, რომ „სიტყვაში“ მოაზრებულია „ლოგოსური“ შინაარსი. ეს ჩანს იოანეს სახარების დამონებებიდანაც (1,1: დასაწყისში იყო სიტყვა). მაგრამ საბასთან „სიტყვას“ სხვა მნიშვნელობაც აქვს. საბა წერს: „ლექსიკონი - ენათა თარგმანი, გინა სიტყვათა გამოთარგმანება“, ცხადია, აქ უკვე „სიტყვა“ იხმარება დღევანდელი მნიშვნელობით.

გამოდის, რომ თვით ჩვეულებრივი სიტყვაც ნაზიარებია ლოგოსთან და ამიტომ ლოგოსური ბუნებისაა. ე.ი. მასში სამყაროს საზრისის ასახვაა. ეროვნული ენა, რომელიც წარმოდგენილია „სიტყვის კონაში“, ლოგოსურ ერთეულთა მთლიანობაა. სიტყვა ლოგოსის სახეა, ისევე როგორც კაცი სახეა ღვთისა. ლოგოსს განსახიფთღებს არა მთლიანად სიტყვა, არამედ მისი „სული“ (ე.ი. მისი შინაარსი). საბას განმარტებით სიტყვა „სულის“ მოძრაობაა“) ასევე ადამიანიც. ღვთის ხატია სული ადამიანისა. ლოგოსი სამყაროს შინაარსია, იგი გამოხატავს სამყაროსთან ღვთის მიმართებას - ლოგოსი ქრისტე ღმერთია. ლოგოსი სამყაროს მთლიანობისგამომხატველია და კერძოდ, ეთიკური მთლიანობისა.

ყოველივე ზემოაღნიშნულიდან გამოდის, რომ სამყაროს მთლიანობა (ლოგოსური მთლიანობა) სიტყვაში სახეობრივად ვლინდება (შესაბამისად, ასევე ვლინდება იგი მთელს ენაში). გამოდის, რომ სახეობრიობა ხილული სამყაროს (სიტყვაში გამჟღავნებადი სამყაროს) ყოველდღეობისა და ფუძეველიცაა და უხილავისაც.

ბინარული სემანტიკა (მნიშვნელობის ირგვარობა) რომ სიტყვის სახეობრივად გამოყენების საშუალებას ქმნის, ამას გვიჩვენებს „დროს“ განმარტება: „დრო (29,21 დაბად.) ესე არს ჟამთა კეთილ-ავობისა სახელი, ვინათგან ვიტყვი: იმა მეფისა ჟამსა კეთილი დრო მაქნდა და ან დრო არა მაქვს და ოდეს დრო შემოვიგდე, ესერ ვიქმ, განა დრო არს ანუ უდროო და ეგვეთარნი“ (შემდეგში „დროის“ მნიშვნელობა გადაადგილდა და ადამიანური „ქრონოსის“ აღმნიშვნელი „ჟამი“ გახდა: „ჟამი ჩემია და ჟამისა მე ვარ იმედი“ - ნ. ბარათაშვილი, „ნაპოლეონ“).

ლექსიკონის სხვა რედაქციაში ამ განმარტებას ერთვის: „ჟამი ნაწილი არის დღისანი, ხოლო დრონი უხინიერესნი ჟამთანი, რამეთუ ერთსა დროსა შინა მრავალი ჟამი წარხდებიან“. ნიშნდობლივია საბას მიერ მაგალითების მოყვანა: ერთ შემთხვევაში დროს აქვს მსაზღვრელი, შემდეგ უმსაზღვრელოდ იხმარება, მაგრამ იგივეს (კეთილ დროს) გულისხმობს („კეთილი დრო მაქნდა და ან დრო არ მაქვს“). ამით „დროის“ სემანტიკური ველი ფაროვდება და მისი შინაარსის თავისუფალი წარმოდგენის საშუალება იქმნება. ჟამი დროში შედის, მაგრამ დროს მარადიულობის მნიშვნელობაც შეიძლება მიენიჭოს. მთავარია, რომ „დრო“ სიკეთესთან ზიარებას გულისხმობს, უდროობა სიკეთის მოკლებას. ამ უკანასკნელ თვალსაზრისით, დრო - სიკეთე შეიძლება კეთილ სივრცესაც გულისხმობდეს, რადგანაც დროზე წარმოდგენები ქართულში ხშირად უკავშირდება სივრცეს, რომლის ძალზე კარგი მაგალითია „წუთისოფელი“, სადაც მთლიანი ქრონოტოპული გააზრებაა ფიქსირებული (სხვა მაგალითებზე ქართულში დროის სივრცესთან ლინგვისტური მიმართულებისა იხ. ი. აბულაძე, დროის სემანტიკური ველის შესახებ - იბერიულკავკასიური ენათმეცნიერება, XXV, გვ. 3-11).

დროის საბასეულ გაგების ფილოსოფიური, სახისმეტყველებითი თუ ლინგვისტური ასპექტები საგანგებო ყურადღებას იმსახურებს და მათ განხილვას აქ არ შეეუდგებით. წინასწარი სახით აღვნიშნავთ მხოლოდ, რომ განსაკუთრებული მნიშვნელობისაა საბას მიერ დრო-ჟამისადმი ეთიკური მიდგომა. დროის არსის განმსაზღვრელი ეთიკური თვალსაზრისი ხდება. საბასთვის უმაღლესი ადამიანური და ღვთაებრივი (უსასრულო) დრო ეთიკური („ჟამთა კეთილ-ავობის სახელია“).

ს.-ს. ორბელიანის ლექსიკონში ძალზე ხშირად ამა თუ იმ სიტყვის განსამარტავ ბუდეში მოცემულია საკმაოდ ზუსტი დეფინიცია, რომელთაც ერთვის იმავე სიტყვის სახეობრივი წარმოდგენები. ავტორი თითქოსდა უქმარისობას გრძნობს ლოგოსური დეფინიციით და მას სიტყვის შინაარსის სახეობრივ გააზრებას ურთავს. ამით მკითხველის წინაშე თვით ლექსიკონში ის წარმოდგება არა მხოლოდ როგორც ლექსიკოგრაფი, არამედ როგორც მწერალი, „სახისმეტყველი“. მოვიტანოთ მხოლოდ რამდენიმე მაგალითს:

„მაღალი ხე აღმართებით რომელი უგრძეა იგი არს მთა, ანუ ბორცვი, ხენი, ანუ ზღუდე და მისთანანი, მაღალი არს ცა და სამყარო; მაღლად ითქმის ჰაერთა შინა ფრინველი, გინა დიდნი მეფენი, ანუ ძლიერი ხმინობა“.

რეზა სირაძე

დასასრული შემდეგ ნომერში

ინფორმაცია



ხაშურის რაიონის 4 სოფელს სკოლის ავტობუსი მოემსახურება. ხცისში, კრისხევში, მინობსა და ოსიაურში მცხოვრები ბავშვები წლების განმავლობაში სოფელ ხცისის საჯარო სკოლაში ფეხით დადიოდნენ. თითოეულ მათგანს, ყოველდღიურად, სკოლაში მისასვლელად რამდენიმე კილომეტრის გავლა უწევდა. ახალი ავტობუსი მოსწავლეებს სკოლაში განათლებისა და მეცნიერების მინისტრის პირველმა მოადგილემ შოთა ნიჭარაძემ მიუყვანა და ბავშვები სახლებში მიაცილა. ხცისის საჯარო სკოლაში სულ 100-მდე ბავშვი სწავლობს, რომელთა უმეტესობა სწორედ მეზობელი სოფლებიდან დადის.



აფხაზეთის ა/რ განათლებისა და კულტურის სამინისტროს პროექტის „ინკლუზიური განათლება“ ფარგლებში, აფხაზეთიდან დევნილი და საქართველოს სხვადასხვა რეგიონში მცხოვრები 26-მდე შეზღუდული შესაძლებლობების მქონე ბავშვების ინტეგრირებულმა ჯგუფმა მონაშეთს სამონასტრო კომპლექსი მოინახულა.

დღის განმავლობაში მოზარდებს მონაშეთის სამონასტრო კომპლექსის დათვალიერების შესაძლებლობა მიეცათ, რის შემდეგაც სამინისტროს ახალგაზრდა ტრენერების დახმარებით ბავშვები ჩაერთნენ სხვადასხვა აქტივობებში, რომლებიც მოზარდების გონებრივ ფიზიკურ და ფსიქოლოგიურ რეაბილიტაციას ემსახურება.

პროექტის მიზანია, სპეციალური საგანმანათლებლო საჭიროებების მქონე ბავშვების ფსიქოსოციალური რეაბილიტაცია, მათი შესაძლებლობების გამოვლენა და განვითარება, ჯანმრთელობისა და განათლების ხარისხის გაუმჯობესებისა და საზოგადოებაში ინტეგრაციის ხელშეწყობა.

პროექტში მონაწილე ყველა ბავშვი უზრუნველყოფილი იყო კვებით. ღონისძიების დასასრულს ყველა მოზარდს სამახსოვრო საჩუქრები გადაეცა.



კინოთეატრმა „რუსთაველა“ აფხაზეთიდან დევნილ მოსწავლე ახალგაზრდებს უმასპინძლა ანიმაციურ ფილმზე „მამაცი გული“. სეანსს აფხაზეთიდან დევნილი 50 მოზარდი დაესწრო. სამგანზომილებიანი ანიმაციური ფილმი უახლესი ტექნოლოგიური ხერხებითაა გადაღებული.

კინოთეატრ „რუსთაველის“ მხარდაჭერით, წლის განმავლობაში, აფხაზეთიდან დევნილი 1000-მდე მოზარდი არაერთ პოპულარულ კინოჩვენებას დაესწრო. აფხაზეთის განათლებისა და კულტურის სამინისტრო მადლობას უხდის კინოთეატრის ხელმძღვანელობას აფხაზეთის ახალგაზრდობის ინტეგრაციაში შეტანილი წვლილისათვის.

მელნისფრად „აყირავებული“ სამყარო



ლალი ჯელაძე

ის ჯერ ძალიან პატარაა, სიარული და ლაპარაკი არ იცის, პამპერსს ხმარობს და ეზოს და სამყაროს საბავშვო ეტილიდან ან მშობლის ხელებიდან აკვირდება, თუმცა მობილური ტელეფონის დანახვისას ილიმება, იღებს მას და ლილაკებს საქმიანი სახით აჭერს თითს.

ან კიდევ, მოზარდი მათემატიკაში დაბალ ნიშნებს იღებს, სახლში კი კომპიუტერთან ურთიერთობისას ამჩნევთ, რომ რთულ ინტეგრალურ ფორმულას წერს. გაუგებარია, რატომ აქვს დაბალი ნიშანი მარტივ ალგებრაში, როცა თურმე დიდ მათემატიკაშიც ერკვევა...

მშობლებო, გეცნობთ? ეს ახალი ცნობიერების თაობაა – „მელნისფერი თაობა“.

მოდით ყველაფერი 1980 წლიდან დავიწყოთ. უცნაური ბავშვების დაბადება ჯერ კიდევ გასული საუკუნის 80-იან წლებში დაიწყო. ეს პატარები ავლენდნენ თვისებებს, რომლებიც მშობლების ცოცხებასა და შიშს იწვევდა და შვილები ფსიქოთერაპევტებისა თუ ფსიქიატრების კაბინეტებში მიჰყავდათ.

1982 წელს ასეთი აუხსნელი უნარებით აღჭურვილი ბავშვების დასახასიათებლად მეცნიერებმა პირველად გამოიყენეს ტერმინი „ახალი ცნობიერების თაობა“. იმავე წელს, ფსიქოლოგმა და ექსტრასენსმა ნენსი ენ ტეპსმა ასეთ ბავშვებს „თაობა ინდიგო“ (ინდიგო მელნისფერს ნიშნავს და ამ ფსიქოთერაპევტის მტკიცებით, უცნაურ პატარებს მელნისფერი აურა აქვთ, ჩვეულებრივი ნარინჯისფერის ნაცვლად) უწოდა. თუმცა, ტერმინი 1999 წელს ლი კეროლის ნიგნის – *The Indigo Children: The New Kids Have Arrived* გამოსვლის შემდგომ გავრცელდა.

და რა იყო ის, რაც ასე ამინებდა და აკვირვებდა მშობლებს? ბავშვების მიერ, დაბადებიდან, სამყაროს აღქმის და შეცნობის თავისებური ხერხი და იმ დროისთვის სრულიად ახალი ციფრული ტექნოლოგიების ფლობის თანდაყოლილი უნარი, რასაც ვერანაირი ახსნა ვერ მოუძებნეს. ლაპარაკის თუ სიარულის სწავლა უფროს თაობაში გენეტიკურადაა კოდირებული. ამ ინფორმაციას ფლობს ადამიანის დნმ და საჭირო დროს შესაბამის ბრძანებას გასცემს. ხოლო ის ინფორმაცია, რომელიც სრულიად ახალი კაცობრიობისთვის, ვერასვლით ვერ დაიღვრებოდა ქრომოსომაში და, შესაბამისად ყველაფერ ახალს ადამიანი

ნი ცხოვრების გზაზე შეისწავლის. ზუსტად ეს, ერთი შეხედვით ურყევი ჭეშმარიტება, „აყირავებს“ „მელნისფერებმა“. მეცნიერებს დღემდე ვერ გაუციათ პასუხი კითხვაზე, საიდან უნდა სცოდნოდა ერთი წლის ბავშვს რამდენიმე თვის წინ შექმნილი და საცალო გაყიდვაში შემოსული მობილური აპარატის სწორი ხმარება, როდესაც მისი მშობლები ინსტრუქციაში ჯეროვნად ვერ გარკვეულან?

ფაქტი ჯოჯობია: იციან. და იციან არა მხოლოდ ეს. ასეთ ბავშვებს რამდენიმე მახასიათებელი აქვთ: ძლიერად განვითარებული ინტელექტი, და პასუხისმგებლობის გრძობა; ციფრული ტექნოლოგიების ფლობის თანდაყოლილი უნარი; სურვილი გაუზიარონ ცოდნა სხვებს, თუმცა არ უზიარებენ მათ, ვისაც არ შეუძლია მათი გაგება. რთული სიტუაციებიდან მუდამ პოულობენ გამოსავალს, არ „ტყდებიან“ და საკუთარი სურვილებით რეალიზაციის გზაზე ნებასა თუ სიჯიუტეს ავლენენ. ხშირად ეს სიჯიუტე მშობლების გულსწყნარობასა და ფსიქიატრების კაბინეტში ვიზიტებს იწვევს. თუმცა, ისიც აღსანიშნავია, რომ ასეთმა ბავშვებმა მშობლებზე უკეთ იციან, რა არის მათთვის უკეთესი.

ისინი სამყაროს მთლიანობაში აღიქვამენ და გულწრფელნი და თავისუფლებისმოყვარულნი არიან; ფლობენ ენერჯის, მაგრამ ხშირად არ იციან, საით წარმართონ და სწორედ აქ სჭირდებათ მშობლების დახმარება, განვითარებული აქვთ ინტუიცია, მგრძობელობა და საკუთარ ცხოვრებისეულ სივრცეში იკეტებიან.

თავად „მელნისფერებს“ მეცნიერები რამდენიმე კატეგორიად ყოფენ:

ჰუმანისტები. ისინი მომავალი იურისტები, ექიმები და პოლიტიკოსები არიან. მათ შეუძლიათ ხალხთან მუშაობა და ადამიანებზე ზემოქმედების ნიჭი აქვთ. გამოირჩევიან ჰიპერაქტიულობით. არ აინტერესებთ ყოფითობა, ასეთ ბავშვს ვერ აიძულებთ, დაალაგოს თავისი ოთახი. კი, ის დაინყებს დავალების შესრულებას, თუმცა მალე კომპიუტერთან თავდავიწყებულს იხილავთ.

კონცეპტუალისტები. ისინი თავის თავში ჩაკეტულობით გამოირჩევიან. მომავალში კარგი არქიტექტორები, დიზაინერები, მშენებლები და გამომგონებლები გამოდიან. სათანადო აღზრდისა და განათლების მიუღებლობის შემთხვევაში, საკუთარ თავში იკეტებიან.

მხატვრები. ახასიათებთ შემოქმედებითი უნარი, ძირითადად მისდევენ ხელოვნებას, აქვთ სხვანაირი აღქმის უნარი. მათი ნახატები გამოირჩევა სიურეალისტური და აბსტრაქციონისტული სტილით. დაბოლოს, ე.წ. ყველა განზომილებაში მცხოვრებნი, ანუ ისინი, ვინც უკვე 2-3 წლის ასაკში ფლობს იმ უნარებს, რომელსაც ადამიანი ცხოვრების მაძილზე იძენს.

დასავლეთში ეს მოვლენა უკვე ფაქტად აღიარეს და სასწავლო პროგრამების შეცვლა თუ კორექცია დაიწყო. ახალი სასკოლო განათლების მოდელი ასეთი ბავშვების განსაკუთრებული ფსიქოლოგიური და ქცევითი მახასიათებლების მოთხოვნებს მთლიანად უნდა აკმაყოფილებდეს. ეს გულისხმობს, რომ მასწავლებლებმა თუ მშობლებმა, რომლებიც ურთიერთობენ „მელნისფერებთან“, წარმატების მისაღწევად სტანდარტულ მიდგომებსა თუ მეთოდებზე თქვენ უარი. ბავშვების ქცევის ახალი მოდელის უგულვებლყოფას ღრმა ფსიქოლოგიური ტრავმა მოჰყვება და არაეფექტურია.

ინდიგო – საზრიანი, განვითარებული ბავშვია, რომელსაც არ სურს დაემორჩილოს ქცევის ჩვეულ სტერეოტიპებს. ის განსაკუთრებული ნიჭით დაჯილდოებული და ჩვენი პლანეტისთვის განსხვავებული პროგრამის მქონე არსებაა. ამის შესახებ თავდაპირველად იცის. ადრეული ასაკიდანვე ისინი არჩეულებს გარშემო მყოფ ადამიანებს, რომ ამ სამყაროში მათ განსაკუთრებულად მნიშვნელოვანი მისია აკისრიათ. ეს გოგო-ბიჭები პრაქტიკულად დარწმუნებული არიან საკუთარ უმაღლეს დანიშნულებაში და ხშირად გადამეტებულად ავლენენ განდიდების მანიას.

ინდიგო ბავშვები

ზოგიერთი სპეციალისტი „ინდიგო ბავშვებს“ განსაკუთრებული თვისებებით ახასიათებს: ინტელექტის მაღალი დონე, უჩვეულო მგრძობიარობა, ტელეპათიის უნარი და ა.შ. მკვლევართა ნაწილი იმასაც აცხადებს, რომ ისინი „ადამიანთა ახალ რასას“ წარმოადგენენ. ამ ფენომენს რამდენიმე კინოფილმი და ნიგნების საკმაო რაოდენობაც მიეძღვნა. მათი ავტორების მოსაზრებები და თვით ამ პრობლემის ხედვაც საკმაოდ განსხვავებულია.

ტერმინი „ინდიგო ბავშვები“ 1982 წელს თავის ნიგნში – *Understanding Your Life Through Color* ამერიკელმა ექსტრასენსმა ნენსი ენ ტეპსმა შემოიღო. შემდგომ სხვა ექსტრასენსებიც ამტკიცებდნენ, რომ ამ კატეგორიის ბავშვებს ინდიგოსფერი (მუქი იისფერი) აურა აქვთ და ამის გამო მათ „ინდიგო ბავშვები“ უწოდებს, ხოლო ნენსი ენ ტეპსს მიაჩნია, რომ თანამედროვე სამყაროში 10 წლამდე ასაკის ბავშვების 70 % და 15-დან 25 წლამდე ასაკის 40 % – ინდიგოს კატეგორიას წარმოადგენენ.

ტერმინი „ინდიგო ბავშვები“ 1999 წლიდან უფრო მეტად დამკვიდრდა ცნობილი ამერიკელი მწერლის ლი კეროლის და მისი მეუღლის ჯეინ ტოუბერის ნიგნის – *The Indigo Children: The New Kids Have Arrived* წარმატების შედეგად და იმ წყაროების დამსახურებით, რომლებიც მოძრაობა *New Age*-თან იყო დაკავშირებული. იმის მიუხედავად, რომ ამ მოვლენამ საკმაო ინტერესი გამოიწვია, დღემდე არ ჩამოყალიბდა მკაფიო, ერთმნიშვნელოვანი კრიტერიუმები, რომლების მეშვეობითაც შესაძლებელი გახდებოდა ამ კატეგორიის ბავშვების სხვებისგან განსხვავება. თვისებები და მახასიათებლები, რომლებსაც იყენებენ ავტორები, ძალიან განსხვავდება ერთმანეთისგან. შესაძლებელია მხოლოდ იმ სახის კრიტერიუმების გამოყოფა, რომლებიც ყველაზე დიდი პოპულარობით სარგებლობდეს.

ინდიგო – საზრიანი, განვითარებული ბავშვია, რომელსაც არ სურს დაემორჩილოს ქცევის ჩვეულ სტერეოტიპებს. ის განსაკუთრებული ნიჭით დაჯილდოებული და ჩვენი პლანეტისთვის განსხვავებული პროგრამის მქონე არსებაა. ამის შესახებ თავდაპირველად იცის. ადრეული ასაკიდანვე ისინი არჩეულებს გარშემო მყოფ ადამიანებს, რომ ამ სამყაროში მათ განსაკუთრებულად მნიშვნელოვანი მისია აკისრიათ. ეს გოგო-ბიჭები პრაქტიკულად დარწმუნებული არიან საკუთარ უმაღლეს დანიშნულებაში და ხშირად გადამეტებულად ავლენენ განდიდების მანიას.

ლი კეროლმა თავის ნიგნში დაწვრილებით აღწერა „ინდიგოს ბავშვების“ სხვადასხვა ტიპი და თითოეული მათგანისთვის დამახასიათებელი ცხოვრებისეული პროგრამები.

ბიზნესი ტიპი ჰუმანისტია – მომავალი ექიმი, იურისტი, მასწავლებელი, მეზღვაური, ბიზნესმენი, პოლიტიკოსი ან მეცნიერი. შესაძლოა, რომ მომავალი „ინდიგო“ მეცნიერი აღმოაჩენს მარადიული სიცოცხლის საიდუმლოს ან კაცობრიობას ახალ არმავადონამდე მიიყვანს...

ისინი ჰიპერაქტიურები, კომუნიკაბელური არიან, ნებისმიერთან შეუძლიათ ხანგრძლივ, მეგობრულ მანერაში საუბარი. ხშირ შემთხვევაში, ფიზიკურ მოუქნელობას ავლენენ, ჰიპერაქტიურობის გამო შეუძლიათ „არ შეანელონ სვლა“ და „შეეჯახონ კედელს“. ასეთი ბავშვებისთვის მიუღებელია ერთი სათამაშოთი გართობა და თამაში. მაგალითად, შეუძლიათ ყუთიდან გადმოყარონ ყველაფერი და ითამაშონ, ან საერთოდ არც მიეკარონ არც ერთ საგანს. თუ დაავალდებულდებიან, მათ დასვენებას, შეხსენება მრავალჯერ მოგიწევთ, ვინაიდან ასეთი ბავშვები ძალიან დაბნეულები არიან.

მეორე ტიპი, რომელიც უფრო მეტად არის გავრცელებული – კონცეპტუალისტია. ისინი მომავალი ინჟინრები, არქიტექტორები, დიზაინერები, ასტრონავტები, სამხედროები, მფრინავები და მოგზაურები არიან, რომელთათვის ატლანტიდის აღმოჩენა დიდ სირთულეს არ წარმოადგენს. ამ ტიპის ადამიანებს, სხვა ტიპებთან შედარებით, უფრო მეტად ახასიათებთ საკუთარ „პროექტებში“ ჩაღრმავება. ხშირად მოუქნელები, მაგრამ კარგი აღნაგობის არიან. ყოველთვის სურთ მართონ სხვა ადამიანი, ბავშვობაში მათი მართვის ობიექტს ბიჭებისთვის – საკუთარი დედა, ხოლო გოგონებისთვის – მამა წარმოადგენს. მშობლის დაკარგვა ცხოვრებაში მათ უდიდეს პრობლემებს უქმნით. ამ ტიპს მიდრეკილება აქვს დიდად საზიარო ჩვევებისკენ, მაგალითად, ნარკოტიკებისკენ მოზარდობის ასაკში. მშობლებმა განსაკუთრებული ყურადღება უნდა გაამახვილონ მათ ქცევაზე. როდესაც ისინი დაინყებენ რაღაც საგნების დამლავას ან გააფრთხილებენ, რომ არ შეხვიდეთ მათ ოთახში, ურიგო არ იქნება გაარკვიოთ, რას გიმალავენ.

მესამე ტიპის ბავშვები – „შემოქმედებითი პიროვნებები, მხატვრები“, ჯერ კიდევ უფრო იშვიათად გვხვდებიან: გლობალური მოდერნიზაციის თანამედროვე პრობლემებში მათ უძნელდებათ თავის გადარჩენა. „ინდიგო მხატვრებისთვის“ უმჯობესი იქნებოდა საკუთარი შედეგები შუა საუკუნეებში შექმნილი. ეს ბავშვები, ინდიგოს სხვა კატეგორიებთან შედარებით, უფრო მგრძობიარეები არიან. უმეტესად მათ მსუბუქი აღნაგობა აქვთ. ადამიანის საქმიანობის რომელ სფეროსაც უნდა მიმართონ, ყოველთვის ინარჩუნებენ შემოქმედებით მიდგომას. თუ ამ ტიპის ბავშვი მედიცინას აირჩევს – კარგი ქირურგი გამოვა, ხელოვნებაში – გამოჩენილი მსახიობი. 4-10 წლის ასაკში მას შეუძლია საკუთარი ძალები შემოქმედებითი სფეროს რამდენიმე ათეულ სფეროში მოსინჯოს, ერთდროულად რამდენიმე მუსიკალურ ინსტრუმენტზე ისწავლოს დაკვრა, მაგრამ მოზარდობის პერიოდში აირჩევს ერთ-ერთს და დიდი ხელოვანიც გახდება.

მომავლის **მეოთხე ტიპის** ბავშვები წარმოადგენენ, რომლებიც „ყველა განზომილებაში ცხოვრობენ“. იმის გამო, რომ სხვა ტიპებთან შედარებით მათ უფრო დიდი ტანი აქვთ და ვერ ახერხებენ გარშემო სივრცეში მორგებას, შარიანი და ჩხუბისთავებიც შეიძლება იყვნენ. ამ ბავშვებმა ყველაფერი და ყველაფრის შესახებ იციან. მცირე

მომავლის **მეოთხე ტიპის** ბავშვები წარმოადგენენ, რომლებიც „ყველა განზომილებაში ცხოვრობენ“. იმის გამო, რომ სხვა ტიპებთან შედარებით მათ უფრო დიდი ტანი აქვთ და ვერ ახერხებენ გარშემო სივრცეში მორგებას, შარიანი და ჩხუბისთავებიც შეიძლება იყვნენ. ამ ბავშვებმა ყველაფერი და ყველაფრის შესახებ იციან. მცირე

ასაკიდარ ისინი ჭკუას ასწავლიან საკუთარ მშობლებს და ყველაფრის კეთებას დამოუკიდებლად ცდილობენ. ამ ყველაფრის მცოდნე ბავშვებისგან გამოჩენილი პიროვნებები იზრდებიან. ეს ის ადამიანებია, რომლებსაც ჩვენს სამყაროში ახალი ფილოსოფიის ან რელიგიური მიმართულების შემოტანა შეუძლიათ. ზოგიერთი ავტორის აზრით, დღეს იესო ქრისტე ინდიგო ადამიანთა გზას გაივლიდა, მაგრამ ეს არ ნიშნავს იმას, რომ ისინიც იესოს გზას გაივლიან.

სამყაროც ფერს იცვლის ნელ-ნელა: ინდიგო – ჰუმანისტიკა მოდიან „ყვითლების“ სანაცვლოდ; კონცეპტუალისტიკა – „მოქროსფერო“ და „მწვანეების“ ნაცვლად; „ინდიგო მხატვრები“ იწყებენ „ლურჯების“ შეცვლას; „ყველა განზომილებაში მოარსებე“ ინდიგო – მოდიან უკვე „იისფერების“ შესაცვლელად, ანუ ახლო მომავალში, ინდიგოს ფერი ყველა დონეზე იქნება, მაგრამ ინდიგო ბავშვებისთვის თანამედროვე პრობლემა ცხოვრება საკმაოდ რთულია.

განსაკუთრებულ და განსხვავებულ ნიჭთან ერთად ბუნებამ ისინი ზოგიერთი ნაკლოვანებითაც „დააჯილდოვა“. მაგალითად, სმირ შემთხვევაში ამ ტიპის ბავშვებს არამდგრადი ფსიქიკა აქვთ. გარკვეულ მომენტში შეიძლება მხიარულობდნენ და მოძრაობები იყვნენ, მაგრამ იმავე წუთს დაეუფლოთ აპათია, უხასიათოდ დასხდნენ კუთხეში და ჩაულრმავდნენ საკუთარ აზრებს.

აღზრდის არსებული სისტემა, უმეტესად, იმდენად მიუღებელია ამ ბავშვებისთვის, რომ არასწორი დამოკიდებულების შედეგად შეიძლება მკვლელ ბავშვებად ვაქციოთ. ინდიგო გრძნობს, რომ განსაკუთრებული მისია აკისრია და, როდესაც წინააღმდეგობა ხვდება ან მის ბლოკირებას ახდენენ, სხვა არაფერი რჩება, გარდა იმისა, რომ ჩამოიშოროს ის, რაც მისი აზრით, ხელს უშლის. უზენაესი მიზნის მისაღწევად

მათ თავში რომ ტრიალებს, უბრალოდ შეუძლებელია. ალბათ, ისინი მაინც მომავლის ბავშვები არიან.

მეცნიერთა ნაწილის აზრით, ამ ფენომენის დიდი პოპულარობის მიუხედავად, ამის შესახებ ჯერ არავის წარმოუდგენია სერიოზული მეცნიერული დასაბუთება. სექსტიკურად განწყობილი პედაგოგები და ჟურნალისტები იმასაც აღნიშნავენ, რომ „ინდიგო ბავშვების“ მოვლენის აღწერა უფრო მისტიფიკაციის ხასიათს ატარებს, თუმცა ფსიქოლოგებისთვის და ფსიქიატრებისთვის დიდი ხანია ცნობილია მსგავსი ბავშვების მახასიათებელი ნიშნებისა და თვისებების უმეტესი ნაწილი, რომელთა ახსნა შესაბამისი დიაგნოზითაა (ADHD სინდრომი – ყურადღების დეფიციტის სინდრომი და ჰიპერაქტიურობა) შესაძლებელი. ცალსახად, რა თქმა უნდა, ვერც ერთ და ვერც მეორე პოზიციასა და ამ მოვლენისადმი დამოკიდებულებას ვერ გავიზიარებთ. ფართო საზოგადოების ინტერესი ამ ფენომენის მიმართ პერიოდულად იზრდება, ხოლო დროთა განმავლობაში, თითქმის სრულიად (პედაგოგების და ფსიქოლოგების გარდა) ქრება. თვით ეს ფენომენი კი, ობიექტურად არსებობს და სერიოზულ ყურადღებას ითხოვს. ამ მახასიათებლების მქონე ბავშვების რიცხვი კი იზრდება, რასაც აბსოლუტურად ვერაფერს უარყოფს...

ინდიგოს ბავშვების გარკვეული თავისებურებანი

- ◆ ისინი ამ სამყაროში მოდიან, ასე ვთქვათ, ჩამოყალიბებული შეგრძნებებით (ხშირად თავს ასევე ავლენენ), ანუ მათ კარგად იციან, რა უნდათ.
- ◆ კარგად აცნობიერებენ საკუთარ მიზნებს, მისწრაფებებს და მათში ეჭვი თითქმის არასდროს არ შეაქვთ.

რე შემუშავებული მეთოდებით.

- ◆ რაიმე საქმის კეთებისას საკუთარ თავს ეყრდნობიან და იმპროვიზაციასაც მიმართავენ, თუმცა ამას მშობლები ან პედაგოგები წესის დარღვევად აღიქვამენ.
- ◆ თუ მათ გვერდით არ არის მსგავსი მენტალიტეტის მქონე, ისინი საკუთარ თავში იკეტებიან და უჩნდებათ შეგრძნება, რომ მათი არავის ესმის.
- ◆ ვერანაირად ვერ აღიქვამენ საყვედურებს დისციპლინის დარღვევასთან დაკავშირებით (ყურს არ უგდებენ მსგავს განცხადებებს – „მოვა მამაშენი და ნახავ, რასაც გიზამს“).
- ◆ როცა რამე უჭირთ, საკუთარ მოთხოვნილებებზე მორიდების გარეშე საუბრობენ.
- ◆ გამაძვრებული აქვთ სამართლიანობის შეგრძნება.
- ◆ საკმაოდ მიხედვილები არიან, ადვილად და სწრაფად ერკვევიან ტექნოლოგიებში და ადვილად ითვისებენ სხვადასხვა სახის ტექნიკას – მობილური ტელეფონი, კომპიუტერი და სხვ.

ინდიგო ბავშვები და კომპიუტერი

ბევრ ქვეყანაში, მათ შორის, საქართველოშიც, ტელევიზიით, რამდენიმეჯერ გადაიციტა სიუჟეტი – პატარა ბავშვები, რომლებმაც ხშირად გამართულად სიარული და საუბარიც კი არ იციან, უპრობლემოდ ახერხებენ კომპიუტერის ჩართვას, საჭირო პროგრამის გამოძახებასა და მართვას. ეს ყველაფერი სწორედ „ინდიგო ბავშვებისთვისაა“ დამახასიათებელი.

კომპიუტერული თამაშებისადმი უზომო მიდრეკილება, სხვათა შორის ერთ-ერთი შტრიხია, რომელიც ახასიათებს „ინდიგო ბავშვებს“. ქვემოთ ვისაუბრებ მეცნიერების მიერ შეთავაზებულ პრაქტიკულ რჩევებზე „ინდიგო ბავშვებთან“ ურთიერთობაში მყოფი მშობლებისა და პედაგოგებისადმი, თუმცა ერთი რამ აუცილებლად უნდა აღინიშნოს – იქიდან გამომდინარე, რომ ასეთი ბავშვები ვერ იტანენ სიცარიელეს და, ასე ვთქვათ, უძრაობას, ცდილობენ ვირტუალურ სამყაროში მოქებონ დინამიკა, მოვლენების სწრაფი ცვლადობა და, რაც მთავარია, ჰქონდეთ ტექნიკასთან ურთიერთობა, რაც ასე მნიშვნელოვანია „ინდიგო ბავშვებისთვის“.

მშობლებმა მოზარდს კი არ უნდა აუკრძალონ კომპიუტერთან სიახლოვე, არამედ ამას პრაქტიკული ფორმები უნდა მისცენ. ამ დროს ბავშვს უნდა ჰქონდეს ნაკლები თავისუფალი დრო, უნდა მოიძებნოს მისი ინტერესების სფერო, დაეუშვათ ეს უცხო ენის სწავლა იყოს. რეკომენდებულია, უცხო ენა შეისწავლოს კომპიუტერის დახმარებით ან კომპიუტერი დამხმარე საშუალება გახდეს მის საქმიანობაში. თუნდაც, ისწავლოს რთული კომპიუტერული პროგრამები და ა.შ.

ინდიგო ბავშვების აღზრდა და პედაგოგიური მიდგომა

მეცნიერი რობერტ ო'კერი ვისკონსინის უნივერსიტეტიდან თავის შრომებში, რომლებიც სწორედ „ინდიგო ბავშვებს“ ეხება, აღნიშნავს, რომ აღმზრდელები (მშობლები, პედაგოგები) უნდა გახდნენ ნოვატორები აღმზრდელობითი მეთოდების განვითარებაში და მათი მიდგომები ასეთი ბავშვების მიმართ უფრო მოქნილი უნდა გახდეს – ეს განსაკუთრებით ახსნისა და ინფორმაციის გადაცემის მეთოდებს ეხება. სხვათა შორის, „ინდიგო ბავშვების“ კვლევის შესახებ არც თუ იშვიათად ტარდება კონფერენციები, მაგალითად, 2000 წელს გამართულ საერთაშორისო

კონფერენციაზე, რომელსაც ასე ეწოდებოდა – „ახალი ეპოქა – ახალი ადამიანი“ – საკმაოდ ბევრმა ქვეყანამ მიიღო მონაწილეობა, მათ შორის დიდმა ბრიტანეთმა, ამერიკის შეერთებულმა შტატებმა, გერმანიამ, იტალიამ, ესპანეთმა, ბალტიისპირეთისა და სკანდინავიის ქვეყნებმა და ბევრმა სხვა ქვეყანამ, ანუ მსოფლიოში აქტიურად მიდის სამეცნიერო მუშაობა ამ საკითხის შესწავლისა და განვითარებისთვის. ამერიკის შეერთებული შტატების საბავშვო ბალებში, კოლეჯებში, საშუალო სკოლებში უდიდესი ყურადღება ექცევა ასეთ ბავშვებთან ურთიერთობებს. მსგავს თემებზე ძალიან ხშირად ეწყობა ტრენინგები, რომლებშიც მონაწილეობენ პედაგოგები, ფსიქოლოგები, ექიმები. გარდა ამისა, ამერიკაში შემუშავებულია სამედიცინო პროგრამა, რომლის მიხედვით, მიდის აქტიური მუშაობა ბავშვებში ზემოთ ნახსენები სინდრომის აღმოსაფხვრელად. სინდრომი (ეი-დი-ეიჩ-დი), როგორც ზემოთ აღვნიშნეთ, უპირველესად, უყურადღებობასთან, ყურადღების დეფიციტთანაა კავშირში. მაგალითად, 1996 წელს, ამერიკაში, ჯონ ჰოპკინსის სამედიცინო ინსტიტუტში მიღებული დასკვნით, 1990-95 წლებში, დაფიქსირდა ამ სინდრომის ორჯერ ზრდა, რამაც აიძულა ამერიკელი მეცნიერები სასწრაფოდ შემუშავებინათ ახალი სამედიცინო პროგრამა, რომლის მიხედვით ამ სინდრომის აღმოფხვრა, სხვა მეთოდებთან ერთად, ფსიქოტროპული საშუალებებითაც ხდება. თუმცა ყველაფერი ასე იოლად არ არის მეცნიერთა ჯგუფი იელის უნივერსიტეტიდან ამტკიცებს, რომ ამ ბავშვებში ფსიქოტროპული მედიკამენტების გამოყენებას აზრი არ აქვს, ეს სასურველ ეფექტს ვერ იძლევა. მათი აზრით, ფსიქოტროპული მედიკამენტების გამოყენებით შესაძლოა, ბავშვები შედარებით დაზარდები და დამყოლები გახდნენ, მაგრამ ზემოთ ნახსენები სინდრომი არ იკურნება. ამასთან, ეს სინდრომი და საერთოდ ამ ბავშვების ქცევა არის არა ნორმიდან გადახრა, არამედ, მათი სიტყვებით, „ახალი ადამიანის ტიპის დაბადების ნიშანი“. ფსიქოტროპული მედიკამენტების გამოყენება დაამუხრუჭებს ამ ბავშვების და, აქედან გამომდინარე, კაცობრიობის განვითარებას. აი, ამას ამტკიცებს ამერიკელი მეცნიერების ნაწილი. სხვათა შორის, მეცნიერები ამტკიცებენ, რომ „ინდიგო ბავშვების“ დემ შეცვლილია. ორგანიზმის ტალღოვანი გამოსხივება ამ ბავშვებში ნორმას ზოგჯერ 10-ჯერ აღემატება, ანუ „ინდიგო ბავშვების“ განსხვავებულობა ფიზიკურ დონეზე იგრძნობა. ასევე მნიშვნელოვანია, რომ მშობლები და პედაგოგები მზად აღმოჩნდნენ ამ ბავშვებთან ურთიერთობისთვის, სწორად შეაფასონ მათი ნიჭიერება და მათი პრინციპულობა თუ სიჯიუტე. მათთან ურთიერთობისას შეცდომები მინიმუმადე უნდა იქნას დაყვანილი, რადგან „ინდიგო ბავშვები“, თანატოლებისგან განსხვავებით, რამდენადაც ადვილად უმკლავდებიან მათ გარშემო არსებულ პრობლემებს, იმდენად ცდილობენ მათ გარშემო არსებული სამყარო საკუთარი სურვილის მიხედვით გარდაქმნან, ანუ იბადება კონფლიქტი მშობლებს (ასევე პედაგოგებს) და ინდიგო ბავშვებს შორის. მშობლებმა ეს ყველაფერი უნდა გააცნობიერონ, არ არის არა-გუმენტი მშობლის მიერ მაგალითად საკუთარი ბავშვობის მოყვანა: „მე ბავშვობაში ასეთი არ ვყოფილვარ“, „მე ბავშვობაში ასე არ ვიქცეოდი“ და ა.შ.

- ◆ მოეპყარით პატივისცემით, თუმცა ეს არ უნდა იყოს გათამამების მომენტი.
- ◆ დაეხმარეთ, რომ გადაწყვეტი-

ლებები დამოუკიდებლად მიიღოს.

- ◆ არჩევანის გაკეთებისას არ იგრძნოს თავი შეზღუდულად.
- ◆ ყოველთვის დაუტოვეთ არჩევანის თავისუფლება, რასაც არ უნდა ეხებოდეს ეს.
- ◆ არასდროს არ დაამციროთ.
- ◆ ყოველთვის აუხსენით, თუ რატომ უნდა გააკეთოს ეს და არა ის, ანუ ნუ მოითხოვთ მისგან ბრმა მორჩილებას.
- ◆ ნუ იქნებით მასთან დიქტატორი, შესაძლოა, პირველად სასურველი შედეგი მიიღოთ, თუმცა მომავალში ეს გაორმაგებულ პრობლემებს მოგიტანთ.
- ◆ ნუ ავალელებთ მისი უყურადღებობა, ეს „ინდიგო ბავშვისთვის“ ჩვეულებრივი რამ არის.
- ◆ თუ გსურთ რაიმე გააკეთებინოთ, დაანახეთ ამ საქმის შემეცნებითი მხარე.
- ◆ გაითვალისწინეთ, რომ ეს ბავშვი არა მხოლოდ თქვენი შვილია, არამედ თქვენი პარტნიორიც, მეგობარიც. მასში, ბავშვთან ერთად, ასე ვთქვათ, დიდი ადამიანიც „ზის“.
- ◆ ნუ დატოვებთ მის შეკითხვებს პასუხის გარეშე, მის ინტერესს იგნორირება არ გაუკეთოთ.

* * *

ბავშვთა ფსიქოლოგთან მისული მშობელი შვილის დაბალი ნიშნებით იყო შეწუხებული. მდგომარეობას ისიც ართულებდა, რომ მისი 7 წლის ბიჭუნა დაბადების დღისთვის საჩუქრად კომპიუტერული თამაშს ითხოვდა. ეს ბავშვის ვირტუალურ სამყაროში დაკარგვას გამოიწვევდა და რადგან ბიჭუნამ ზუსტად იცოდა, რომ სკოლაში დაბალი მოსწრების გამო მშობლები თხოვნას არ აუსრულებდნენ, ბუიის დაყოლიებას ცდილობდა და მიზანსაც მიაღწია. შედეგად არ დააყოვნა – ისედაც დაბალი ნიშნული კრიტიკულ ზღვრამდე დადაბლდა. არ ჭრიდა არც ჩხუბი, არც მოფერება. ფსიქოლოგმა დედას ერთი რჩევა მისცა: კომპიუტერთან სათამაშო დრო შვილისთვის მიეყიდა, ანუ დავალების შესრულება უდრიდა თამაშის ერთ საათს, კარგი ნიშანი – ორს და ა.შ. სამაგიეროდ, ბიჭუნას ასცდებოდა ლექციები, დატუქსვა. ბავშვი ახალ წესებს დათანხმდა და შედეგად მოულოდნელად კარგი აღმოჩნდა მისთვის, ჩვენი „მელნისფერი“ არა მარტო კარგად სწავლობდა და დავალებს ასრულებდა, არამედ დედას სახლის საქმეშიც ეხმარებოდა, მაგალითად: პურის ამოტანა თამაშის 10 წუთს უდრიდა, ოთახის დალაგება – 30 წუთს და ა.შ.

ამ ექსპერიმენტის დაწყებამდე ბიჭს IQ ინტელექტისა და უნარჩვევების ტესტი ჩაუტარეს, რათა გაეგოთ დაბალი ნიშნები სიზარმაცის და უინტერესობის ბრალი იყო თუ ზოგადად უუნარობის. ბიჭუნამ 120 ქულა დააგროვა, რაც არა თუ უმაღლესი, არამედ არარეალურად მაღალი იყო, რადგან ზრდასრული ადამიანისთვის მაქსიმალურად 100-110 ქულა ითვლება!!!

იმედია, უფროსი თაობა, რომელიც ამ წერილს ნაკითხავს, ცოტათი მაინც შეცვლის დამოკიდებულებას, ინდიგოსათვის ხომ კატეგორიულად მიუღებელია ის, რაც უფროსებისთვის ჩვეულია; ან უბრალოდ, ამ ინფორმაციის გაგების შემდეგ მშობლებს აღარ გაუკვირდებათ, თუნდაც როცა შვილს ღამით ხატვით დაკავებულს ნახავენ – ამისთვის, მისივე თქმით, უბრალოდ, დღისით დროს ვერ პოულობს, ღამით კი ეღვიძება და ხატავს, სწორედ ამიტომაც ბალიშის ქვეშ უამრავი ფურცელი და ფანქარი, ზენარი კი საღებავებითა დასვერილი... ისინი ხომ „მელნისფერი“ ბავშვები არიან – უცნაური თაობის უცნაურად ჭკვიანი უცნაური ბავშვები.

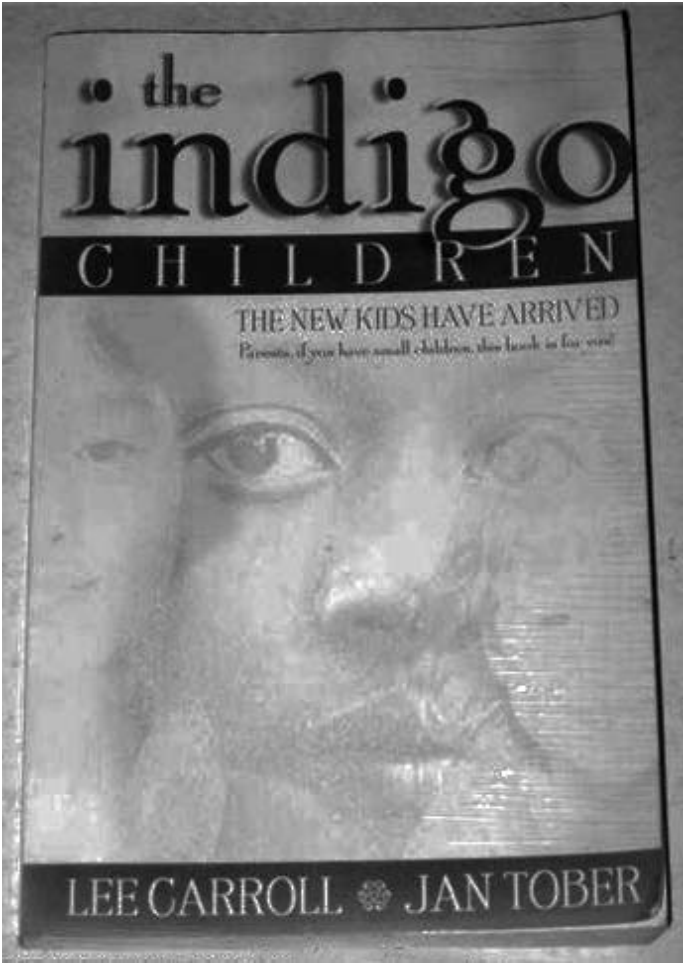

ვად ინდიგოს ვერაფერი დააბრკოლებს. შიში მათ არ აქვთ, არ ცნობენ ავტორიტეტებს, არ ჰყავთ და არც იქმნიან კერპებს. მხოლოდ საკუთარი თავის და ძალების რწმენა აქვთ. ზოგიერთი სპეციალისტი „ინდიგო ბავშვების“ ფენომენის იმით ხსნის, რომ მათ ძალიან დიდი შინაგანი ენერჯია აქვთ და უცნობია, სად და რას უნდა მოერგოს ის სრულად: ყველა იმ დღის რეალიზაცია,

- ◆ არ თვლიან საჭიროდ, რომ ახსნან საკუთარი ქცევა და მხოლოდ არჩევანის თავისუფლების სჯერათ.
- ◆ საერთოდ არ აკეთებენ ზოგიერთ რამეს, მაგალითად, მათთვის აუტანელია რიგში დგომა, ლოდინი.
- ◆ იზნევიან კონსერვატიულ სისტემებთან ურთიერთობებისას, სადაც შემოქმედებით აზროვნებას ადგილი არ აქვს და უნდა იმოქმედო ად-

სიასლა!

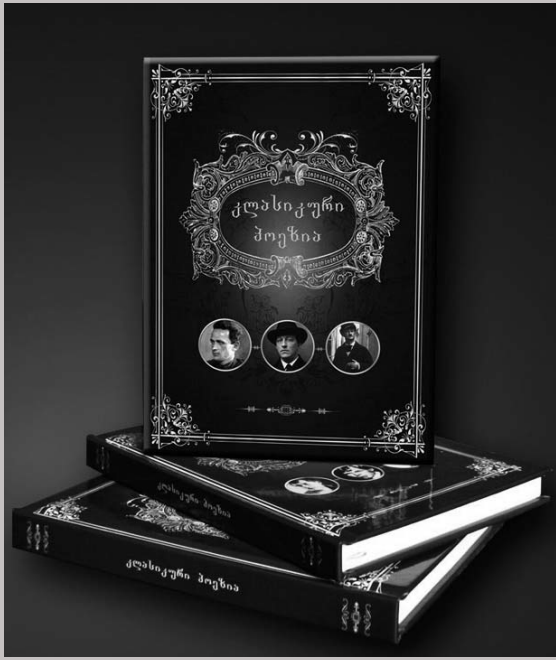

კლასიკური პოეზია



სამი ტომის ფასი 21 ლარი

თემატური პლაკატები დაწყებითი კლასებისთვის

ფორმატი A2 (42x59.4 სმ)

1. ძველი ანბანი
2. წელიწადის დროები: შემოდგომა-ზამთარი
3. წელიწადის დროები: გაზაფხული-ზაფხული
4. ფერები
5. ფორმები
6. გარეული ცხოველები
7. გარეული ფრინველები
8. პოეზიები
9. რიცხვები
10. სილ-პოსტნაული
11. შინაური ცხოველები
12. ტანსაცმელი
13. ჰიგიენის ნივთები
14. საოჯახო ნივთები
15. ტრანსპორტი
16. წყლის ბინადრები
17. ინგლისური ანბანი
18. რუსული ანბანი
19. ჩემი საძარტველი

ერთი ცალის ფასი 2.5 ლარი

თემატური პლაკატები მაღალი კლასებისთვის

ფორმატი A1 (59.4x84.1 სმ)

1. რელიგიის წარმოდგენა
2. გარეული ფრინველები საძარტველოში
3. გარეული ცხოველები საძარტველოში
4. მწერები
5. ძველი ხალხური საკრავები
6. ძველწარმადებები საძარტველოში
7. საძარტველო მცენარეები
8. ადამიანის აგებულება
9. რეპტილიები და დინოზავრები
10. ნიღბი - სიტყვის წყარო
11. კვლევი რევი
12. მსოფლიოს დროები
13. ზღვის დინამიკა
14. ძირითადი ელემენტების პერიოდული სისტემა
15. საფარის წარმოდგენა
16. ძარტველი მემორის შეიარაღება და საბრძოლო ტექნიკა
17. მსოფლიოს შვიდი სოცერება

ერთი ცალის ფასი 3 ლარი

ქართული ლიტერატურის კაბინეტისთვის მწერალთა პორტრეტები (34x47 სმ)

- | | | |
|--------------------------|--------------------------|------------------------|
| 1. მინილ ჯავახიშვილი | 10. იოსებ ბრიჯაშვილი | 19. აკაკი წერეთელი |
| 2. გიორგი ლეონიძე | 11. პულიკარაძე კაკაბაძე | 20. რუსთაველი |
| 3. ირაკლი აბაშიძე | 12. გურამ რჩულიანი | 21. ვაჟა-ფშაველა |
| 4. ნოდარ დუმბაძე | 13. იაკოვ სუცია | 22. თეიმურაზ I |
| 5. მირზა ბელოუჯანი | 14. ივანე სებასტიანი | 23. ვახტანგ VI |
| 6. აკაკი ბაქრაძე | 15. დავით გურამიშვილი | 24. გიორგი მერჯული |
| 7. ვასილ ბარნოვი | 16. გენიკი | 25. გრიგოლ ორბელიანი |
| 8. პაულუ იაშვილი | 17. რევაზ ინანიშვილი | 26. დავით აღმაშენებელი |
| 9. სულხან-საბა ორბელიანი | 18. ალექსანდრე ჭავჭავაძე | 27. გურამ ანათიანი |

ერთი ცალის ფასი 4 ლარი

რეკროდუქციები ხელოვნების კაბინეტისთვის

- | | |
|--|---|
| 1. ცისფერი ბალერინები - დედა | 7. დელფინები სიბილა - მიქაელაშვილი |
| 2. ჰორაციუსის ფიცი - შაკ-ლუი დავიდი | 8. მხატვრის ბაღი - კლდე მონე |
| 3. მწყობრთა თაყვანისცემა - დომენიკო გირლანდაიო | 9. უძველესი შვილის დაბრუნება - რამბრანდტი |
| 4. ადელ ბლოხ-გაუერის პორტრეტი - გუსტავ კლიმტი | 10. საძინებელი - რენუარი |
| 5. ავტოპორტრეტი - რამბრანდტი ჰარმენს ვან რინი | 11. საპირბრუნავი გასიერება, გრან-შატის კუნძულები - შორე სიორა |
| 6. მინიანი - ველასკესი | |

ერთი ცალის ფასი 6.5 ლარი



„მსოფლიო ლიტერატურის კლასიკოსები“

თითო ტომის ფასი - 12 ლარი

- უ. სომერსეტ მოემი - ჭრელი საბურველი **ახალი**
- ჯონ ბრენინი - გზა ელიტისაკენ **ახალი**
- ჯეკ ლონდონი - დიდი სახლის პატარა დიასახლისი **ახალი**
- გუსტავ ფლობერი - მაღამ გოვარი
- ონორე დე ბალზაკი - მამა გორიო
- ვიქტორ ჰიუგო - პარიზის ღვთისმშობლის ტაძარი
- ემილ ზოლა - ძალთა გადნიერება
- ალექსანდრე დიუმა - კავკასია
- ფიოდორ დოსტოევსკი - მკვდარი სახლის ჩანაწერები

- ჰენრი რაიდერ ჰაგარდი - მონტანუშას ასული
- სტენდალი - წითელი და შავი
- ლევ ტოლსტოი - კავკასიური მოთხრობები
- ჯონათან სვიფტი - გულივერის მოგზაურობა
- ერის მარია რემარკი - სამი მეგობარი
- შოდერლო დე ლაკლო - სახიფათო კავშირები
- ალექსანდრე პუშკინი - მოთხრობები
- შტეფან ცვაიგი - მოუთმენლობა გულისა
- მაინ რიდი - კვარტერონი

გამოცემა „ლიონა“ და გაზეთ „ახალი განათლება“ სპეციალური პრეკტი



კომენტარული ტექსტი და ანალიტიკური გაზმკვლევები თამაზ ვასაძე

~~11 ლარი~~
9 ლარი



„ქართული ენის სასაოლო განმარტებითი ლექსიკონი“

თამარ ბეროზაშვილი

10 ლარი

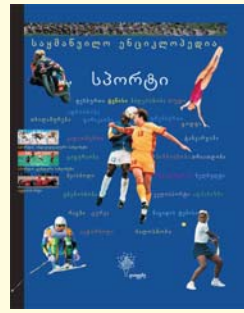

საყმაწვილო ენციკლოპედია „სპორტი“

~~10 ლარი~~
4.90 ლარი



საყმაწვილო ენციკლოპედია „მუსიკა“

~~17 ლარი~~
14.90 ლარი

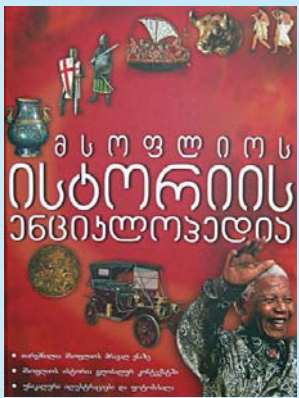

მსოფლიო ისტორიის ენციკლოპედია

~~45 ლარი~~
35 ლარი

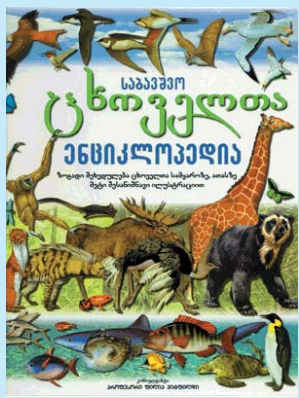

საბავშვო ცხოველთა ენციკლოპედია

~~36 ლარი~~
26 ლარი



სალონების ილუსტრირებული ისტორია

რენესანსიდან დღემდე

~~40 ლარი~~
30 ლარი



ილია ჭავჭავაძე, ორთოგეული

ორთოგეულის ფასი 16 ლარი

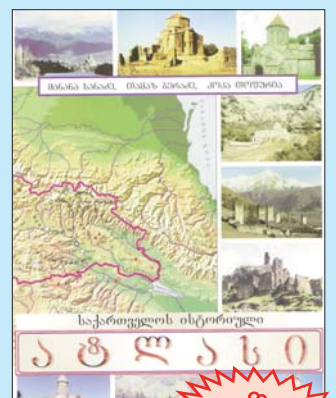

საქართველოს ისტორიული ატლასი

ფასი 5,70 ლარი

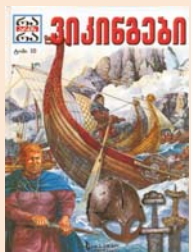

„რა არის რა“ 50-ტომიანი ერთი ტომის ფასი ნაცვლად 11 ლარისა 9 ლარი

- ❖ მსოფლიოს 7 საოცრება
- ❖ ავტომობილი
- ❖ ამინდი
- ❖ დიდი აღმოჩენები
- ❖ სალსთა დიდი გადასახლება
- ❖ გამომგონებები
- ❖ განძის ძიება
- ❖ გლადიატორები
- ❖ ჩვენი დედამიწა
- ❖ დრო და კალენდარი
- ❖ ძველი ეგვიპტე
- ❖ ევროპა
- ❖ ვიკინგები

- ❖ კოშკები
- ❖ კრიმინალისტიკა
- ❖ მათემატიკა
- ❖ მეცნიერებები
- ❖ მსოფლიოს რელიგიები
- ❖ ძველი რომი
- ❖ ძველი საბერძნეთი
- ❖ საშურაი
- ❖ უდაბნო
- ❖ უკველესი ადამიანები
- ❖ ახსნილი და აუხსნელი ფენომენები
- ❖ ფიზიკა
- ❖ ჩაბირული ქალაქები

ქართული მწერლები

- ❖ ვაჟა-ფშაველა (10-ტომიანი), I-IV ტომი, – 11 ლარი
- ❖ ალექსანდრე ყაზვბეგი (2-ტომიანი), I-II ტომი, – 11 ლარი
- ❖ მიხეილ ჯავახიშვილი (7-ტომიანი), I-VII ტომი – 11 ლარი
- ❖ ლევან გომთუზ (7-ტომიანი), I-II ტომი – 16 ლარი
- ❖ ედიშერ ყიფიანი (2-ტომიანი), I-II ტომი – 15 ლარი
- ❖ კონსტანტინე გამსახურდია (10-ტომიანი), I, II, III, VI, VII, VIII ტომი – 16 ლარი, IV-V ტომი – 18 ლარი
- ❖ რევაზ ინანიშვილი (6-ტომიანი), I-VI ტომი – 12 ლარი
- ❖ ვახტანგ ჭელიძე (9-ტომიანი), I-IV ტომი – 12 ლარი
- ❖ გრიგოლ აბაშიძე (6-ტომიანი), I-II ტომი – 12 ლარი
- ❖ ოტიან იოსელიანი (10-ტომიანი), I-IX ტომი – 12 ლარი
- ❖ თამაზ ჭილაძე (6-ტომიანი), I-VI ტომი – 10 ლარი
- ❖ გოდერძი ჩოხელი (5-ტომიანი), I-IV ტომი – 13 ლარი

ხელმოწერის თანხა გადმორიცხეთ რეკვიზიტებზე: მიმღები – შპს „ახალი განათლება“, ს/კ 202058735 ა/ა GE93LB0113314052305000, ს/ს „ლიბერთი ბანკი“, ბ/კ LBRTGE22 შესაძლებელია ინდივიდუალური ხელმოწერები!



მთავარი რედაქტორი: მარიკა ჩიქოვანი

მისამართი: 0102 თბილისი, ტაბატაშვილის ქ. №3 ტელ.: 032 295 80 23, 0790 958023, 577 132283.

www.axaliganatleba.ge E-mail: axaliganatleba@gmail.com Skype: axali.ganatleba

რედაქციის საბანკო რეკვიზიტები: შპს „ახალი განათლება“ ს/კ 202058735 ა/ა GE86BG000000123631000GEL, ს.ს. „საქართველოს ბანკი“ ბ/კ BAGAGE22,

რედაქციაში შემოსული ხელნაწერები არ რეცენზირდება და ავტორებს არ უბრუნდებათ.

ISSN 2233-386X



9 772233 386008 >