

D6159

ზეგანის (ზაქის) ეკლესია

ტრიკონქის თემის ისტორიისათვის
ქართულ სუროთმოდღვრებაში

ხელოვნებათმცოდნეობის კანდიდატის
სამეცნიერო ხარისხის მოსაპოვებლად წარმოდგენილი

დ ი ს ე რ ტ ა ც ი ა

ილუსტრაციების ალბომი



ირინე გივიაშვილი

ზეგანის (ზაქის) ეკლესია

ტრიკონქის თემის ისტორიისათვის
ქართულ ხუროთმოძღვრებაში

ხელოვნებათმცოდნეობის კანდიდატის
სამეცნიერო ხარისხის მოსაპოვებლად წარმოდგენილი

დ ი ს ე რ ტ ა ც ი ა

ილუსტრაციების ალბომი



ირინე გივიაშვილი

726 (979.22 / 1084.1)



Հայաստանի Հանրապետության
Մշակույթի նախարարություն
ՀԱՅԿԱՍՏԱՆԻ ԱՆՔՆԱԿԱՆ
ԳՐԱԴԱՐԱՆ

მეგალითური სალოცავები, ნეოლითის ხანა

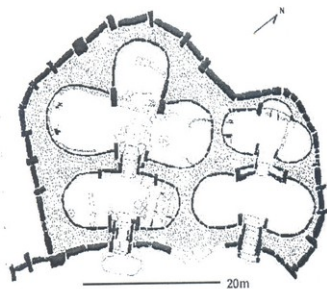

1. განტიჯა, მალტა,
დაახლოებით 2800 წ.წ. წლთ-მდე

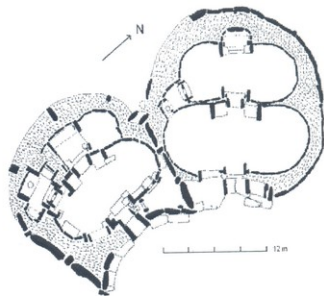

2. მნაჯდრა, მალტა,
დაახლოებით 2600 წ.წ. ალ-მდე

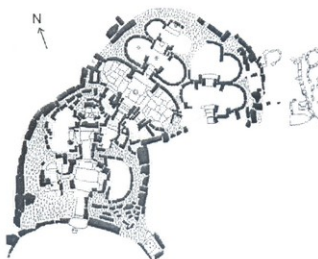

3. ტარქსიენი, მალტა,
დაახლოებით 2400 წ.წ. წლთ-მდე

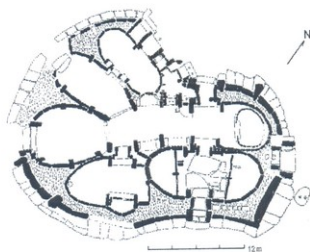

4. ჰაგარ ქიმი, მალტა,
დაახლოებით 2600 წ.წ. წლთ-მდე

6159

საქართველოს
ეროვნული
ბიბლიოთეკა

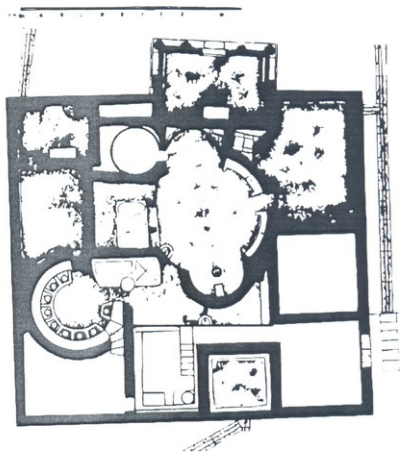

5. გორტისი, თერმა

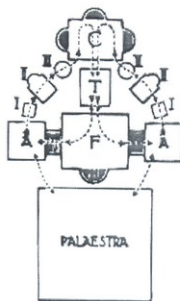

6. ანტიკური თერმების წყლის მიმოქცევის სქემა

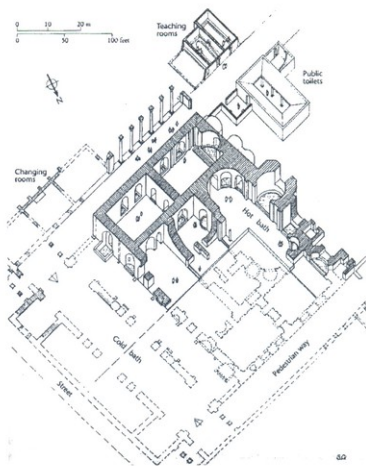

7. ალექსანდრია, თერმა

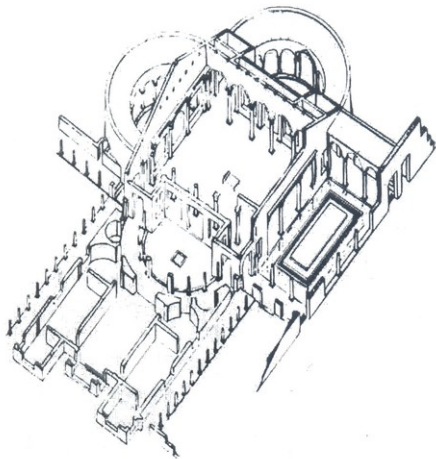

8. ტივოლი, ადრიანეს ვილა

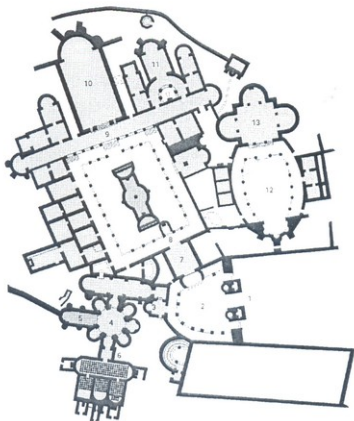

9. ვილა დელ კასალე, პიზა არმერინა, სიცილია, IV ს-ის I ნახ.

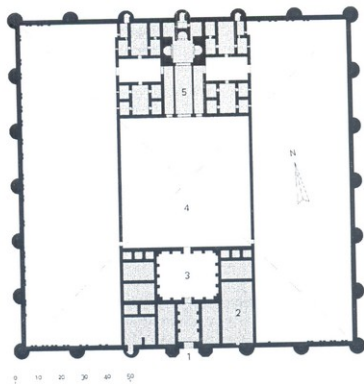

10. ვილა მსპატა, პალესტინა, VIII ს.

გეგმა ტრიკონტა



Abb. 5. Trichorische Bauten: a. Röm. Villa in Piazza Armerina (nr. 12); b. Mausoleum der Sabina, Sardos (nr. 39); c. Mausoleum, Pécs (nr. 27); d. Martyrium (?), Parenzo (nr. 26); e. Kirche (?), Sidi Mohammed el Gebiu (nr. 89); f. Memoria (?), Ptolemais (nr. 87); g. Baptisterium, Didyma (nr. 33); h. Kirche, Ed Dschumene (nr. 46); i. Basilika, Paramythia (nr. 38); k. Felixbasilika, Cimitile (nr. 8).

11. სხვადასხვა ფუნქციის მქონე ადრეული ტრიკონტების ტაბულა ფ. დაიპმანის მიხედვით

მემორიალური ტრიკონების ტაბულა

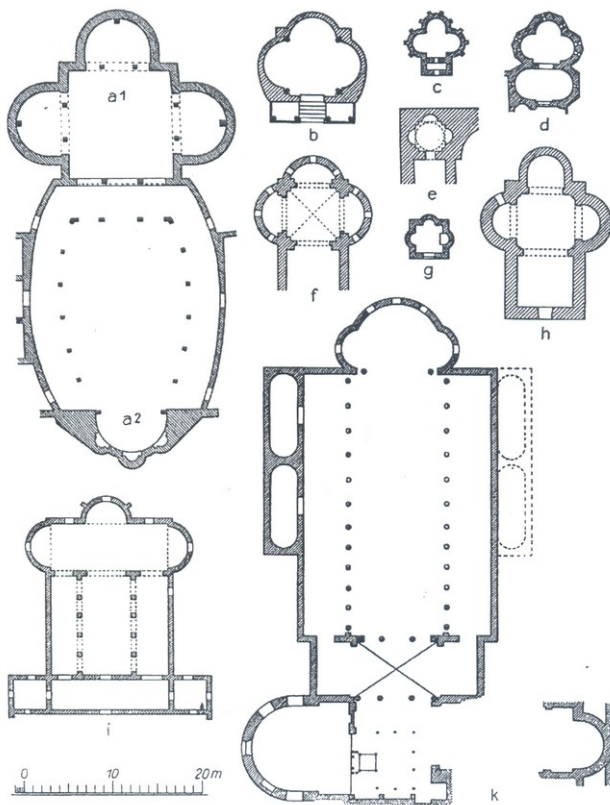
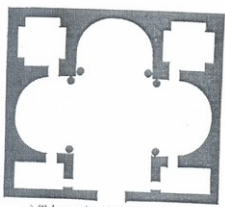

a) Tebessa, im christlichen Bezirk

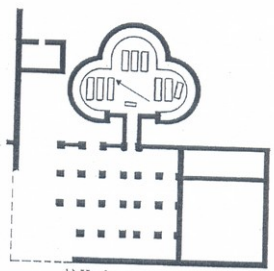

b) Karthago, 'Bir Ftouha'



c) Sidi Mohamed el Juebiou bei Kairouan (Tun.)

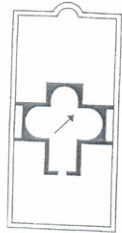

d) Thibar (Tun.)



e) Fernana (bei Bulla Regia)



f) Henchir Redes (Tun.)

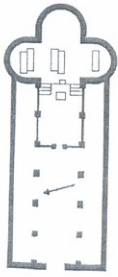

g) Kherbet bou Hadef

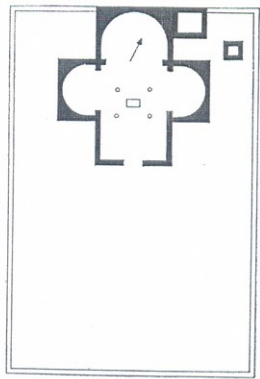
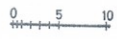

h) Aguemmoun Oubekr (Kabylei)

12. ჩრდილოეთაფრიკული ადრექრისტიანული ხანის ტრიკონები

TAFEL 29

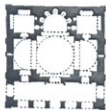

Fig. 1. Hah, Marienkirche (6. Jh.)



Fig. 2. Jerusalem, Täuferkirche (Mitte 5. Jh.)

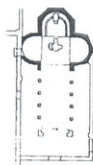

Fig. 4. Concordia Sagittaria, Trikonchos und Basilica Apostolorum (4. und 5. Jh.)

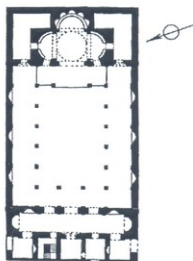
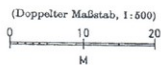

Fig. 3. Denders, Kirche im Hathortempel (Ende 5. Jh.)

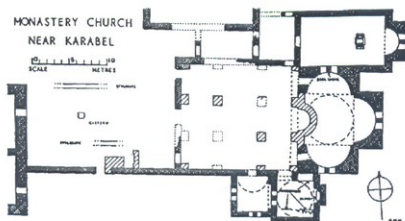

Fig. 5. Karabel, Klosterkirche (1. Drittel 6. Jh.)

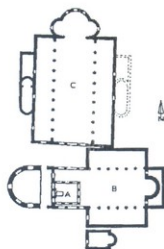
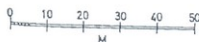

Fig. 6. Cimitile-Nola, Grab des hl. Felix (A), I. Kirche (B), Paulinus' Kirche (C) (Anlagen von 394-402)

13. ნაჩვენებია ტრიკონქის შეერთება ბაზილიკასთან, გ. შტანსელის მიხედვით

ბაზილიკური ტრიკონქების ტაბულა

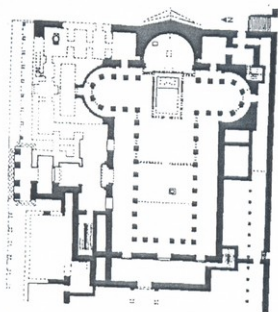

Fig. 1. Hermopolis (Eschmunên), Basilika
(1. Hälfte 5. Jh. 1)

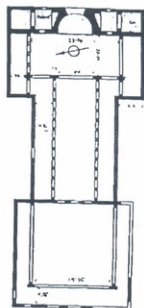

Fig. 2. Parga, Basilika A. (6. Jh. 1)

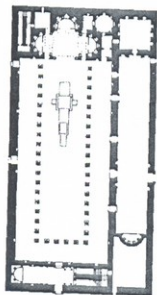

Fig. 3. Sohag, Weißen Kloster (Deir
el-Abiad), rok. Zustand des
6. Jh.s (erbaut vermutlich um
440)

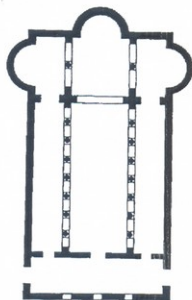
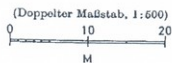

Fig. 4. Dodona, Basilika (Zustand im 6. Jh.)



14. ნაქვენება ტრიკონქის შეერთება ბაზილიკასთან, გ. შტანზელის მიხედვით

ტრიკონქების ტაბულა

15. სოჰაგი, თეთრი მონასტერი

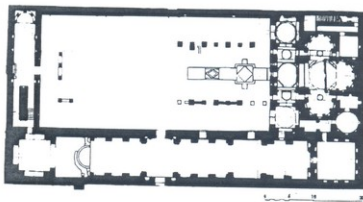

16. სოჰაგი, წითელი მონასტერი

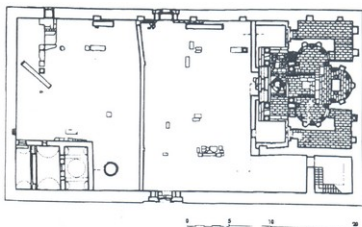

17. ბეთლემი, შობის ეკლესია

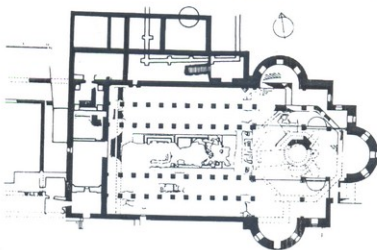

18. პერისტერაი, წმ. ანდრეას მონასტერი

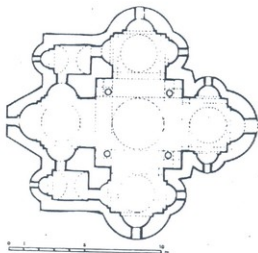

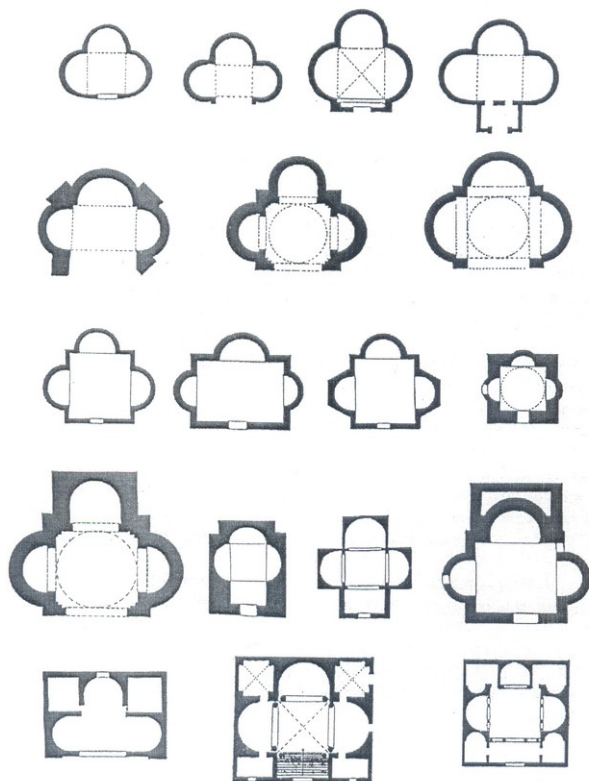

19. მარტივი სტრუქტურის, დამოუკიდებელი ტრიკონქები კ. ფოლიჩის მიხედვით

რთული სტრუქტურის ტრიკონექები

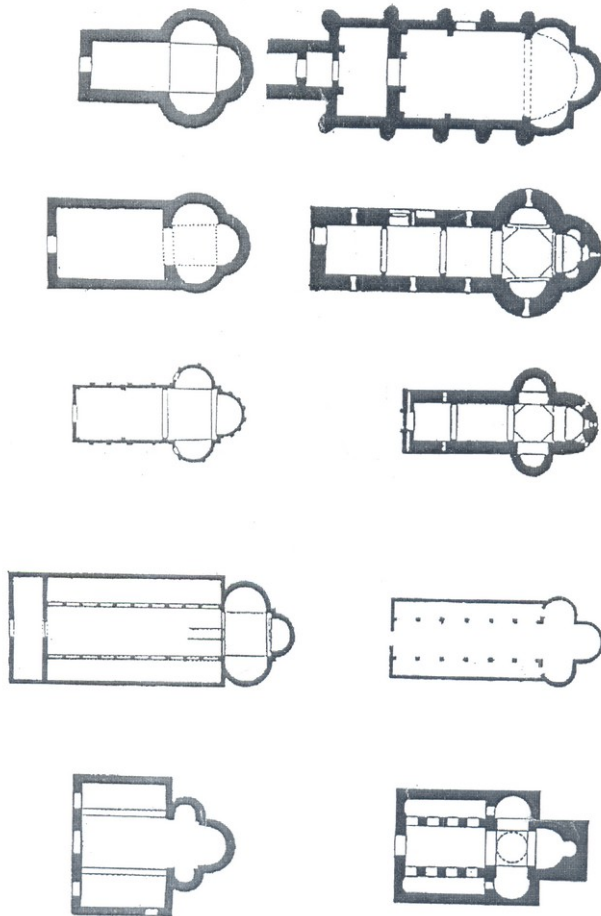

20. რთული სტრუქტურის, კომპლექსური ტრიკონექების ტაბულა კ. ფოლიოსის მიხედვით

რთული სტრუქტურის ტრიკონქები

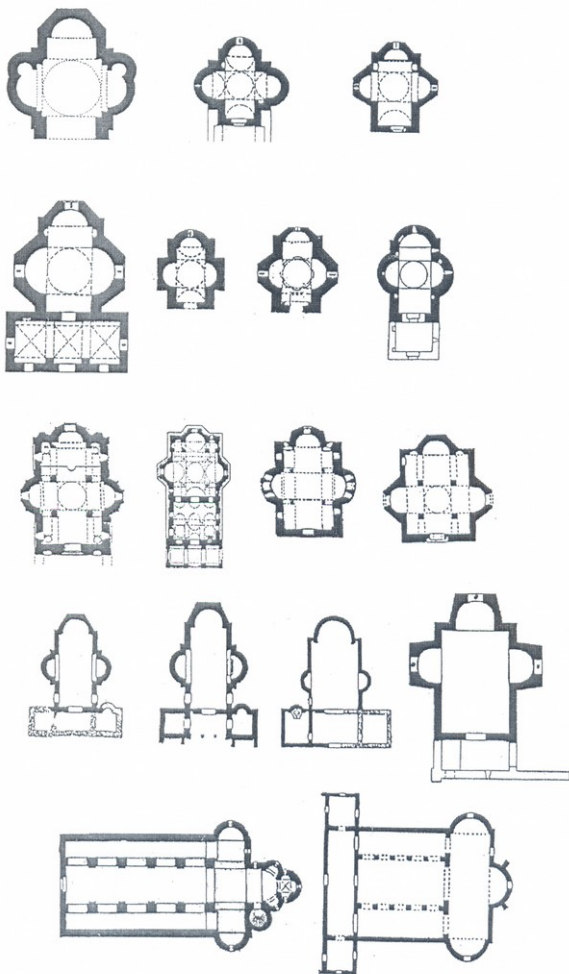

21. რთული სტრუქტურის, კომპლექსური ტრიკონქების ტაბულა კ. ფოლიონის მიხედვით

სომეხური ტრიკონეზი

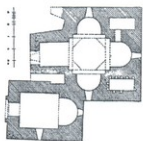

22

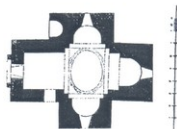

23

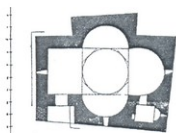

24

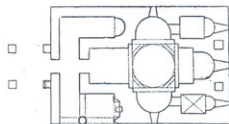

25

22-25 თაღის მცირე ეკლესია, სნე ვანქი, მახმუდჯუკი, სევანის მცირე ეკლესია

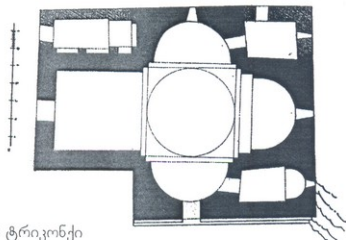

26. სევანის დიდი ტრიკონქი

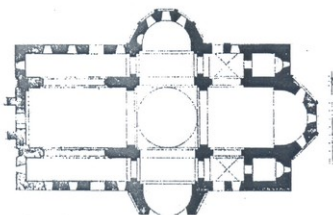

27. თაღის დიდი ტრიკონქი

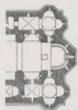

28. ვანხიანის
ეკლემონა



29. თელავის
ჯვარბატონი



30. იხ



31. ორბელი



32. ღორი ქალისა



33. ბაზალი ყიშლა



34. ურდელი

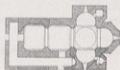

35. ზვანი (ზაქი)



36. აგველი



37. ჯვარზანი

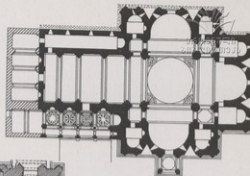

38. ორბელი

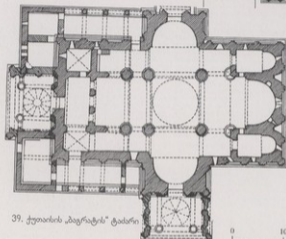

39. ჭუთაიხის "ბაზარის" ტაძარი

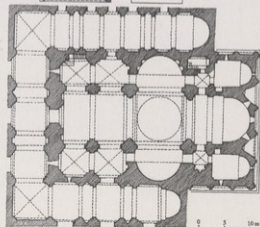

40. აგველი





41. ქართული ტრიკონქები:

თურქეთის საზღვრებში:
 ისი
 ოშკი
 ბახხალო ყიშლა
 ტამრუტი
 ორთული
 დორთ ქილისა
 ზეგანი, ზაქი

საქართველოს საზღვრებში:
 ვანაძიანი
 ალავერდი
 თელოვანი
 აენვეი
 ურაველი
 ქუთაისის „ბაგრატი“
 ჯვარზენი

საზღვარგარეთის მონასტრებში:
 ნმ. მართას მარტიროუმი (სირია)
 ჟალაის მონასტერი (კვიპროსი)
 ათონის ივერთა მონასტერი (საბერძენეთი)

ზეგანის (ზაქი) ტრიკონქი

ავტ.
(ჟურნალისთვის)

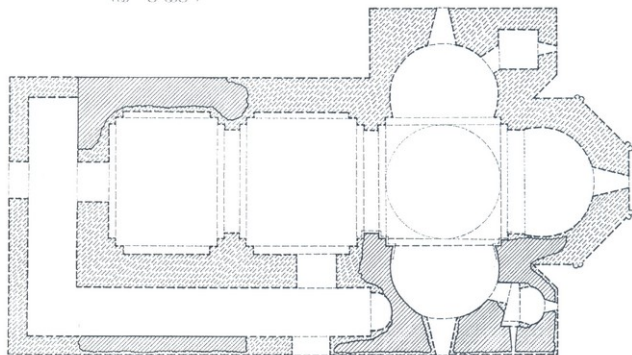

43. ზეგანის (ზაქი) ტრიკონქი, გეგმა. აზომა და გამოსაზა არქ. ნ. ბაგრატიონმა, 1966წ.

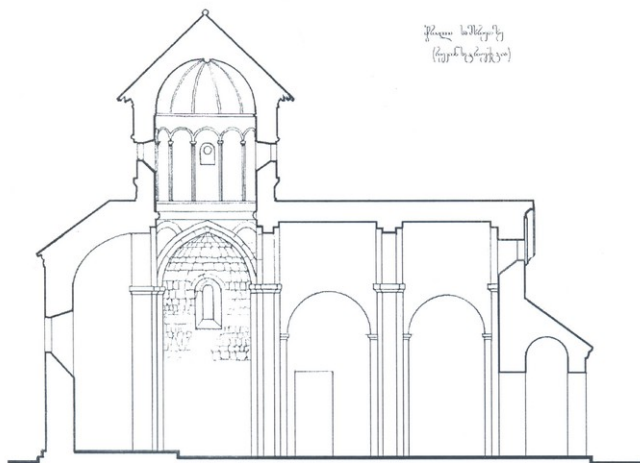

ჭრელი სამხრეთზე
(ჟურნალისთვის)

44. ზეგანის (ზაქი) ტრიკონქი, ჭრილი სამხრეთზე. აზომა და გამოსაზა არქ. ნ. ბაგრატიონმა

ზეგანის (ხაძი) ტრიკონი

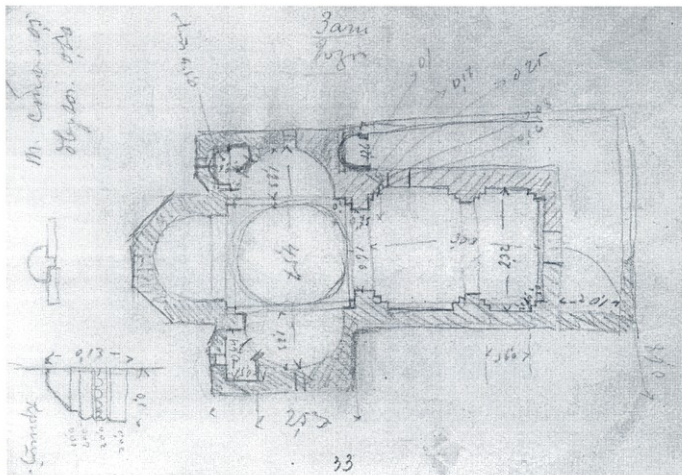

45. ზეგანი, გეგმა. კლდიაშვილის ნახაზი შესრულებული ძეგლის აზომვისას, 1907წ.

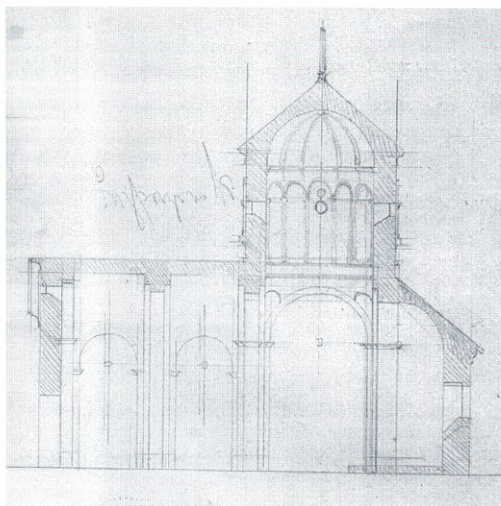

46. ზეგანი, ქრილი ჩრდილოეთზე, ს. კლდიაშვილის ნახაზი

ზეგანის (ზაქი) ტრიკონძი

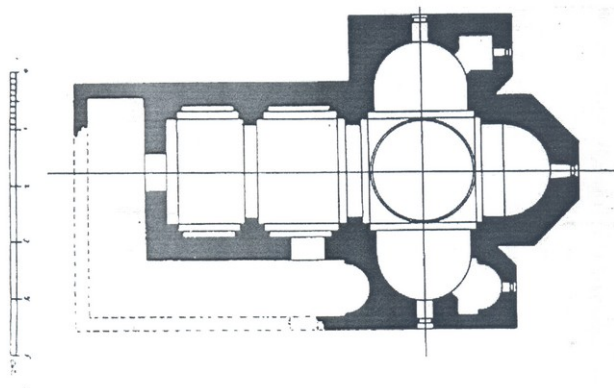

47. ზეგანი, გეგმა. კლდიაშვილის მიხედვით, გამოცემული ექ. თაყაიშვილის მიერ

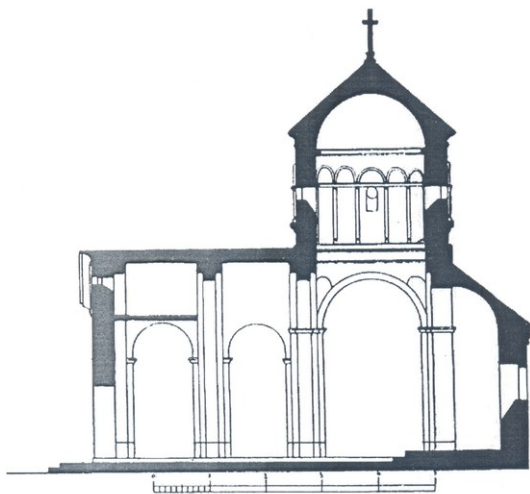

48. ზეგანი (ზაქი), ქრილი ჩრდილოეთზე ს. კლდიაშვილის მიხედვით, გამოცემული ექ. თაყაიშვილის მიერ

ზეგანი
სამხრეთი ფასადი
(რესტავრაცია)

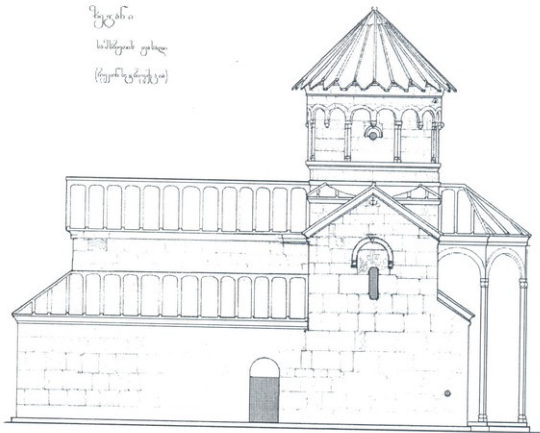

49. ზეგანი (ზაქი), სამხრეთი ფასადი,
რეკონსტრუქცია არქ. ნ. ბაგრატიონის

ზეგანი
აღმოსავლეთი ფასადი
(რესტავრაცია)

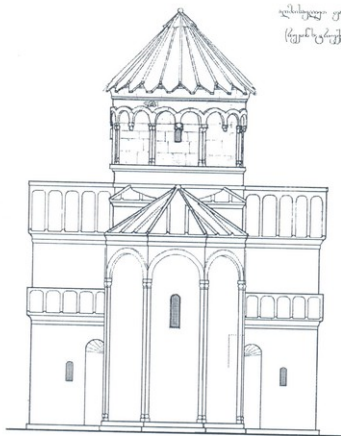

50 ⇒ ზეგანი (ზაქი),
აღმოსავლეთი ფასადი,
რეკონსტრუქცია
არქ. ნ. ბაგრატიონის



51. ზეგანი (ზაქი), ხედი ჩრდილო-დასავლეთით, ა. მამუჩაიშვილის ფოტო, 1907წ.



52. ზეგანი (ზაქი), ხედი ჩრდილო-აღმოსავლეთით, ა. მამუჩაიშვილის ფოტო, 1907წ.



53. ზეგანი (ზაქი), ხედი ჩრდილო-აღმოსავლეთით



54. ზეგანი (ზაქი), ხედი ჩრდილო-აღმოსავლეთით



55. ზეგანი (ზაქი), ხედი ჩრდილო-აღმოსავლეთით



56. ზეგანი (ზაქი), ხედი ჩრდილო-აღმოსავლეთით

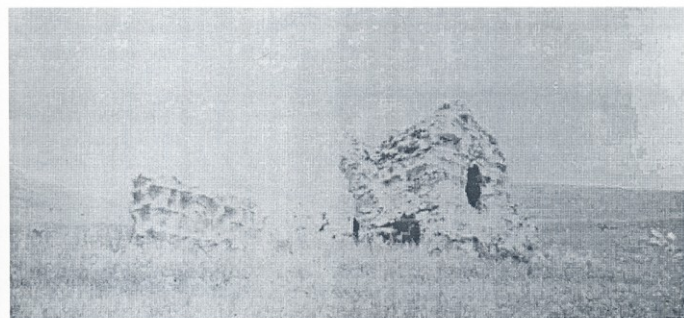

57. ზეგანი (ზაქი), ხედი ჩრდილო-აღმოსავლეთით

ზეგანის (ზაქი) ტრიკონქო

შედარებითი ტაბულა: მოცულობა



58. მცხეთის ჯვარი, VII ს. ხედი ჩრდილო-აღმოსავლეთით



59. ზეგანი (ზაქი), XI ს. ხედი ჩრდილო-დასავლეთით.

ზეგანის (ზაქი) ტრიკონქო

შედარებითი ტაბულა: გუმბათის ყელი



60. გუმბათიანი საყდარი



61. ნერესი

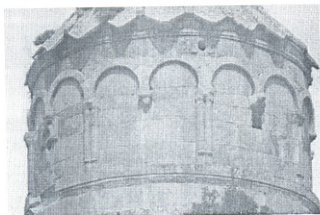

62. ზეგანი

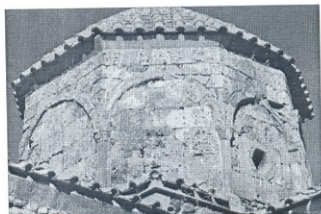

63. თელოვანი

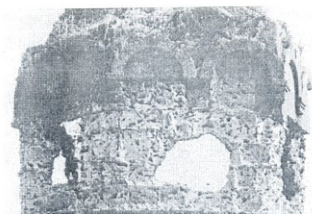

64. გოგიუბა



65. ხანძთა

ჯეპანის (ჯაქი) ტრიკონქი

უმდარაბითი ტაბულა: გუმბათის ყელი

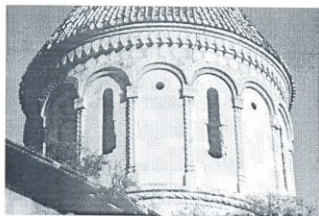

66. იშხანი



67. დოლისყანა

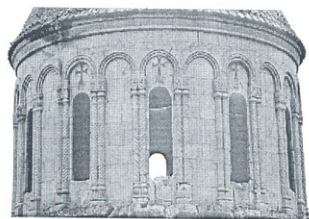

68. ოშკი



69. ხახული

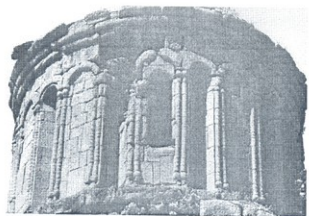

70. ენი-რაბათი (შატბერდი)

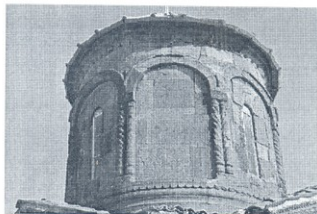

71. ნიქოზის მთავარანგელოზი

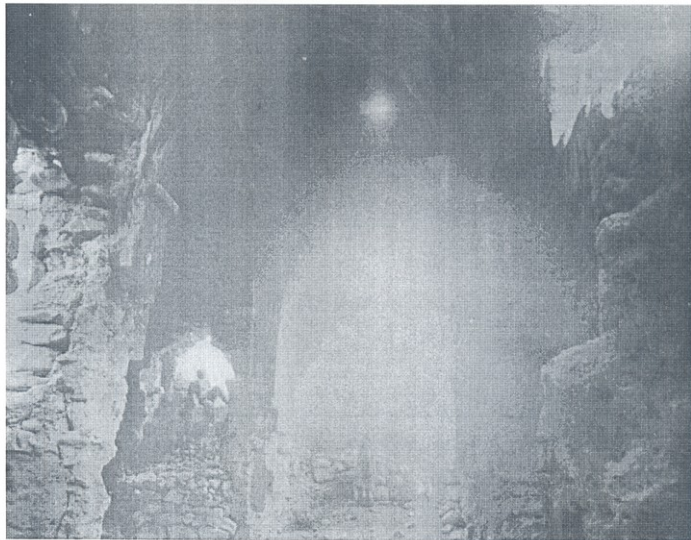

72. ზეგანი (ზაქი), ხედი ჩრდილო-აღმოსავლეთით, მამუჩაიშვილის ფოტო, 1907წ.

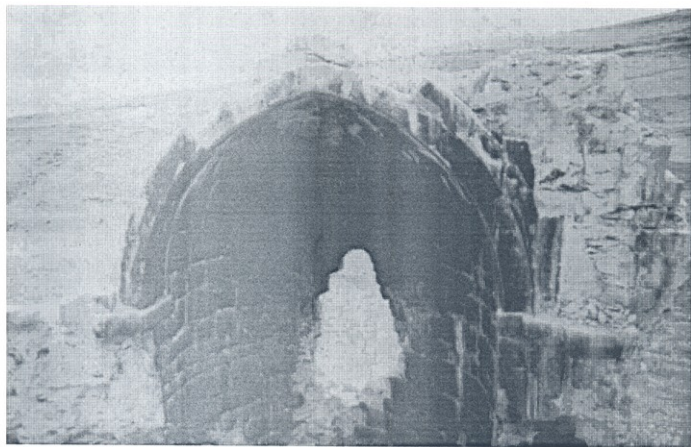

73. ზეგანი (ზაქი), ხედი ჩრდილო-აღმოსავლეთით, სამხრეთი აფსიდი

ზეგანის (ზაქი) ტრიკონქი



74. ზეგანი (ზაქი), სამხრეთ-დასავლეთ გუმბათქვეშა კონსტრუქცია



75. ზეგანი (ზაქი), სამხრეთ-დასავლეთ გუმბათქვეშა კონსტრუქცია

ზეგანის (ზაქი) ტრიკონქი



76. ზეგანი (ზაქი),
სამხრეთი აფსიდის კონქი



77. ზეგანი (ზაქი), სამხრეთ-დასავლეთ კუთხის დამაგვირგვინებელი კარნიზი

ზეგანის (ზაქი) ტრიკონქი



78. ზეგანი, სამხრეთი აფსიდის
სარკმელი



79. ზეგანი, გარშემოსავლელის
სამხრეთი აფსიდის კონქი

ზეგანის (ზაქი) ტრიკონი

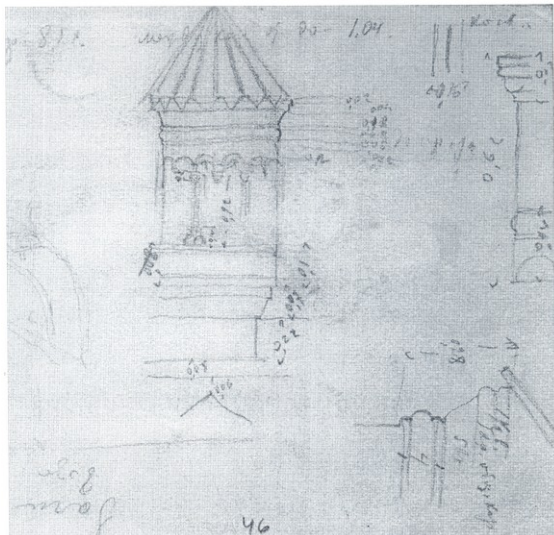

80. ზეგანი, გუმბათი და კარნიზები, ს. კლდიაშვილის ჩანახატი 1907წ.



81. ზეგანი, გუმბათის ყელის გარე შეწყვილებული პილასტრის ქუსლი



82. ზეგანი, გუმბათის ყელის შიდა პერანგის ნყობა



83. ზეგანი, გუმბათის ყელის პილასტრბის ფრაგმენტები

ზეგანის (ზაქი) ტრიკონძი

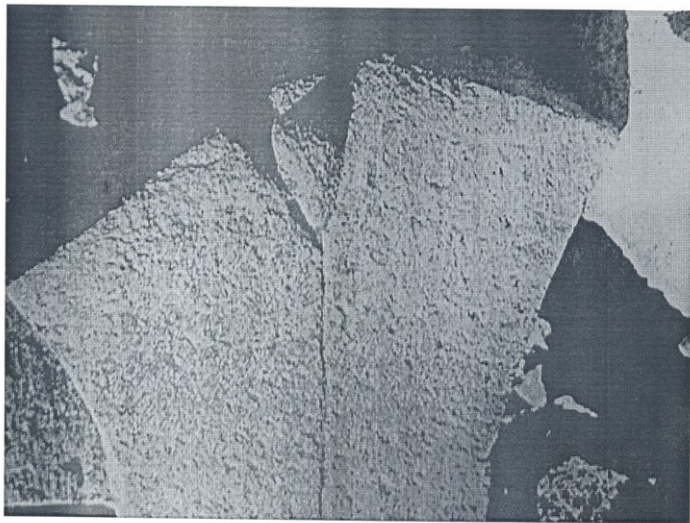

84. ზეგანი, გუმბათის ყელის თაღედის რელიეფური ქვა



85. ზეგანი, გუმბათის ყელის მოსაპირკეთებელი სხვადასხვა ქვები

ზეგანის (ზაქი) ტრიკონქი



. 86. ზეგანი, ოთხი ფიგურის რელიეფური გამოსახულება



87. ზეგანი, სოლომონის ბეჭედი



88. ზეგანი, წნული ორნამენტული ფრიზი

ზეგანის (ზაქი) ტრიკონქი

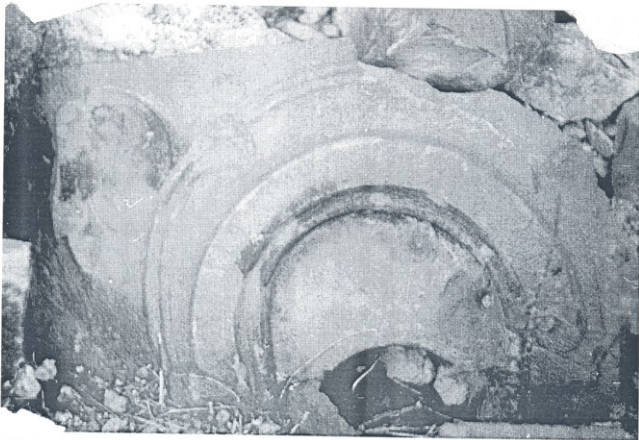

89. ზეგანი, გუმბათის ყელის სამხრეთის წრიული სარკმლის საპირე

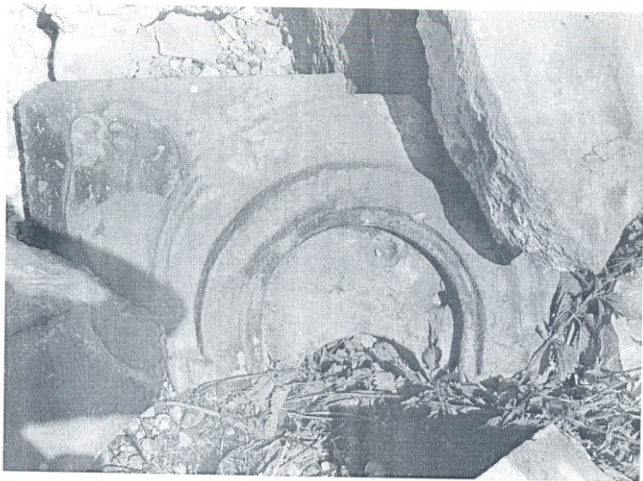

90. ზეგანი, გუმბათის ყელის სამხრეთის წრიული სარკმლის საპირე

ზეზანის (ზაქი) ტრიკონქი

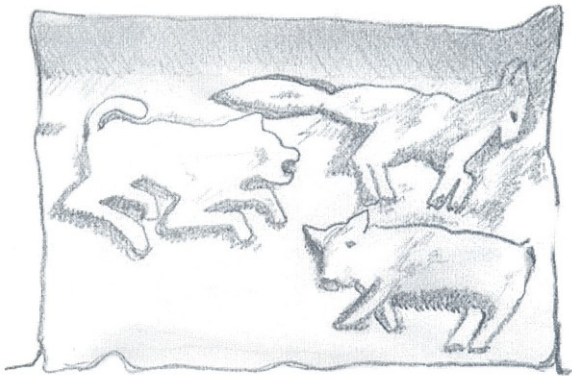

91. ზეზანი, რელიეფური ფილა ცხოველთა გამოსახულებებით დასაველეთ მკლავის სამხრეთ ფასადი

შეღარაბისათვის



92. ოშკი, სარკმლის შემკულობა ცხოველთა გამოსახულებებით, ჩრდილოეთი ფასადი

ზეგანის (ზაქი) ტრიკონქი

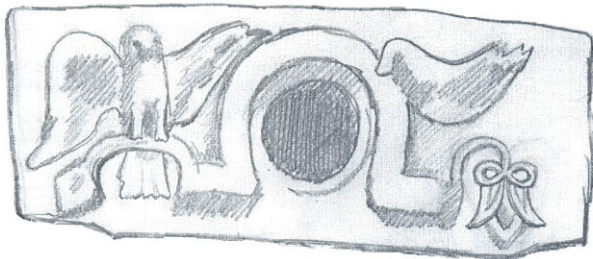

93. ზეგანი (ზაქი), მეორედ მოსვლის ხილვის სარკმელი, არწივისა და მართვე ფიგურული რელიეფი, გუმბათის ყელი, აღმოსავლეთი სარკმელი

შედარებისათვის

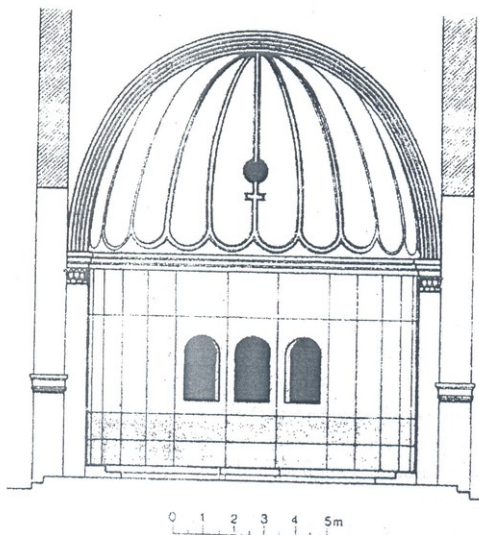

94. რუსაფა, ჯვრის ეკლესიის აფსიდა, მეორედ მოსვლის ხილვის სარკმელი

ზეგანის (ზაქი) ტრიკონძი



95. ზეგენი (ზაქი), საქტიტორო რელიეფი, ფოტო 1907 წლის



96. ზეგენი (ზაქი), საქტიტორო რელიეფი, გრაფიკული რეკონსტრუქცია ნ. ბაგრატიონის

ზებანის (ზაპი) ტრიკონი

შედარებითი ტაბულა: რელიეფი



97. ღმრთისმშობელი ყრმით, საბერეები, კედლის მოხატულობა

98. ახალციხე, საქტიტორო რელიეფი



99. ფეტხანი, საქტიტორო რელიეფი

შეგანის (ხაქი) ტრიკონქი
შეღარაბითი ტაბულა: რელიეფი



100. ოზიზა, საქტიტორო რელიეფი



101. ბენისი, საქტიტორო რელიეფი



102. ქოროლო, საქტიტორო რელიეფი,
ქტიტორები ეკლესიის გეგმით



103. ქოროლო, ტაძრის შენების ისტორია,
ქტიტორი ეკლესიის მოდელით

შეხანის (ზაძი) ტრიკონძი
 შედარებითი ტაბულა: რელიეფი



104. ერუშეთის წყაროსთავი, საქტიტორო რელიეფი



105. ახაშენი, საქტიტორო რელიეფი, ფრაგმენტი

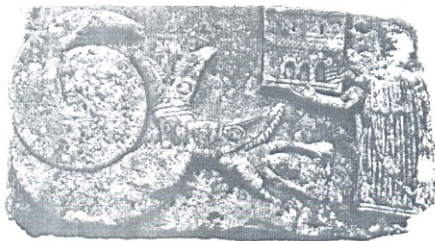

106. კვაბისა ჯვარი, ქტიტორი ეკლესიის მოდელით და იონა



107. ოშკი, ვედრება და მასში ჩართული ქტიტორები ბაგრატ ერისთავთ ერისთავი და დავით კურაპალატი

ზეგანის (ზაქი) ტრიკონძი
შეღარებიანი ტაბულა: რელიეფი



108. ტბეთი, ქტიტორი აშოტ კუხი

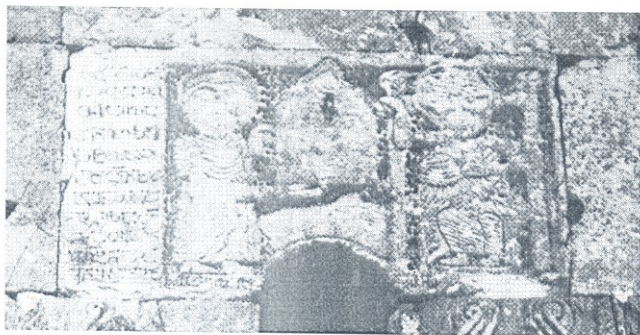

109. ბრედა, საქტიტორო რელიეფი



110. მეფე გიორგი III, გამოსახულება მონეტაზე



111. სომხეთის მეფე გაგიკი ალთამარის რელიეფი



112. მაჩხანის ეკლესიის საქტიტორო წარწერა ქართულ და არაბულ ენებზე

ზებანის (ზაქი) ტრიკონქი

შედარებითი ტაბულა: რელიეფი



Fr. No. 1100 A. Collection All Ibrahim Bey. D. 8½ in. (21.5 cm.)



A. Staatliche Museum, Berlin. D. 9½ in. (23 cm.)



BASE OF CANNALISTIC BRASS, ENGRAVED AND INLAIN WITH SILVER
(MUSEUM, BERLIN. No. 1101. D. 11 in. (27.9 cm.))



A. Top view



FRONT OF SILVER RELIEF RECTANGULAR
Found at Baku, in the tomb of Dajir (Dajir Beg II) (D. 1102. No. 1102. D. 11 in. (27.9 cm.))
M. 1102. No. 1102. D. 11 in. (27.9 cm.)



FRONT OF SILVER RELIEF RECTANGULAR
Found at Baku, in the tomb of Dajir (Dajir Beg II) (D. 1102. No. 1102. D. 11 in. (27.9 cm.))

შეხვედრის (ხატი) ტრიკონი

შეღარებული ტაბულა: რელიეფი



C. BOWL, LUSTRE PAINTED, KISHAN
(9th century, Harappan-Kishan, D. 11.5 in. (29.2 cm))



B. Dated 1227 (514 A.), Kelikian Collection, Victoria and Albert Museum
D. 7.6 in. (19.3 cm)

BOWLS, POLYCHROME LUSTRE PAINTED, SULTANABAD



A. Dated 1247 (540 A.), Victoria and Albert Museum, D. 7.1 in. (18.0 cm)



A. With Bottom Glaze and rim-ornament, D. 10.6 in. (27.0 cm)



1973, BRILL, ENGRAVED AND PRESSED WITH LILIES AND BIRDS
(LONDON: Museum of Glass, Press, 1973, p. 102)



ზეგანის (ზაქი) ტრიკონქი

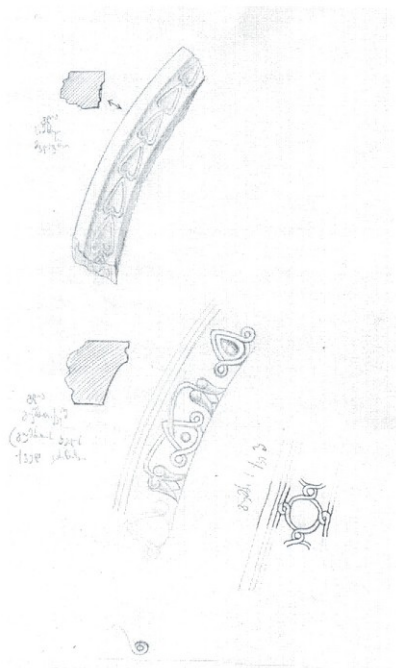

115. ზეგანის ორნამენტული ფრიზები
გ. ბაგრატიონის ჩანახატი



116. ზეგანი, კარნიზი მცენარეული ორნამენტით, შროშანების გამოსახულებით

ზეგანის (ზაქი) ტრიკონქი

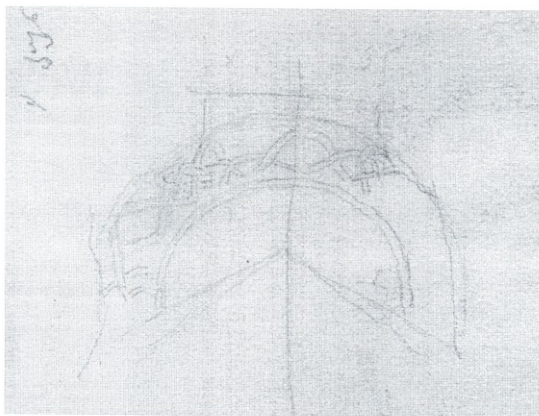

117. ზეგანი, წნული ორნამენტი, ს. კლდიაშვილის ჩანახატებიდან



118. ზეგანი, კარნიზის ქვის ფრაგმენტი

ზეგანის (ზაქი) ტრიკონძი

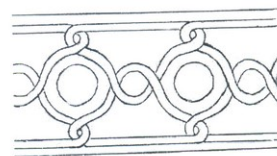
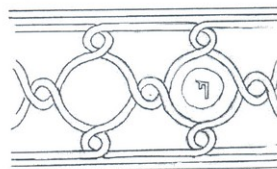

119. ზეგანი, ორნამენტული ფრიზები
ნახ. ი. გივიაშვილის

↓ 120. ზეგანი, გუმბათის ყელის ქვედა ორნამენტული ფრიზი გულეების გამოსახულებით



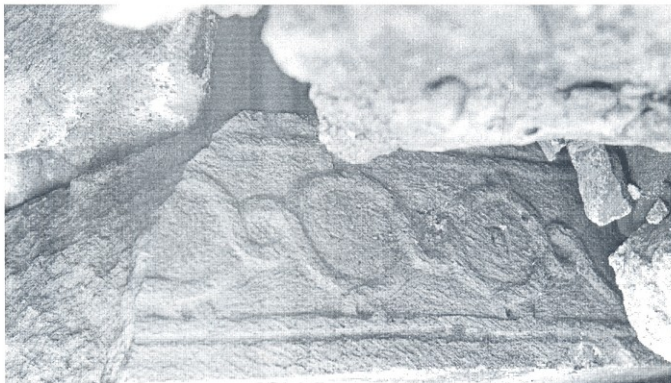

121. ზებანი, ფრიზი ხვეული წნულით, მარჯვენა დიდი წრის შუაგულში ამოკვეთილი ასომთავრული „ე“

შეღარაბისათვის



122. კუმურდო, ფრიზი ხვეული წნულით, რომელშიაც მოთავსებულია ასომთავრული წარწერა. 964წ.

ვაჩნაძიანის ყველაწმინდა
ტრიკონეშული პასტოფორიუმები

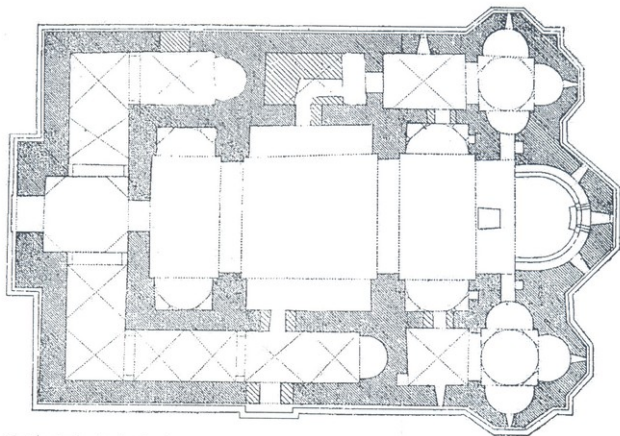

123. ვაჩნაძიანის ყველაწმინდა, გეგმა | სართულის დონეზე

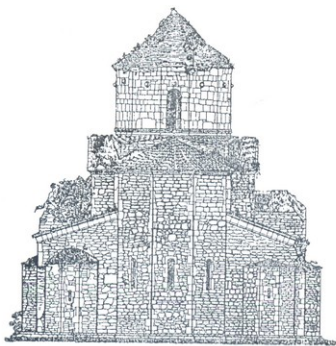

124. ვაჩნაძიანის ყველაწმინდა, აღმოსავლეთი ფასადი, ნახაზი გ. ჩუბინაშვილის მიხედვით

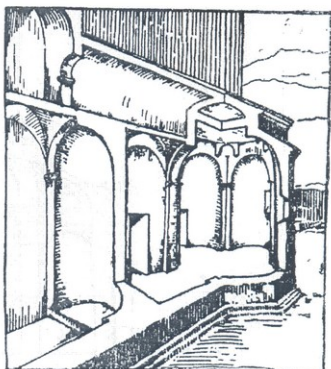

125. ვაჩნაძიანის ყველაწმინდა, პასტოფორიუმები, ნახაზი გ. ჩუბინაშვილის მიხედვით

ვანსაქიანის ყველაწმინდა
ტრიკონაჟული პასტოფორიუმები
შედა რეპისთვის

126. ლიფსის ჩრდილოეთის
 ეკლესია, ისტანბული

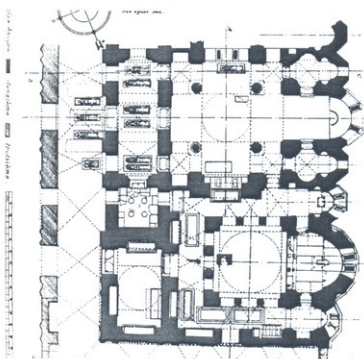

127. მირელაიონ, ბოდრუმ
 ჯამი, ისტანბული

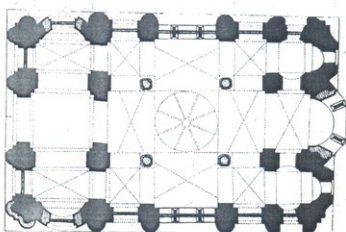

128. დერე აგზი, მცირე აზია

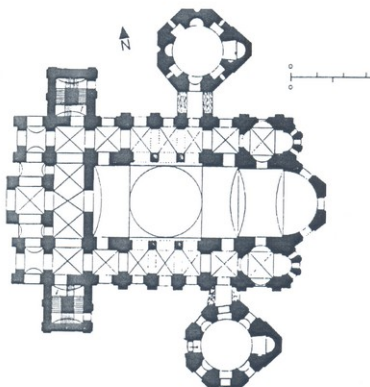

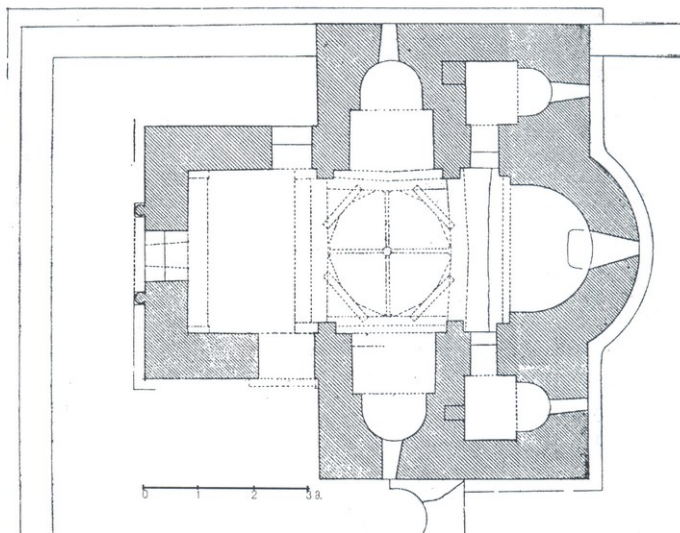

129. თელოვანის ჯვარიპატოსანი, გეგმა ვ. ცინცაძის მიხედვით

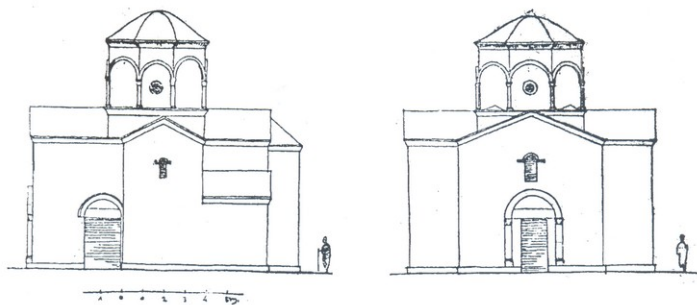

130. თელოვანის ჯვარიპატოსანი, საშრეთი და დასავლეთი ფასადები ვ. ცინცაძის მიხედვით

თელოვანის ტრიკონქო

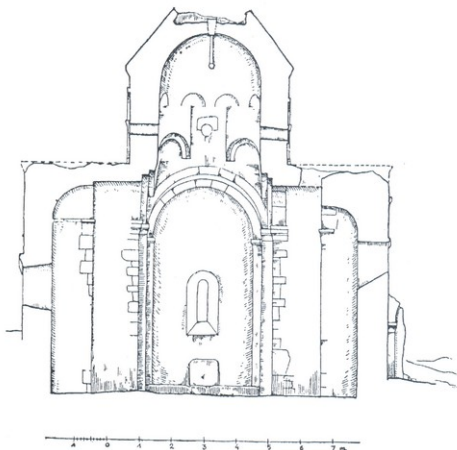

131. თელოვანის ჯვარიპატიოსანი, ქრილი აღმოსავლეთზე ვ. ცინცაძის მიხედვით

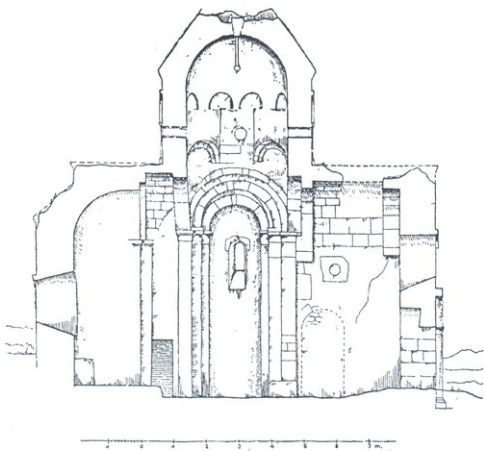

132. თელოვანის ჯვარიპატიოსანი, ქრილი სამხრეთზე ვ. ცინცაძის მიხედვით



133. თელოვანის ჯვარიპატიოსანი, ჭრილი ვ. ცინცაძის მიხედვით

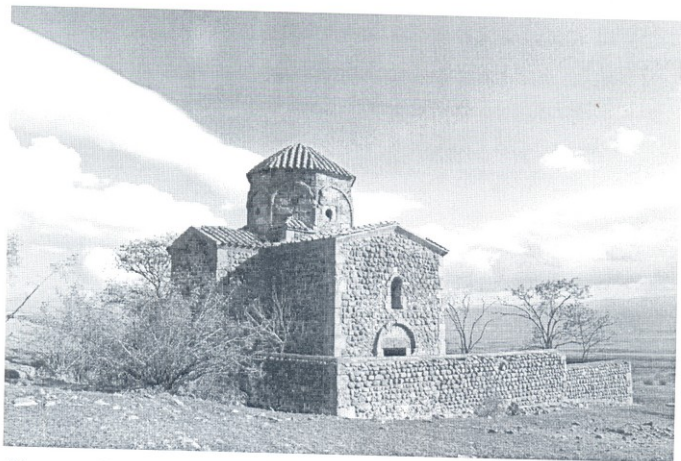

134. თელოვანის ჯვარიპატიოსანი, ჭრილი ვ. ცინცაძის მიხედვით

თელოვანის ტრიკონქი



135. თელოვანის ჯვარიპატიოსანი, ხედი ჩრდილო-დასავლეთით

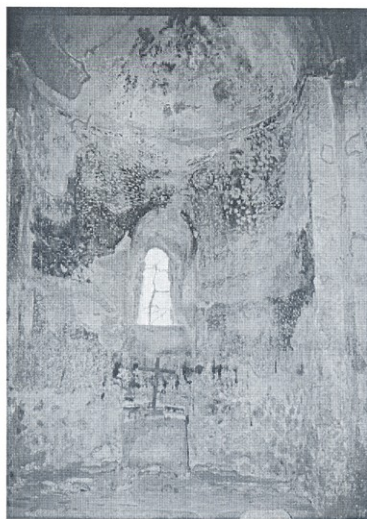

136. თელოვანის ჯვარიპატიოსანი, ინტერიერი, აღმოსავლეთი აფსიდი

თელოვანის ტრიკონქი



↑137. თელოვანის ჯვარიპა-
ტიოსანი, ინტერიერი, ხედი
გუმბათქვეშა კონსტრუქ-
ციებზე აღმოსავლეთისაკენ



138. თელოვანის ჯვარიპა-
ტიოსანი, ინტერიერი,
გუმბათქვეშა კუთხე,
ხედი სამხრეთისაკენ

თელოვანის ტრიკონქი



137. თელოვანის ჯვარიპატიოსანი, ინტერიერი, ხედი გუმბათზე



138. თელოვანის ჯვარიპატიოსანი, ტიმპანის ქვის რელიეფი

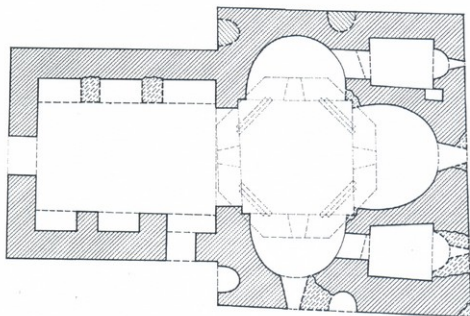

139. ისი, გეგმა, აზომა და გამოსაზა ნ. ბაგრატიონმა

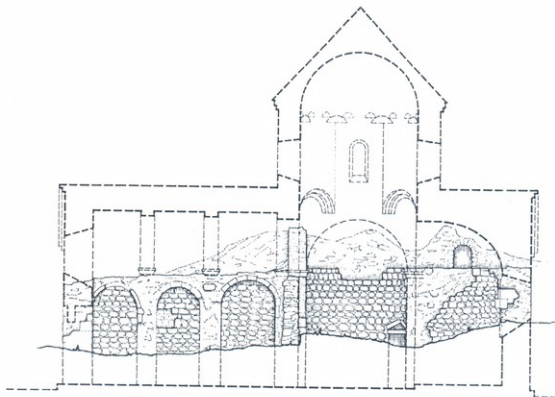

140. ისი, ქრილი წრდილოეთზე. გამოსაზა ნ. ბაგრატიონმა

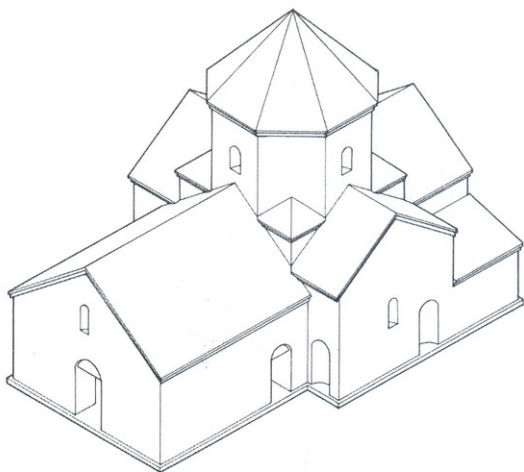

141. ისი, აქსონომეტრია, რეკონსტრუქცია ნ. ბაგრატიონის



142. ისი, დასავლეთი ფასადი
და გუმბათის ყელი, 1917 წ
ილია ზდანევიჩის ფოტო

ისის ტრიკონძი



143. ისი, სამხრეთი ფასადი, 1996 წ.



144-145. ისი, სამხ. ფასადი,
წრიული ნიშების კონქები



146. ისი, აღმოსავლეთი და ჩრდილოეთი აფსიდები



147. ისი, დასავლეთი მკლავი, ხედი ჩრდილო-დასავლეთით



148. ისი, დასავლეთი მკლავი, სამურეთი კედელი, ხედი სამურეთ-დასავლეთით



149. ისი, დასავლეთი მკლავი, სამურეთი კედელი, ხედი სამურეთ-აღმოსავლეთით

ორთულის ტრიკონქი

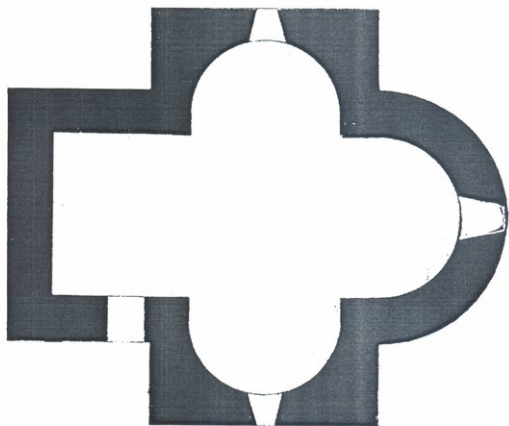

153. ორთულის ტრიკონქი. გეგმა და ანაზომი ე. კალგინის, ნახაზი გ. ებრაღიძის

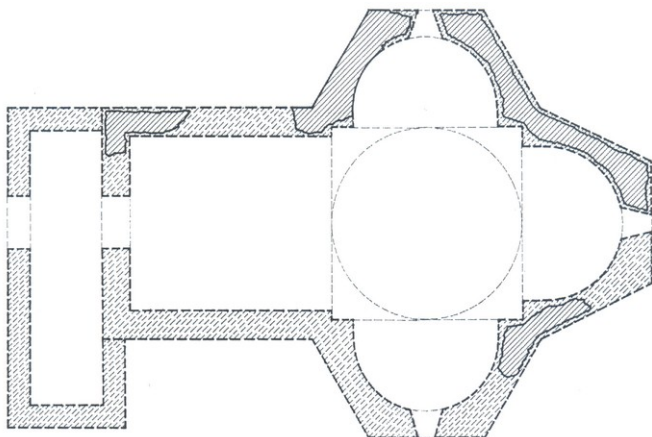

154. დორთ ქილისას ტრიკონქი. გეგმა. აზომა და გამობაზა ნ. ბაგრატიონმა

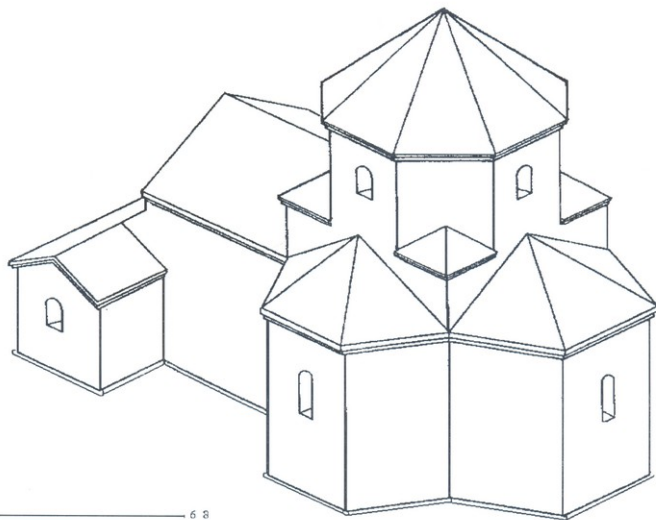

155. დორთ ქილისას ტრიკონქი. აქსონომეტრიული რეკონსტრუქცია



156. დორთ ქილისას ტრიკონქი. ხედი აღმოსავლეთით, 1996 წ.



157. დორთ ქილისას ტრიკონქი, ხედი ჩრდილო-აღმოსავლეთით

დორთ ქილისას ტრიკონქი



158. დორთ ქილისას ტრიკონქი. ჩრდილოეთი აფსიდის გარე კედლის წყობა



159. დორთ ქილისას ტრიკონქი. ჩრდილოეთი აფსიდის ნანგრევები

ღორთ ქილისას ტრიკონში

შედარებითი ტაბულა: ადრეჰრისტიანული ხანის
ტრიკონები

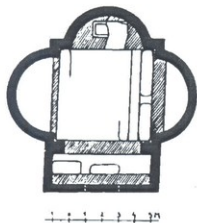

160. წმ. სიქსტუსი, რომი

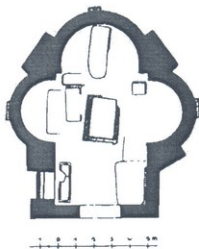

161. წმ. სოტერისი, რომი

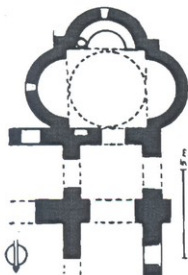

162. ბელოგო

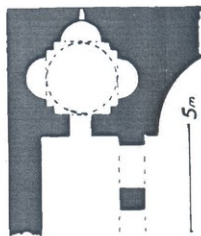

163. ტოლემეტა

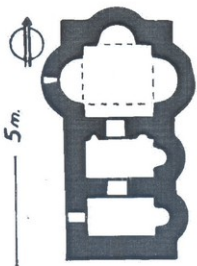

164. ადამ კილისე

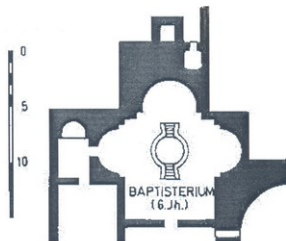

165. აპოლონია, ბაპტისტერიუმი

დორთ ქილისას ტრიკონქი

შედარებითი ტაბულა: ორაფსიდიანი და ცალ-
ნაფიანი ეკლესიები

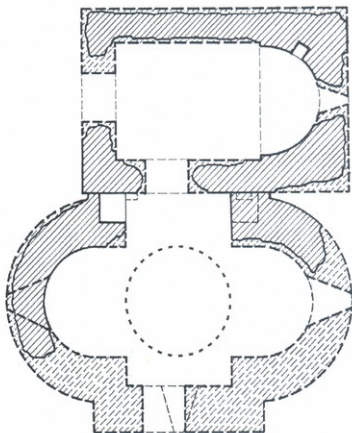

166. დორთ ქილისა, ორაფსიდიანი და დარბაზული ეკლესიები. გეგმა.
აზომა და გამოხაზა ნ. ბაგრატიონმა



167. დორთ ქილისა, ორაფსიდიანი და დარბაზული ეკლესიები. ფოტო 1996 წ.

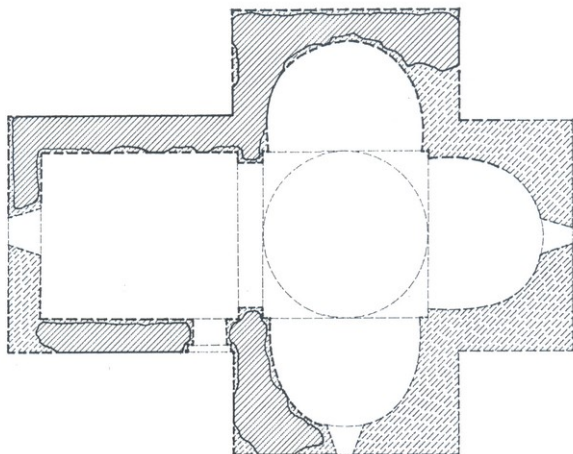

168. ბახჩალი ყივლას ტრიკონქი, გეგმა, აზომბა და გამოხაზა ნ. ბაგრატიონმა



169. ბახჩალი ყივლას ტრიკონქი, ხედი ჩრდილოეთით, 1996 წ.

ბახჩალო ყიზლას ტრიკონქი

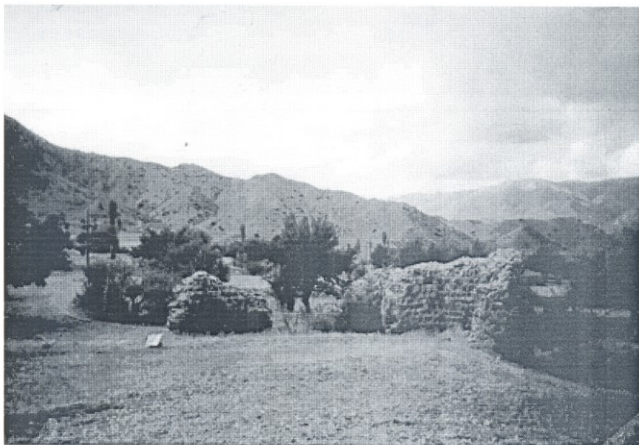

170. ბახჩალო ყიზლასტრიკონქი, ხედი დასავლეთით

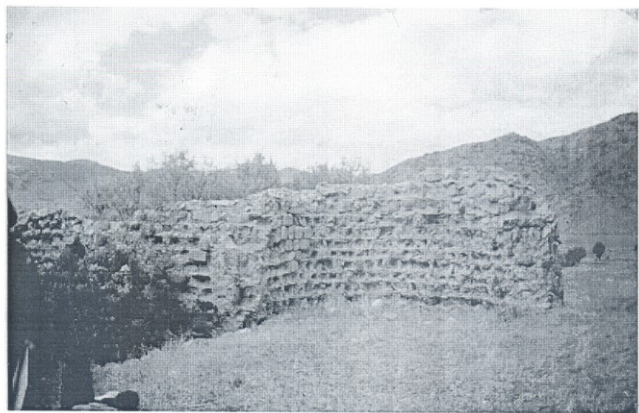

171. ბახჩალო ყიზლასტრიკონქი, ჩრდილოეთი აფსიდი და დასავლეთი მკლავის ფრაგმენტი

შრაველი
ბაზა

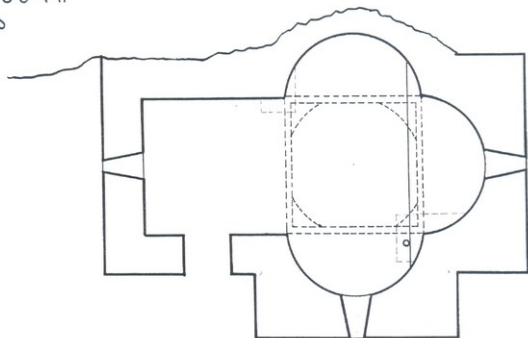

0 | 1 | 2 | 3 | 4 | 5

აზომა და გამოსაზა
გ.გაგოშიძე. 1979წ.

172. ურაველი. აზომა და გამოსაზა გ. გაგოშიძე

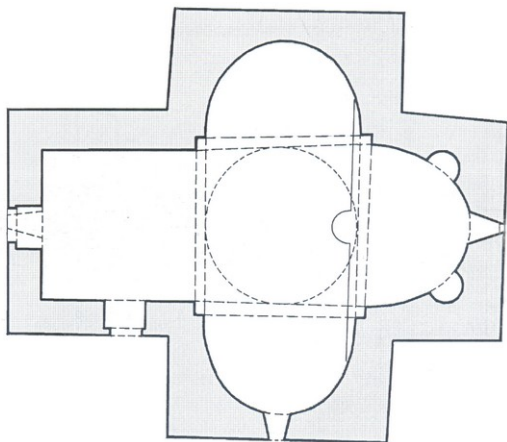

173. ანევი, გემა, აზომა და გამოსაზა ნ. ბაგრატიონა

შრაველი
ჭილი
ხაღი სახეხითი

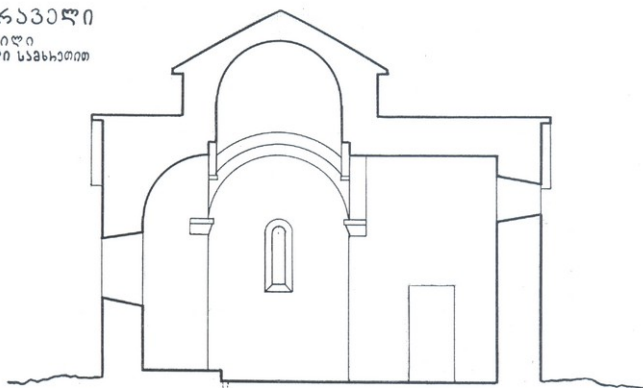

0 | 1 | 2 | 3 | 4 | 5

ანოა და გავოსაზა ბ.ბაგოშიძე. 1979წ.

174. ურაველი. ჭრილი სამხრეთით. ანოა და გავოსაზა გ. გავოშიძე

შრაველი
სახეხითი ზასაღი

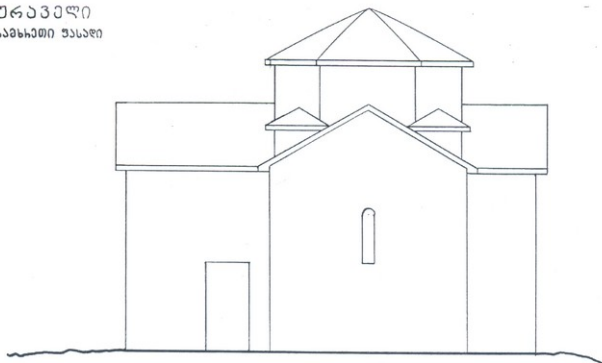

0 | 1 | 2 | 3 | 4 | 5

ანოა და გავოსაზა
ბ.ბაგოშიძე. 1979წ.

175. ურაველი. სამხრეთი ფასადი. რეკონსტრუქცია გ. გავოშიძის

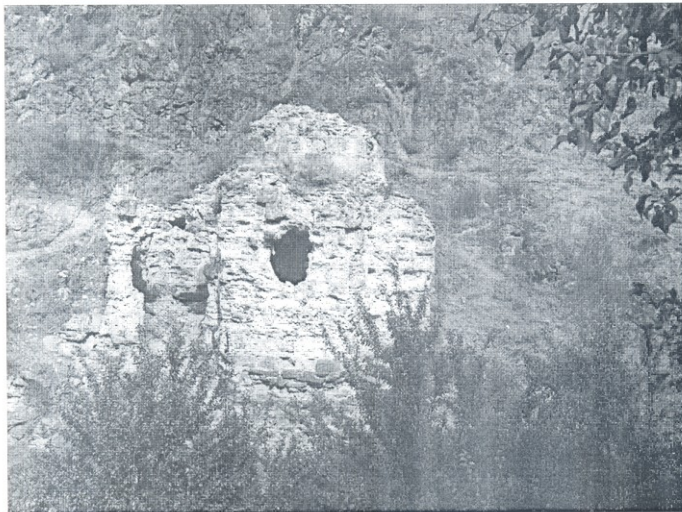

176. ურაველი. სამხრეთი ფასადი



177. ურაველი, ხედი დასავლეთით

ურავლისა და აგნეძის ტრიკონქები



178. ურაველი. გუმბათის ყელი და სამხრეთი აფსიდის კონქი



179. ურაველი, ხედი სამხრეთ-დასავლეთით



180. ურაველი, გუმბათქვეშა კონსტრუქცია



181. ურაველი. აფსიდების
კუთხე



182. აგნევის ტრიკონქი. სამხრეთ-დასავლეთი ფასადი, 2005 წ.



183. აგნევის ტრიკონქი. სამხრეთ-დასავლეთი ფასადი, XX ს-ის 80-იანი წლები

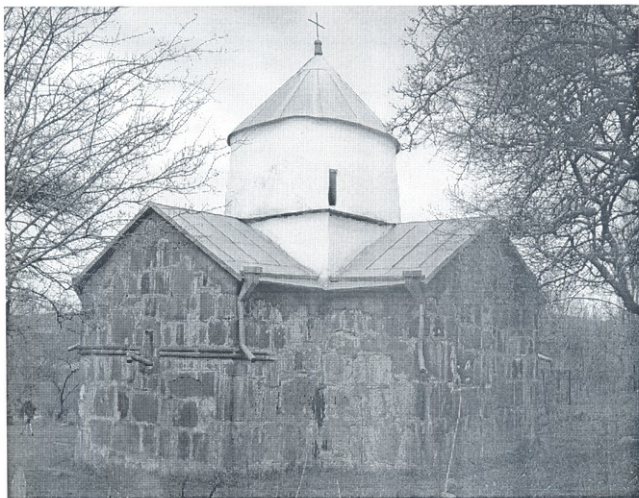

184. ავნევის ტრიკონქი, სამხრეთ-აღმოსავლეთი ფასადი



185. ავნევის ტრიკონქი, ჩრდილო-აღმოსავლეთი ფასადი



186. აგნევის ტრიკონქი. აღმოსავლეთი აფსიდი

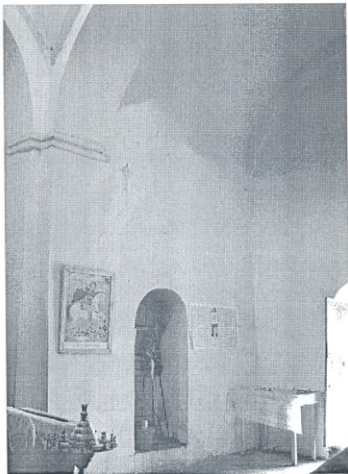

187. აგნევის ტრიკონქი. დასავლეთი მკლავი



188. აგნევის ტრიკონქი. ჩრდილოეთი აფსიდი



189. აგნევის ტრიკონქი. სამხრეთი აფსიდი

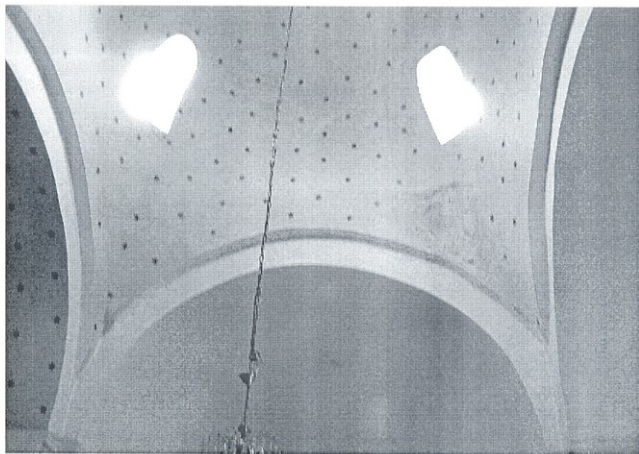

190. ანევი,ინტერიერი, სამხრეთი მკლავის კონქი და გუმბათი

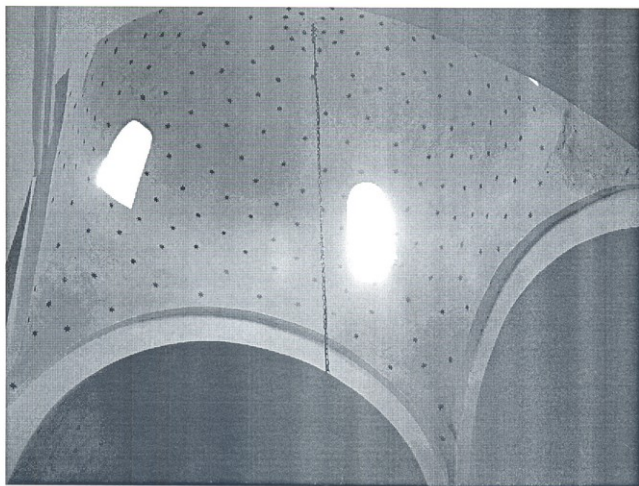

191. ანევი,ინტერიერი, აღმოსავლეთი აფსიდის კონქი და გუმბათი



192. აგნევი, ექსტერიერი, სამხრეთ-დასავლეთ ფსადის კუთხის მორთულობა

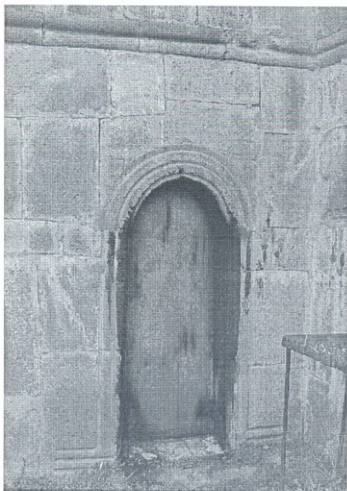

193. აგნევი, სამხრეთი კარი

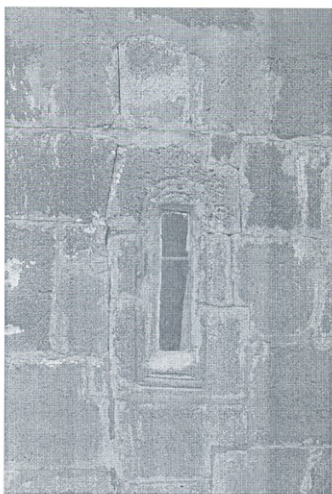

194. აგნევი, აღმოსავლეთი აფსიდის სარკმელი

ურავლისა და ანეკდოს ტრიკონქები



195. აენევი, დასავლეთი ფასადი, ნათლისღების კომპოზიცია



196. აენევი, სამხრეთი მკლავის აღმოსავლეთი კედელი, საქტიტორი კომპოზიცია



197-200. აგნევი, ფასადთა ფრონტონისქვედა რელიეფური შემკულობანი



201. აგნევი, დასავლეთი კარის შემკულობა

ჯვარზენის ტრიკონქი

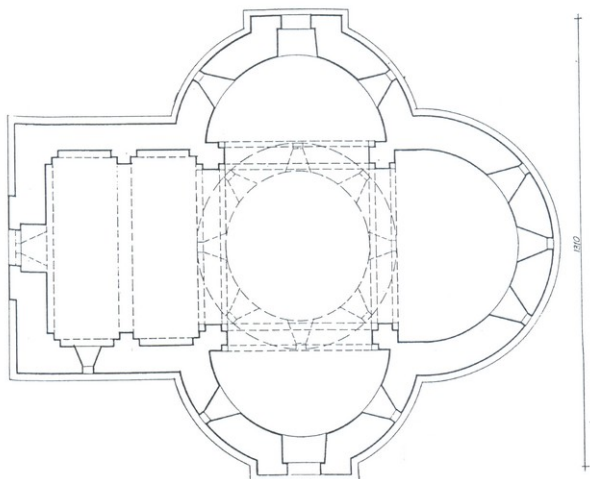

202. ჯვარზენის ტრიკონქი, გეგმა, აზომეს ც. დადიანიძემ და ლ. გიორგაძემ

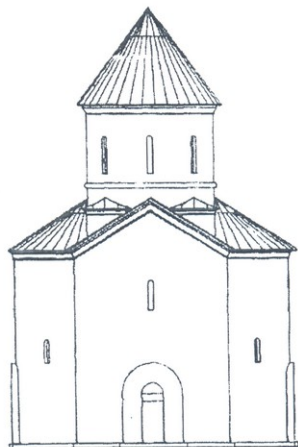

203. ჯვარზენის ტრიკონქი, დასავლეთი ფასადი, რეკონსტრუქცია



204. ჯვარზენის ეკლესიის წგრევა, 1923 წელი



205. ჯვარზენის ეკლესიის ნანგრევთა გათხრები 1989 წელი

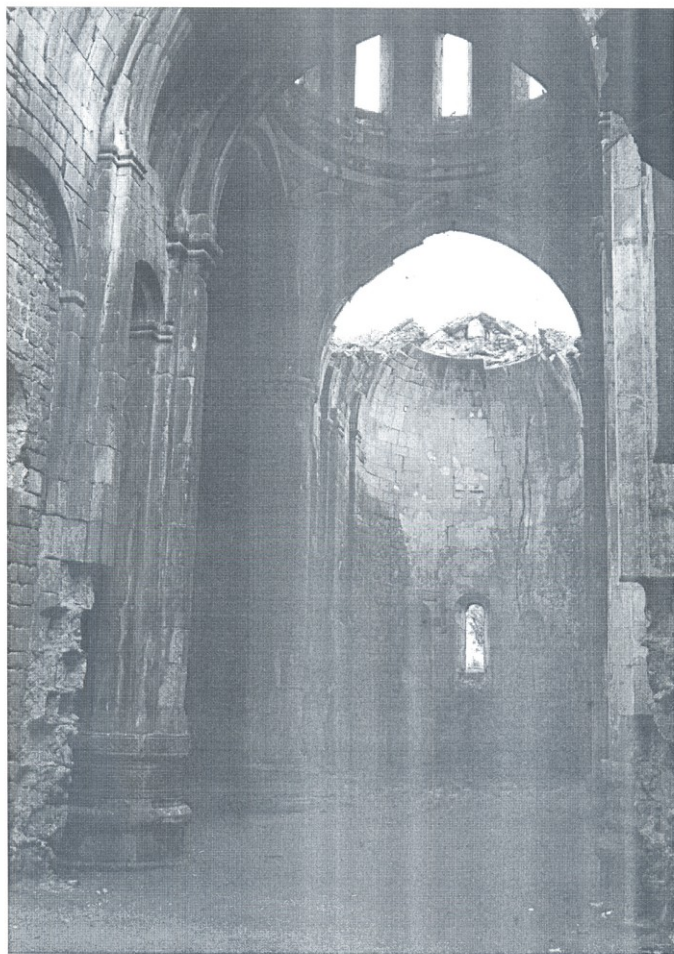

206. ოსკი,ინტერიერი, ხედი ჩრდილო-აღმოსავლეთით

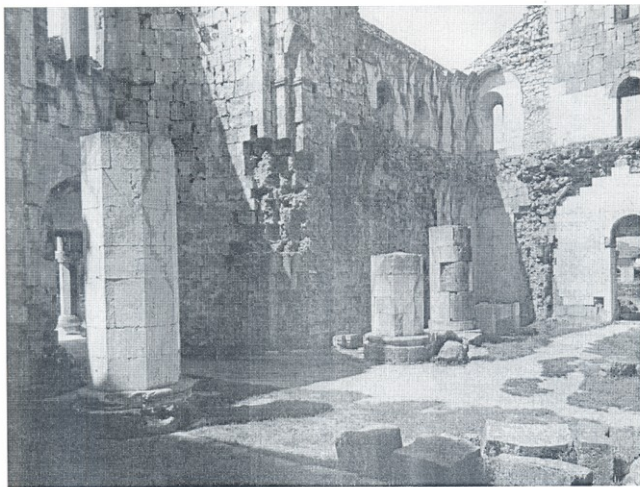

207. ქუთაისის „ბაგრატის“ ტაძარი, ინტერიერი, ხედი სამხრეთ-დასავლეთით

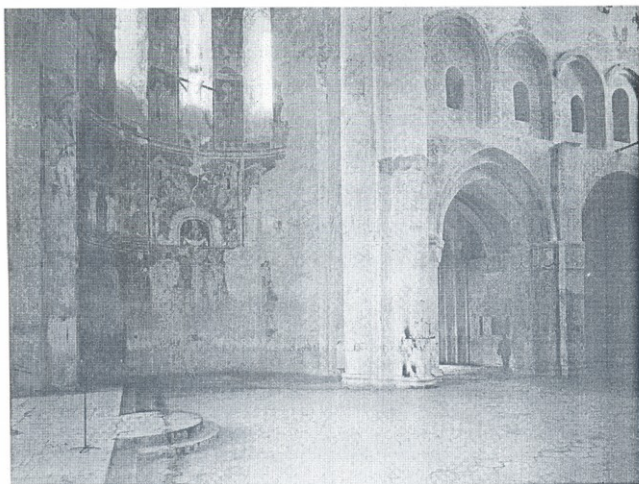

208. ალავერდი, ინტერიერი, ხედი სამხრეთ-დასავლეთით

საზღვარგარეთის ქართული მონასტრების
ტრიკონქული ეკლესიები

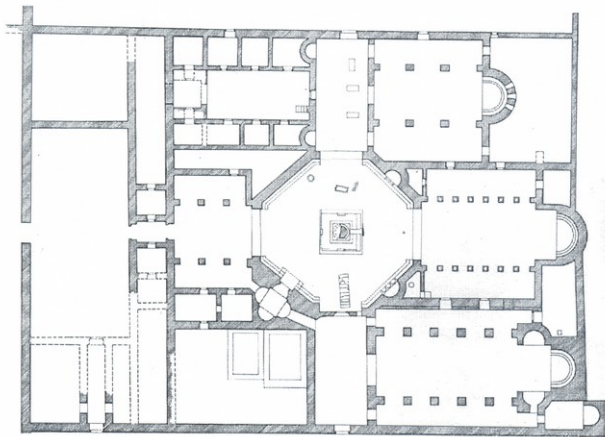

209.წმ. სიმეონ უმრწემესი მესვეტის
მონასტერი სასწაულგბრივ
მთაზე,სამხრეთი ეკლესია —
წმ.მართას მარტირიუმი



210. წმ.მართას მარტირიუმი,
ტრიკონქი, ხედი ჩრდილო-
აღმოსავლეთით

საზღვარგარეთის ქართული მონასტრების
ტრიკონქული ეკლესიები

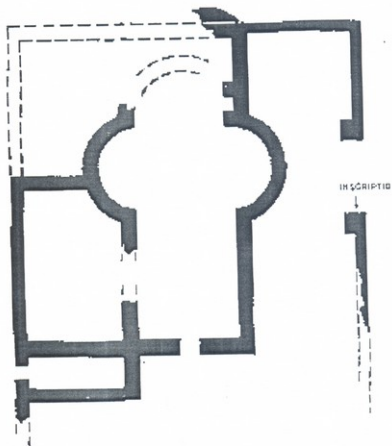

211. ჯალის მონასტერი, ტრიკონქი, გეგმა

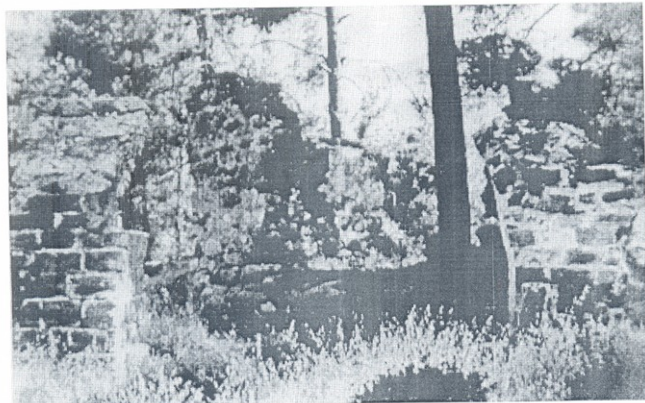

212. ჯალის მონასტერი, ტრიკონქი, ხედი აღმოსავლეთით

სახლმარბარეთის ქართული მონასტრების
ტრიკონქული ეკლესიები

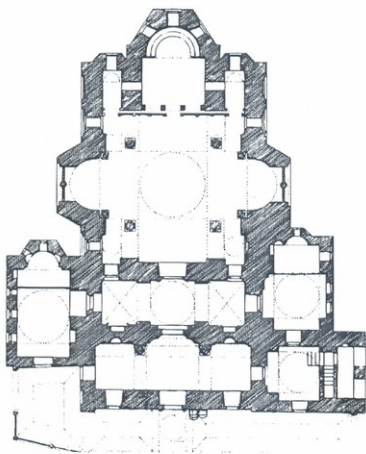

213. ათონის ივერთა მონასტერი, კათოლიკონი, გეგმა



214. ათონის ივერთა მონასტერი, კათოლიკონი

 ეროვნული
 კულტურული მემკვიდრეობის
 კვლევის ცენტრი

საზღვარგარეთის ქართული მონასტრების
ტრიკონქული ეკლესიები
შეღარებისათვის

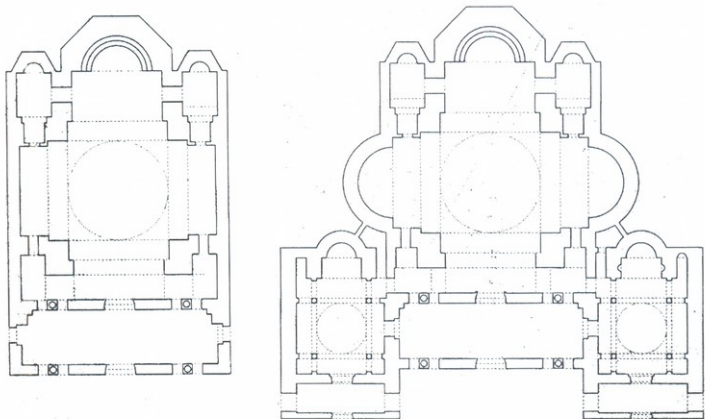

215-216. ათონის დიდი ლავრა, კათოლიკონი, მშენებლობის I და III ფაზები

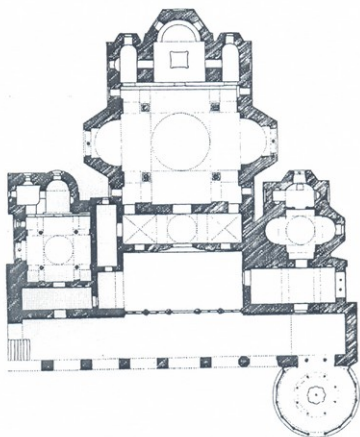

217. ათონი, ვატოპედის მონასტერი, კათოლიკონი, გეგმა

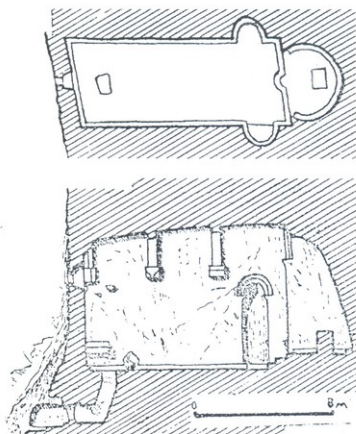

218. ვერტაშის გამოქვაბული, გეგმა და ჭრილი
გ.გაფრინდაშვილის მიხედვით



219. ვერტაშის გამოქვაბული, ინტერიერი, ხედი ჩრდილო-აღმოსავლეთით



220-221. ვაჩნაძიანის ყველაწმინდა, ინტერიერი, აფსიდისწინა ექსედრები



222. მანავი, აფსიდისწინა
უბეები კონქური გადახურვით,
ინტერიერი, ხედი ჩრდილო-
აღმოსავლეთით

