



განათლება

კელაქტიკი: თემურ ჯაგოდნიშვილი
თანაკელაქტიკები: დავით გურგენიძე
კავსაელ გუსმან ტირადო

GANATLEBA

Georgian Technical University
Georgian Academy of Education Sciences

Editor: Temur Jagodnishvili
Coeditors: Davit Gurgenidze
Rafael Guzman Tirado

№ 2 (41) 2023

ISSN 2346-8300

DOI: <https://doi.org/10.36073/2346-8300>

საქართველოს ტექნიკური უნივერსიტეტი
GEORGIAN TECHNICAL UNIVERSITY

გ ა ნ ა თ ლ ე ბ ა

GANATLEBA

**ყოველკვარტალური რეფერირებადი და
რეცენზირებადი სამეცნიერო ჟურნალი**

2(41)
2023

გ ა ნ ა თ ლ ე ბ ა

ქურნალი გამოდის საქართველოს ტექნიკური უნივერსიტეტის სარედაქციო-საგამომცემლო
საბჭოს 2010 წლის 16 დეკემბრის დადგენილებით
(ოქმი №7)

№ 2(41), 2023 წელი

რედაქტორი — თემურ ჯაგოდინიშვილი, საქართველოს ტექნიკური უნივერსიტეტის პროფესორი, საქართველოს განათლების, მეცნიერებათა აკადემიის აკადემიკოსი

თანარედაქტორები:

დავით გურგენიძე — საქართველოს მეცნიერებათა ეროვნული აკადემიის კადემიკოსი, საქართველოს ტექნიკური უნივერსიტეტის რექტორი

რაფაელ გუსმან ტირაძე — პროფესორი, გრანადის უნივერსიტეტი (ესპანეთი)

ტექნიკური რედაქტორი: ასმათ ფიფია, ბიზნესის ადმინისტრირების დოქტორი

პასუხისმგებელი მდივანი: ლია ქათამაძე — ასოცირებული პროფესორი, საქართველოს ტექნიკური უნივერსიტეტი

სამედიაციო კოლეგია:

აბრალავა ანზორ — პროფესორი, საქართველოს ტექნიკური უნივერსიტეტი

ბერაშვილი მამუკა — პროფესორი, საქართველოს ტექნიკური უნივერსიტეტი

ბონდარენკო თამარ — ასოცირებული პროფესორი, საქართველოს ტექნიკური უნივერსიტეტი

გაბისონია ირაკლი — პროფესორი, საქართველოს ტექნიკური უნივერსიტეტი, დეკანი

გაგოშიძე გიორგი — პროფესორი, საქართველოს ტექნიკური უნივერსიტეტი, საქართველოს სოფლის მეურნეობის მეცნიერებათა აკადემიის აკადემიკოსი

გასიტაშვილი ზურაბ — პროფესორი, საქართველოს ტექნიკური უნივერსიტეტი, რექტორის მოადგილე სამეცნიერო დარგში

კოპალაიანი კარლო — პროფესორი, საქართველოს ტექნიკური უნივერსიტეტის ადმინისტრაციის ხელმძღვანელი

კუტუბიძე იაშა — პროფესორი, საქართველოს ტექნიკური უნივერსიტეტი, აკადემიური საბჭოს მდივანი

მადრაძე ვახტანგ — პროფესორი, საქართველოს ტექნიკური უნივერსიტეტი

მეზუკე თამარ — პროფესორი, საქართველოს ტექნიკური უნივერსიტეტი

მენტეშაშვილი ლია — პროფესორი, განათლების მეცნიერებათა აკადემიის ვიცე-პრეზიდენტი

მეტრეველი ლია — პროფესორი, საქართველოს ტექნიკური უნივერსიტეტი

ქურდაძე მარინა — პროფესორი, საქართველოს ტექნიკური უნივერსიტეტი

ყიფიანი გელა — პროფესორი, საქართველოს ტექნიკური უნივერსიტეტი

ჩაჩხიანი ზურაბ — პროფესორი, საქართველოს ტექნიკური უნივერსიტეტი, საქართველოს განათლების მეცნიერებათა აკადემიის აკადემიკოსი

ხახუტაშვილი ელისაბედ — პროფესორი, საქართველოს ტექნიკური უნივერსიტეტი

ჯაგოდინიშვილი ივანე — პროფესორი, საქართველოს ტექნიკური უნივერსიტეტი, დეკანი

ჯავახიშვილი ნიკო — პროფესორი, ივანე ჯავახიშვილის სახელობის თბილისის სახელმწიფო უნივერსიტეტი

ირყი კლაპკა — პროფესორი, კარლოსის უნივერსიტეტი (ჩეხეთი)

იურე ზოვგო — პროფესორი, ზადარის უნივერსიტეტი (ხორვატია)

ზდისლავ კრასნოდებსკი — პროფესორი, ვარშავის უნივერსიტეტი (პოლონეთი)

ერიკო ჰაიაში — პროფესორი, ჯანმრთელობის ფონდის კვლევითი ინსტიტუტის პროფესორი (იაპონია)

ნენსი კ. გიში — პროფესორი, პოტლანდის უნივერსიტეტი (აშშ)

ტომას შმიდტი — პროფესორი, ბერნის უნივერსიტეტი (შვეიცარია)

სესილია ოდე — პროფესორი, ამსტერდამის უნივერსიტეტი (პოლანდია)

სტატიაში მოყვანილი ფაქტების სიზუსტეზე პასუხისმგებელი არიან ავტორები

მისამართი: 0160, თბილისი, კოსტავას 77, საქართველოს ტექნიკური უნივერსიტეტი, კორპ. VI, სართ. VIII, ოთახი № 805⁹

ტელ.: +995 599 557 993; +995 577 938 858

web-გვერდი: <https://gtu.ge/Journals/newsletters/>

ელ-ფოსტა: ganatleba2018@gmail.com

ISSN 2346-8300

DOI: <https://doi.org/10.36073/2346-8300>

GANATLEBA

International Science-Pedagogical Journal is published according with the decision of Editorial-Publishing Board of 19 December 2010 (act №7)

№ 2(41), 2023

EDITOR – **Temur Jagodnishvili**, Professor, Georgian Technical University, Academician of Georgian Educational Sciences

COEDITORS:

Davit Gurgenidze – Academician of the National Academy of Sciences of Georgia, Rector of Technical University of Georgia
Raphael Guzman Tirado – Professor, University of Granada (SPA)

TECHNICAL EDITOR – **Asmat Pipia**, Doctor of Business Administration

RESPONSIBLE SECRETARY – **Lia Katamadze** – Associate professor Georgian Technical University

EDITORIAL BOARD:

Abralava Anzor – Professor, Georgian Technical University

Beriashvili Mamuka – Professor, Georgian Technical University

Bondarenko Tamar – Associate professor Georgian Technical University

Gabisonia Irakli – Professor, Georgian Technical University

Gagoshidze Giorgi – Professor, Georgian Technical University. Full member of the Georgian Academy of Agricultural Sciences, Academician

Gasitashvili Zurab – Professor, Georgian Technical University, Deputy rector in the scientific field

Kopaliani Karlo – Professor, Head of Administration of Georgian Technical University

Kutubidze Iasha – Professor, Georgian Technical University, Secretary of the Academic Council

Magradze Vakhtang – Professor, Georgian Technical University

Mebuke Tamari – Professor, Georgian Technical University

Menteshashvili Lia – Vice-President of Georgian Academy of Education Sciences

Metreveli Lia – Professor, Georgian Technical University

Kurdadze Marina – Professor, Georgian Technical University

Kipiani Gela – Professor, Georgian Technical University

Chachkhiani Zurab – Professor, Georgian Technical University, Academician of Georgian Educational Sciences

Khakhutashvili Elisabeth – Associate professor, Georgian Technical University

Jagodnishvili Ivane – Professor, Georgian Technical University

Javakhishvili Niko – Professor, Ivane Javakhishvili Tbilisi State University

Irji Klapka – professor, Karlos University (Czechia)

Jure Zovko – Professor, University of Zadar (Croatia)

Zdzislaw Krasnodebski – professor, University of Warsaw (Poland)

Eriko Hayashi – Professor, The Jounation for Global Health Care, Research Institute (Japan)

Nancy K. Gish – Professor, University of Portland (USA)

Tomas Schmidt – Professor, University of Bern (Switzerland)

Cecilia Ode – University of Amsterdam (Netherlands)

The authors are responsible for the accuracy of the facts in the article

Adress: 0175, Tbilisi, str. Kostava 77, GTU

TEL.: (032) 236 57 07

web-said's adress: <http://gtu.ge/Journals/newsletters>

e-mail: ganatleba2018@gmail.com

ISSN 2346-8300

DOI: <https://doi.org/10.36073/2346-8300>

შინაარსი

განათლების მენეჯერები

<i>თამარ როსტიაშვილი, ასმათ ფიფია, ნინო ფოფიაშვილი</i> საგანმანათლებლო დაწესებულებების მართვაში პირადი გაყიდვების კომუნიკაციური თავისებურებები.....	11
<i>თინათინ ჭარხალაშვილი</i> ინკლუზიური განათლების პრინციპები ზოგადსაგანმანათლებლო დაწესებულებებში.....	16
<i>თინათინ ჭარხალაშვილი</i> აღზრდა, როგორც ემოციური განვითარების განმსაზღვრელი სოციალური ფაქტორი.....	20

შინააღმოსაფხვანობა

<i>თემურ ჯაგოდნიშვილი</i> პროფესორი დავით გოცირიძე კომუნიკოლოგიის პრობლემათა მკვლევარი	25
<i>თემურ ჯაგოდნიშვილი, დავით გოცირიძე</i> მასკომუნიკაციის თეორიის საკვანძო ღირებულებები და მათი რეფლექსია ინფორმაციის ეპოქაში	32
<i>ქეთევან გიორგობიანი</i> აქტუალური პრობლემა თანამედროვე მედიასივრცეში.....	46
<i>მაკა არაბამია</i> ინფოდემია და მისგან მომდინარე საფრთხეები	50

ფილოლოგია

<i>ფერიდე სანაია</i> ელენე დარიანი – ლიტერატურული მისტიფიკაცია.....	56
--	----

ისტორიის მენეჯერები

<i>ოლგა შკოლნა, მაია იზორია</i> თარხან-მოურავის მამულის სარკეებიანი ინტერიერები - XVIII-XIX საუკუნეების შუახანები	62
--	----

საერთაშორისო ურთიერთობები

<i>ლევან ბერია</i> თურქეთის ევროკავშირში გაწევრიანების პერსპექტივები და პრობლემები	71
<i>ნატა გარაყანიძე</i> უკრაინის გეოპოლიტიკური მნიშვნელობის შესახებ	82
<i>ირმა გოგოლიძე</i> წესრიგი მსოფლიო პოლიტიკაში: ისტორია და თანამედროვეობა	89

ირაკლი ნინუა ტერორის კონფესიური განზომილება	95
როლანდ ძნელაძე რუსეთისა და ამერიკის შეერთებული შტატების საგარეო პოლიტიკის თავისებურებები ახლო აღმოსავლეთსა და ცენტრალურ აზიაში	100
კახა ტაბატაძე ევროპაში აშშ-ს რაკეტაწინააღმდეგო თავდაცვითი სისტემის განთავსების საერთაშორისო - პოლიტიკური განზომილება	106
ჯონი ტატუნაშვილი ევრაზიული ინტეგრაციის პოლიტიკური თავისებურებები.....	112
გიორგი ცაგარეიშვილი მსოფლიო წესრიგის არსი და მისი სახეები.....	118
გიორგი ხუბულაშვილი რუსეთის ინტერესები სამხრეთ კავკასიაში.....	128
ბექა კუჭავა ევროკავშირის პოლიტიკური ურთიერთობის სპეციფიკა სამხრეთ-აღმოსავლეთის მიმდებარე ქვეყნებთან	136
ანა ჯაგოდნიშვილი ქართული იდენტობა და პოლიტიკური სისტემა	140

სამართალი

ქეთევან კარიჭაშვილი „არგამეების“-ის პრინციპი და მისი მნიშვნელობა ადამიანის უფლებათა საერთაშორისო სამართალში	145
--	-----

არქეოლოგია

მარიამ იზორია შუა საუკუნეების აღმოსავლურ-ქართული მოჭიქურებული კერამიკა.....	153
---	-----

სახუნაბისმეტყველო მეცნიერება

სამხარაძე რომანი, კიკნაძე მზია, ჭოლიკიძე მათა, გაჩეჩილაძე ლია ლოგიკური დასკვნების კეთების ალგორითმი.....	162
ქეთევან კვესელავა, ლევან ჯიქიძე გენერაციული დიზაინის თანამედროვე ისტორია.....	167
ვახტანგ აბაიშვილი ლენტური სახეხი ჩარხის რხევები	177
კონსტანტინე კუქსინი ღრუბლოვანი გამოთვლა, როგორც გამოთვლითი ტექნოლოგიის პერსპექტიული მოდელი.....	181

სოციალური მენეჯერები

არსენ ზურჯალიანი, ნათია არჩვაძე

სტრესი და მისი დამლევის ფსიქოლოგიური მეთოდები 185

გიორგი მძინარაშვილი

თავისუფალი სტილის მოჭიდავეთა ტექნიკური შესაძლებლობების თავისებურებები და მათი ანალიზი..... 190

ეკონომიკა და ბიზნესი

ელისაბედ ხახუტაშვილი

„ჭკვიანი ქალაქის“ მოდელის თეორიული საფუძვლები და მედიცინა..... 194

CONTENT

EDUCATION SCIENCES

<i>Tamar Rostiashvili, Asmat Pipia, Nino Podiashvili</i> Communicative features of personal sales in the management of educational institutions.....	11
<i>Tinatin Tcharkhalashvili</i> Principles of inclusive education in general educational institutions	16
<i>Tinatin Tcharkhalashvili</i> Upbringing as a Social Factor Determining Emotional Development.....	20

JOURNALIZM

<i>Temur Jagodnishvili</i> Professor Davit Gotsoridze of Communicology problem researcher	25
<i>Temur Jagodnishvili, Davit Gotsiridze</i> Key values of mass communication theory and their reflection in the information age	32
<i>Ketevan Giorgobiani</i> An actual problem in the modern media space.....	46
<i>Maka Arakhamia</i> Infodemic and the dangers arising from it	50

PHILOLOGY

<i>Pheride Sanaia</i> Elena Dariani –Literary Mystification	56
--	----

HISTORY SCIENCES

<i>Olga Shkolna, Maia Izoria</i> The Mirrored Interiors of the Tarkhan-Mouravi Estate - Late 18th - mid 19th centuries	62
---	----

INTERNATIONAL RELATIONS

<i>Levan Beria</i> Prospects and problems of Turkey’s accession to the European Union	71
<i>Nata Garakanidze</i> About the Geopolitical Importance of Ukraine	82
<i>Irma Gogolidze</i> Order in World Politics: History and Modernity	89

<i>Irakli Ninua</i> Confessional dimension of terror	95
<i>Roland Dzneladze</i> Peculiarities of the foreign policy of Russia and the United States of America in the Middle East and Central Asia	100
<i>Kakha Tabatadze</i> The international-political dimension of the deployment of the US anti-missile defense system in Europe.....	106
<i>Johnny Tatunashvili</i> Political features of Eurasian integration	112
<i>George Tsagareishvili</i> The essence of the world order and its types	118
<i>George Khubulashvili</i> Russian interests in the South Caucasus.....	128
<i>Beka Kuchava</i> The specificity of the political relations of the European Union with the neighboring countries of the South-East	136
<i>Ana Jagodnishvili</i> Georgian identity and political system.....	140

LAW

<i>Ketevan Karichashvili,</i> The principle of non-refoulement and its importance under international human rights law	145
--	-----

ARCHAEOLOGY

<i>Mariam Izoria, Merab Dzneladze</i> Eastern-Georgian glazed ceramics of the Middle Ages	153
---	-----

S C I E N C E S

<i>Roman Samkharadze, Mzia Kiknadze, Maia Cholikidze, Lia Gachechiladze</i> Algorithm for making logical conclusions	162
<i>Ketevan Kveselava, Levan Jiqidze</i> Modern History of Generative Design	167
<i>Vakhtang Abaishvili</i> Vibrations of the belt grinder	177
<i>Konstantin Kuksin</i> Cloud computing as a promising model of computing technology	181

SOCIAL SCIENCES

Arsen Burjaliani, Natia Archvadze

Stress and Psychological Methods of Overcoming it..... 185

Giorgi Mdzinarashvili,

Peculiarities of technical abilities of freestyle wrestlers and their analysis 190

ECONOMICS AND BUSINESS

Elisabed Khahutashvili

Theoretical Foundations of the Model of “Smart City” and Medicine 194

განათლების მეცნიერებათა

EDUCATION SCIENCES

საგანმანათლებლო დაწესებულებების მართვაში პირადი გაყიდვების კომუნიკაციური თავისებურებები

*თამარ როსტიაშვილი, ასოცირებული პროფესორი
საქართველოს ტექნიკური უნივერსიტეტი*

*ასმათ ფიფია, ბიზნესის ადმინისტრირების დოქტორი
საქართველოს ტექნიკური უნივერსიტეტი*

*ნინო ფოდიაშვილი, სტუდენტი
საქართველოს ტექნიკური უნივერსიტეტი*

რეზიუმე

საგანმანათლებლო დაწესებულების მარკეტინგულ კომუნიკაციაში მოიაზრება სასწავლო დაწესებულებათა კომპლექსური ზემოქმედება საგანმანათლებლო მომსახურებისა და პროდუქტების ბაზარზე სტაბილური საგანმანათლებლო საქმიანობისთვის, საგანმანათლებლო ბაზარის გარემოზე ხელსაყრელი პირობების შესაქმნელად. ნაშრომში განხილულია პირადი გაყიდვების კომუნიკაციური თავისებურებები. მოცემულია საგანმანათლებლო მომსახურებების მომხმარებელთა სტიმულირების მიზნები.

პირადი გაყიდვები წარმოადგენს საგანმანათლებლო მომსახურების ზეპირი წარდგენას ერთ ან რამდენიმე პოტენციურ მყიდველთან საუბრის პროცესში პროდუქტის შემდგომი გაყიდვის მიზნით. განათლებაში განსაკუთრებული მნიშვნელობა ენიჭება მეგობრებთან, თანამშრომლებთან, კოლეგებთან, ოჯახის წევრებთან კომუნიკაციებს პირადი კონტაქტების სახით. განსაკუთრებული ყურადღებაა გამახვილებული ბრენდინგზე, რომელიც განათლებაში გულისხმობს სასწავლო დაწესებულების სახელისთვის მუშაობას.

საკვანძო სიტყვები: საგანმანათლებლო მომსახურება, მარკეტინგული კომუნიკაცია, ბრენდი, ბრენდინგი, გასაღები სტიმულირება, პროდაქტ პლეისმენტი, სავაჭრო ნიშანი, სავაჭრო მარკა, სპონსორინგი, მარკეტინგული ინფორმაცია.

შესავალი

საგანმანათლებლო მომსახურების პირადი გაყიდვა შეიძლება განვიხილოთ, როგორც მარკეტინგული კომუნიკაციების ელემენტი. აქედან გამომდინარე, შეგვიძლია ვისაუბროთ პირადი გაყიდვების კომუნიკაციურ თავისებურებებზე, რომლებიც მდგომარეობს შემდეგში:

1. მარკეტინგული კომუნიკაციების სხვა ელემენტებისგან განსხვავებით, პირადი გაყიდვა გულისხმობს საგანმანათლებლო მომსახურების გამყიდველსა და მყიდველს შორის ურთიერთდამოკიდებულებების პირდაპირ ხასიათს;

2. ორმხრივი კავშირის (დიალოგური რეჟიმი) არსებობა შესაძლებელს ხდის კლიენტის მოთხოვნებზე რეაგირებას, საგანმანათლებლო მომსახურების შესახებ კომუნიკაციების ხასიათსა და შინაარსში კორექტივების ოპერატიულ შეტანას;

3. პერსონალური გაყიდვების პიროვნული

ხასიათი გვაძლევს შესაძლებლობას დავამყაროთ გრძელვადიანი ურთიერთობები გამყიდველსა და მყიდველს შორის.

4. თავად პირადი გაყიდვების პროცესი აიძულებს პოტენციურ მყიდველს დავალებულად იგრძნოს თავი იმისთვის, რომ მას გაესაუბრნენ.

საგანმანათლებლო მომსახურების პირადი გაყიდვების პროცესი შეიძლება გამოიხატოს კომუნიკაციის თეორიის კატეგორიებით (ნახ. 1).

მომსახურებების გამყიდველი).

საგანმანათლებლო მომსახურებების მომხმარებელთა სტიმულირების მიზნები შემდეგში მდგომარეობს:

- საგანმანათლებლო მომსახურებების მყიდველთა რაოდენობის გადიდება;

- ერთი და იგივე მყიდველის მიერ შეძენილი მომსახურებების რიცხვის გადიდება (ძირითადი საგანმანათლებლო მომსახურება და თანმხლები

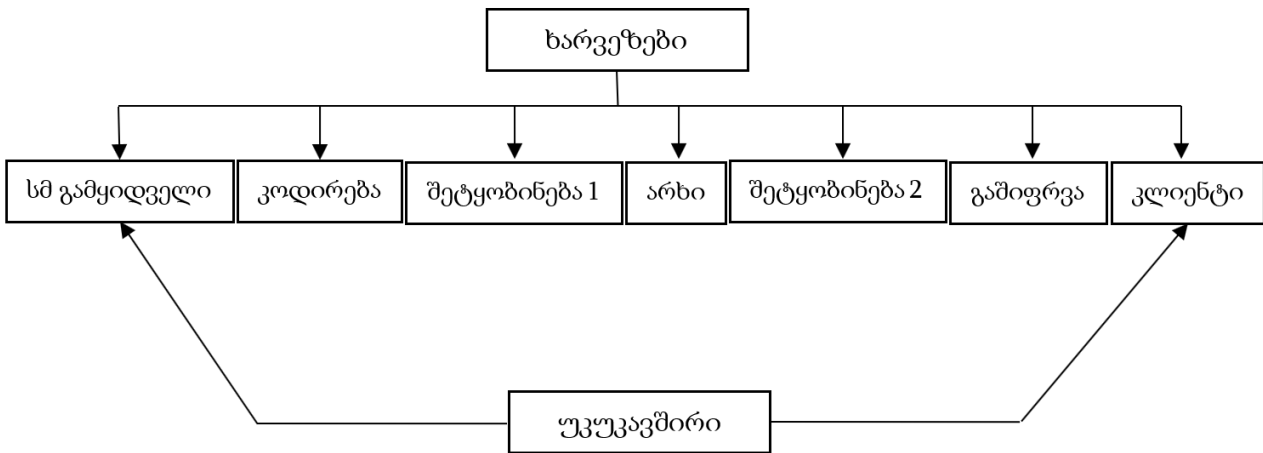

ნახ. 1. საგანმანათლებლო მომსახურების პირადი გაყიდვა, როგორც მარკეტინგული კომუნიკაციების ელემენტი

უნდა გვახსოვდეს, რომ საგანმანათლებლო მომსახურებების პირადი გაყიდვები საკმაოდ შეზღუდულია გამოსაყენებლად. სასწავლო დაწესებულებების მხრიდან პირადი გაყიდვების ორგანიზაცია და სტიმულირება იშვიათია და იმყოფება ჩანასახის სტადიაში. იგი უმეტესწილად რეალიზდება როგორც სასწავლო დაწესებულების საპროფორიენტაციო მუშაობა.

5. **გასაღების სტიმულირება** - მოკლევადიანი მამოტივირებელი ღონისძიებებია მომსახურებათა შეძენის ან გაყიდვის წასახალისებლად. სტიმულირება გავლენას ახდენს მომხმარებლის ქცევაზე და პოტენციური მყიდველიდან რეალურ მყიდველად აქცევს მას.

საგანმანათლებლო მომსახურებათა გასაღების სტიმულირებას მრავალი მიზანი შეიძლება გააჩნდეს. არჩევანი დამოკიდებულია იმაზე, თუ ვის სტიმულირებას ისახავს მიზნად იგი (ანუ მიზნობრივი აუდიტორია - საგანმანათლებლო მომსახურებების მომხმარებელი, საგანმანათლებლო მომსახურებების მწარმოებელი, საგანმანათლებლო

მომსახურებები - ტურიზმი, უცხოური ენების კურსები და ა.შ.).

6. **ბრენდინგი** წარმოადგენს დამრეკლამებლის, მარეალიზებელი ორგანიზაციისა და სარეკლამო სააგენტოს ერთობლივ შემოქმედებით ნამუშევარს მომხმარებლის ცნობიერებაში პერსონალიზებული ბრენდ-იმიჯის-სერიოზული მარკეტინგული კვლევების საფუძველზე მომსახურების გარკვეული სასაქონლო ნიშნით მარკირებული სახის - შექმნისა და ფართომასშტაბიანი დანერგვის მიმართულებით. ბრენდინგი განათლებაში გულისხმობს სასწავლო დაწესებულების სახელისთვის მუშაობას.

სასწავლო დაწესებულების ბრენდი ფართო ცნებაა, რომელშიც შედის მომსახურება ყველა მახასიათებლებით; მოსარგებლის მიერ აღქმული თუ საგანმანათლებლო მომსახურების, სასწავლო დაწესებულებითვის მიწერილი მახასიათებლების, მოლოდინების, ასოციაციების ნაკრები, ასევე ბრენდის ავტორის მიერ მომხმარებლისთვის დაპირებული რაიმე სახის უპირატესობები, - ანუ ის, რა მნიშვნელობასაც დებენ მასში თავად შემქმნელები.

მაგალითად, ძირითადი უნიკალური თვისებები, რომელიც დამახასიათებელია ისეთი ცნობილი სასწავლო დაწესებულებისთვის, როგორცაა საქართველო ტექნიკური უნივერსიტეტი: მომზადების მიმართულებათა უნიკალურობა, განვითარებული საერთაშორისო კონტაქტები, ცნობილი პერსონალები (მრავალი ისტორიული პიროვნება გახლავთ მისი კურსდამთავრებული), პროგრამების ფართო სპექტრი უმაღლესი განათლების ფარგლებს გარეთ, კარგად განვითარებული საზოგადოებრივი ურთიერთობები, დემოკრატიულობა.

განათლების თანამედროვე კონკურენტულ პირობებში ყოველი სასწავლო დაწესებულებისთვის აუცილებელია საკუთარი ბრენდის შექმნა, რომელიც გამოარჩევს სასწავლო დაწესებულებას კონკურენტებს შორის და ხელს შეუწყობს მის პოზიციონირებას მომხმარებელთა მოლოდინების შესაბამისად.

მომხმარებელთა მიერ ბრენდის შესახებ ინფორმაციის აღქმის გზების ზუსტი განმარტებისთვის შეიძლება გამოყენებულ იქნას სპეციალური ინსტრუმენტი - „ბრენდის ბორბალი“.

„ბრენდის ბორბალი“ - ეს არის ბრენდის მიმართ მომხმარებელთა შეგრძნებების წარმოდგენის საშუალება. მისი მეშვეობით შესაძლებელია ამ შეგრძნებების ზუსტი აღწერა, მისი საფუძვლების გარკვევა და ბრენდის შემდგომი განვითარების მიზნებისთვის გამოყენება.

მომხმარებელთა მიერ სასწავლო დაწესებულების ბრენდის შეგრძნება და აღქმა ხორციელდება ბრენდის შემდეგი მდგენელების საფუძველზე:

1) ატრიბუტების - ძირითადი საგანმანათლებლო პროგრამები, დამატებითი განათლების პროგრამები, ასპირანტურა, სამეცნიერო-კვლევითი საქმიანობა და სხვ.;

2) სარგებლის - სასწავლო დაწესებულების ინტელექტუალური პოტენციალის, ახალგაზრდა სპეციალისტებისა და თანამშრომლების მოზიდვა სამეცნიერო-კვლევით პროექტებში მონაწილეობის მისაღებად, უმაღლესი კვალიფიკაციის კადრების მომზადება და ა.შ.;

3) ფასეულობების - უმაღლესი სამეცნიერო პოტენციალი, ფუნდამენტური მეცნიერული კვლევები, კადრების მომზადების ტრადიციები, პარტნიორებთან ურთიერთდამოკიდებულებების

საიმედოობა და სხვ.;

4) პიროვნების - თანამედროვე სპეციალისტი, რომელსაც გააჩნია სათანადო კომპეტენციები ტექნიკისა და ტექნოლოგიების, მართვისა და ინოვაციური საქმიანობის თანამედროვე მეთოდების სფეროში.

5) არსის - სასწავლო დაწესებულების მისია და ხედვა.

7. პროდაქტ პლეისმენტი (Product placement – PP) – ეს არის გარკვეული სავაჭრო ნიშნის ან თავად საქონლის (მომსახურებების) განთავსება კინოფილმში, სატელევიზიო ფილმში ან პროგრამაში, ფართო აუდიტორიისთვის განკუთვნილ ინფორმაციის ნებისმიერ მატარებელზე.

product placement-ის უპირატესობებია:

- სავაჭრო ნიშნის დემონსტრაცია ან მომსახურების მოხმარება „ჩაშენებულია“ ფილმის ან წიგნის სიუჟეტში და წარმოადგენს მის განუყოფელ ნაწილს. ამგვარად არსებითად მცირდება მარკეტინგის (მკითხველის) უნდობლობა რეკლამის მიმართ;

- სასაქონლო მარკის ან მომსახურების პრომოუშენის ალტერნატიული საშუალება, როდესაც პროდომოუშენის ტრადიციულ არხებს იყენებენ მნიშვნელოვანი ფინანსური რესურსების მქონე კონკურენტები.

განათლების სფეროში Product placement სასწავლო დაწესებულების მარკეტინგული კომუნიკაციების ყველაზე ქმედითი ინსტრუმენტია.

განათლებაში product placement-ის გამოყენების ყველაზე გავრცელებული საშუალებებია:

- საგანმანათლებლო მომსახურების ვიზუალური დემონსტრაცია (ფილმის გმირი სწავლობს იურიდიულ ფაკულტეტზე);

- საგანმანათლებლო მომსახურების დემონსტრაცია მოქმედებაში - „კინესთეტიკური“ ხერხი (ფილმის გმირი ზის ლექციაზე);

- სავაჭრო მარკის მოხსენიება ფილმის გმირების დიალოგში - აუდიალური (ვერბალური) ხერხი (გმირი ყვება უნივერსიტეტში სწავლის შესახებ);

- საგანმანათლებლო მომსახურების დასახელების გამოყენება წიგნებსა თუ მოთხრობებში („და ვინჩის კოდის“ გმირი ჰარვარდის უნივერსიტეტის პროფესორია).

8. სპონსორინგი - წარმოადგენს მოვლენის (ან დასასპონსორებელი სხვა ობიექტის) შერჩევას ან ორგანიზებას, მოვლენის წარმართვას და მასზე

კონტროლს, PR-ისა და სარეკლამო კამპანიის ჩატარებას და/ან კონტროლს, პროექტის გარანტირებულ განხორციელებას და სპონსორის ინტერესების გათვალისწინებას.

სპონსორინგი როგორც საქმიანობა საკუთარი რეკლამისა და PR-ის მიზნით სპეციალურ ღონისძიებებში საშუალებების ინვესტირებისთვის და ფანდრეიზინგი როგორც საქმიანობა მათ მოსაზიდად, არსებითად, წარმოადგენენ ერთი მედლის ორ მხარეს. საგანმანათლებლო დაწესებულებები ჩვეულებრივ მოიზიდავენ სპონსორებს, ანუ ეწევიან ფანდრეიზინგს.

სპონსორინგის ერთ-ერთ მხარეს წარმოადგენს მეურვეობა. მეურვე არის ადამიანი, რომელიც მუდმივად ზრუნავს ისეთ საქმეზე, რაც გავლენას ახდენს სოციალური პრობლემების გადაჭრაზე და გახლავთ სახელმწიფო ან არასახელმწიფო ორგანიზაციის სამეურვეო საბჭოს წევრი.

დასკვნა

განათლების სფეროში ინტეგრირებული მარკეტინგული კომუნიკაციების განსახორციელებლად კომუნიკატორის მიერ განსახორციელებელი მოქმედებებია:

- საკუთარი მიზნობრივი აუდიტორიის თვისებრივი და რაოდენობრივი განსაზღვრა; აღნიშნული ქმედება გულისხმობს საკუთარი პოტენციური მომხმარებლის (მისი პორტრეტის) მკაფიო წარმოდგენას, არჩეული სეგმენტების ტევადობის განსაზღვრას;

- კომუნიკაციის ეფექტურობის რაოდენობრივი შეფასების კრიტერიუმების შემუშავება;

- მიმართვის ფორმის, მისი შინაარსისა და ძირითადი არგუმენტების არჩევა;

- სასწავლო დაწესებულების შესახებ მარკეტინგული ინფორმაციის გავრცელების საშუალებების არჩევა;

- შეტყობინებების გავრცელების შემდეგ შემოსული ინფორმაციის შეგროვება და ანალიზი.

კომუნიკაციების განხორციელება განათლების სფეროში უნდა ითვალისწინებდეს განათლების იმ სუბიექტების თავისებურებებს, რომლებმაც უნდა მიიღონ გადაწყვეტილება ბაზრის არჩევის შესახებ. ესენი არიან საგანმანათლებლო პროცესის პოტენციური მონაწილეები, თავად საგანმანათლებლო დაწესებულებები და ორგანიზაციები - განათლების სპონსორები.

გამოყენებული ლიტერატურა:

1. Панкрухин А. П. Маркетинг образовательных услуг // <http://www.marketologi.ru>.
2. Абабков Ю.Н., Абабкова М.Ю. Маркетинг в социальной сфере: учебн. пособие. СПб.: Изд-во СПбГАСЭ, 2005:296
3. Багиев Г.Л., Тарасевич В.М., Анн Х. Маркетинг: учеб. М.: Экономика, 1999: 491
4. Азарьева В.В. Разработка бренда высшего учебного заведения как элемент построения системы менеджмента качества. URL: <http://www.umj.ru/index.php/pub/inside/430>.
5. Спонсоринг и фандрайзинг, или как найти деньги на мероприятие. URL: http://www.goldenheart.ru/art_10.shtml.
6. Типы и виды Product Placement. URL: <http://stud.ibi.spb.ru/144/kraseli/html/types.html>
7. Спонсоринг и фандрайзинг, или как найти деньги на мероприятие. URL:
8. http://www.goldenheart.ru/art_10.shtml.

Communicative features of personal sales in the management of educational institutions

*Tamar Rostiashvili, Associate Professor
Geortian Technical University*

*Asmat Pipia, Doctor of Business Administration
Geortian Technical University*

*Nino Podiashvili, student
Geortian Technical University*

Summary

The marketing communication of the educational institution includes the complex impact of educational institutions on the market of educational services and products for stable educational activities, creating favorable conditions for the environment of the educational market. Communicative features of personal sales are discussed in the paper. Objectives of stimulating users of educational services are given.

Personal selling is the oral presentation of educational services to one or more potential buyers for the purpose of further selling a product. Communication with friends, co-workers, colleagues, family members in the form of personal contacts is of special importance in education. Special attention is focused on branding, which in education means working for the name of the educational institution

Actions to be taken by the communicator to implement integrated marketing communications in the field of education are:

- Characteristic and quantitative determination of own target audience; This action implies a clear presentation of one's own potential customer (his portrait), determining the capacity of the selected segments;
- introduction of quantitative evaluation criteria of communication efficiency;
- choosing the appeal form, its content and main arguments;
- Choosing the means of distribution of marketing-oriented information about the educational institution;
- Collection and analysis of incoming information after the distribution of messages.

The implementation of communications in the field of education should take into account the characteristics of the subjects of education, who have to make a decision about choosing a market. These are the potential participants of the educational process, the educational institutions and organizations themselves - the sponsors of education.

Keywords: educational services, marketing communication, brand, branding, key stimulation, product placement, trademark, trademark, sponsorship, marketing information..

PRINCIPLES OF INCLUSIVE EDUCATION IN GENERAL EDUCATIONAL INSTITUTIONS

*Assistant Professor Tinatin Tcharkhalashvili
Georgian Technical University*

Abstract

Inclusive education is a process within which the education system provides quality education for everyone, in general educational institutions, together with their peers, regardless of the physical, cognitive, social, emotional or other characteristics of the learners.

The idea of inclusive education also implies the teaching of persons with special educational needs (hereinafter referred to as special educational needs) and persons with disabilities (hereinafter referred to as PWD) with individual curricula. An individual curriculum is a tool through which, if necessary, the learning process for a student with special educational needs is managed within the framework of a specific module or course.

Inclusive education recognizes diversity in the learning process of students. The educational institution has a great role in the process of introducing inclusive education, in this process the main tasks of the general educational institution are, first of all, to create an environment conducive to inclusive education in the school. Equip and organize a resource room with the necessary visibility and technical means, as well as appoint an inclusive education coordinator.

Accordingly, this work focuses on the principle of inclusive education in general educational institutions and the inclusion of students with special educational needs in the school learning process. The paper consists of an introduction, main part and conclusion and a list of used literature.

Key words: Inclusive education, School, Student, Special teacher.

Introduction

The term special educational need refers to learning difficulties or limited opportunities that a student faces in the learning process, and which it is difficult for him to overcome without special help. The establishment of the term became necessary after specialists recognized that children with limited abilities did not only have trouble in the learning process. Therefore, the determination of whether or not a child has special educational needs should depend not on his medical diagnosis or disability status, but on learning difficulties.

A student with special educational needs has difficulties and needs help in the following areas:

1. Reading, writing, report
2. Information processing
3. Expressing one's own opinion, opinion, listening to other people's opinion
4. Completing homework and class assignments
5. Conduct
6. Relationship with peers and teachers
7. Orderliness
8. Different types of sensory and physical deficits that affect the learning process
9. Need for long-term treatment/hospitalization
10. Representation of national minorities
11. Social vulnerability
12. Risk of being excluded from the educational process due to learning difficulties.

Inclusive education involves the inclusion of students with special educational needs in the educational process together with their peers. The goal of inclusive education is to give all children an equal opportunity to study with their peers and receive quality education. This is similar to the basic right of children's rights convention, that education is the fundamental right of every child.

Changes in the field of education of children with special educational needs began in 1994 by the non-governmental sector. Since 2004, the education of children with special educational needs has become a priority of the state. One of the important challenges is the study of issues related to persons with disabilities. For Georgia, as a democratic state, it is very important to study the mentioned problems, which will allow us to get deeper into its essence and discover the beginnings that led to the emergence of this or that stereotype and negative attitude, and to facilitate their introduction and resolution, which was formed over centuries and this It was promoted by the society itself. In this direction, the state implemented a number of measures, including:

1. Allocation of additional funds for public schools;
2. There are resource rooms for the students of the SSC;
3. About 1,300 special teachers are employed in public schools to support inclusive education;
4. Georgian sign language is developing;
5. Blind students are provided with Braille textbooks, educational resources and appropriate equipment;

6. A methodological guide was created for teachers;

7. Inclusive education was introduced at the level of professional education; Students using wheelchairs are provided with adapted transport.

The goal of inclusive education is to strengthen and develop the abilities of a student with special educational needs, improve the student's academic and social skills, prepare the student for an independent life, and actively contribute to the formation of the student as a full-fledged member of society. According to the international model of inclusive education, a student with special educational needs is a full member of the school and class. He should fully participate in school and classroom activities. Educating a student with different educational abilities and needs, of course, requires the use of different teaching approaches, strategies and methods. Therefore, a school is considered successful if it is able to provide appropriate education to all students without discrimination. It is in the conditions of planned inclusive education that all students are given the opportunity to fully realize their potential.

Main part

Limited opportunities

Disability is a temporary or chronic limitation of ability in the physical or mental sphere caused by an injury/disorder, which has a significant impact on various areas of a person's life. Accordingly, persons with disabilities are those who will have significant difficulties in carrying out age-appropriate activities and require significant assistance in this process. This category includes children with mental, speech development, emotional disorders, visual impairment/impairment, orthopaedic injuries, autism, brain injury and other health related problems. A person with disabilities is a person who, due to illness, physical or mental injury, has impaired the vital functions of the body due to more or less impairment of health, as a result of which it is difficult to establish oneself in society and complete or partial loss of professional ability. People with disabilities are people with mental, physical, intellectual disorders. Such people often face problems in participating fully and effectively in public life, which is why they are not on an equal footing with other members of society.

Person with special educational needs (SEP)

A person who needs help in the learning process compared to his peers, when the student faces difficulties and needs help, modification of the national educational plan, or individual preparation of the curriculum and adaptation to the curriculum. Persons with disabilities

can be pupils and students who have: - physical disabilities; - impairment of sensory development, such as hearing and vision; - Violation of intellectual development; - behavioural and emotional disorder; - Disturbance of speech development.

Types of inclusive education

Inclusive education combines different means of education and learning of students with special needs, such as: full inclusion, partial inclusion and integrated learning.

Full inclusion means the full inclusion of a student with special educational needs in the learning process, attendance at all lessons and a curriculum appropriate to his abilities and needs for each of these lessons.

Partial inclusion means that a special education student attends elective classes. That is, based on the student's ability and needs, an individual lesson schedule is created for him, and he attends only those lessons that are included in his schedule.

Integrated education means that students with special educational needs are united in one class and study with their special program. The curriculum is created taking into account the individual needs of the students and the school's curriculum. Integrated education is often a precursor to full inclusion and is therefore a valuable form of education.

Teaching in all schools is based on the national curriculum. For students involved in inclusive education, an individual curriculum is drawn up taking into account individual needs and based on the national curriculum. The plan provides for what result the student with special needs should achieve at the end of the year, what assessment and teaching methods should be used by the teacher. It should also take into account all the additional activities necessary to achieve the goals set out in the plan. An individual's curriculum may be developed in accordance with the needs of the learner in all subjects or in any specific subject.

Special teacher

An important role in inclusive education is played by a special pedagogue, whose duties include assisting participants during the assessment of students' academic ability, advising the teacher on teaching strategies, curriculum modification, and teaching materials. He additionally works with students involved in inclusive education, conducts additional classes to achieve the goal. Helps and supports the teacher during the lesson in the classroom. Regular consultation with parents of students with special needs is included in his duty.

When talking about inclusive education, the role

and function of the resource room in the education of students with special educational needs should be especially mentioned. A resource room is a specially designed room in the school, which is filled with all visible and technical means to support the education of the student. Adapted furniture, colorful visible learning material, audio-video material.

The resource room may be staffed by a psychologist, a special pedagogue, and all those teachers who participate in inclusive education with students with special educational needs. Here students have the opportunity to rest if necessary, to study individually or in groups. The frequency and duration of a student's stay in the resource room is determined by his individual study plan.

Conclusion

Today, all schools must be ready to accept any child, and the fact that no one has officially granted the school the status of inclusiveness cannot be considered as an argument to be justified. However, this is not the only problem. There are cases when the school creates all the conditions for the reception of children with disabilities, but it becomes difficult to reach the school in the city, due to the absence of the same ramps, due to the wrong attitude of the parents, because of the land of labels for people with disabilities from the society.

In order to achieve the success of inclusive education

in school, several necessary conditions must be met, such as: creation of a friendly environment for learning and students, sympathetic attitude towards individual differences and educational needs of students, provision of the same, equal conditions for learning and education for all students, and participation in school activities.

As for the individual curriculum, which we have mentioned above, it is a curriculum developed based on the national curriculum for students with special needs, which is a part of the school curriculum. It should take into account as much as possible all the educational needs of the student of SEN and the ways to meet them, the interests and individual abilities of the student, as well as all the additional activities that are necessary to achieve the goals provided by the plan. An individual study plan is created no later than one week before the beginning of the school year or within one month after the student's special educational needs are identified.

Based on these and other facts, it can be safely said that raising public awareness is more of a problem. Ideally, community members are aware of the problem, acknowledge its existence, and are willing to work to solve it. In such a society, inclusive education will be more efficient and effective. As a rule, we should start taking care of raising public awareness from school. Inclusive education in Georgia has been counting steps towards success in this direction since 2006.

Used literature

1. Bagrationi M. Gagoshidze T. Chincharauli T. Filauri st. - Principles of inclusive education. Tb., 2008.
2. UN Convention on the Rights of Persons with Disabilities, Article 7, Paragraph 2.
3. Iashvili N. - Inclusive education, a chance to integrate children with disabilities into society. Tb., 2013.
4. Kvathadze Zh. - Inclusive education and special teacher. Tb., 2011.
5. Pachkoria T. Mazmishvili S. Kbiltsetshvili T. Iashvili st. Chelidze M. - Inclusive education - student, family and school.
6. Dakar Framework of Action (2000). Education for All. Meeting our Collective commitments. Dakar, Senegal, 26-28 April.
7. Bender, W. (1992). Learning Disabilities: Characteristics, identification 4. and teaching strategies. Boston: Allyn and Bacon.
8. Hehir, T. (2006). New Directions in Special Education. Harvard Education Press.
9. IDEA'97 (1997). Individuals with Disabilities Education Act.
10. www.dpa.org.sg/definition_disability.htm.

ინკლუზიური განათლების პრინციპები ზოგადსაგანმანათლებლო დაწესებულებებში

თინათინ ჭარხალაშვილი, ასისტენტ-პროფესორი
საქართველოს ტექნიკური უნივერსიტეტი

რეზიუმე

ინკლუზიური განათლება არის პროცესი რომლის ფარგლებშიც განათლების სისტემა უზრუნველყოფს ხარისხიან განათლებას ყველასთვის, ზოგადსაგანმანათლებლო დაწესებულებებში თანატოლებთან ერთად, იმის იუხედავად, თუ რა ფიზიკური, შემეცნებითი, სოციალური, ემოციური თუ სხვა მახასიათებლები გააჩნიათ შემსწავლელებს.

ინკლუზიური განათლების იდეა ასევე გულისხმობს სპეციალური საგანმანათლებლო საჭიროებისა (შემდგომში სსსმ) და შეზღუდული შესაძლებლობის მქონე (შემდგომში შშმ) პირების ინდივიდუალური სასწავლო გეგმებით სწავლებას. ინდივიდუალური სასწავლო გეგმა ინსტრუმენტია, რომლის მეშვეობითაც და საჭიროების შემთხვევაში, სპეციალური საგანმანათლებლო საჭიროების მქონე მოსწავლისათვის სწავლის პროცესი მასზე მორგებულად იმართება კონკრეტული მოდულისა თუ სასწავლო კურსის ფარგლებში.

ინკლუზიური განათლება აღიარებს მრავალფეროვნებას მოსწავლეების სწავლების პროცესში. საგანმანათლებლო დაწესებულებას დიდი როლი აკისრია ინკლუზიური განათლების დანერგვის პროცესში, ამ პროცესში ზოგადსაგანმანათლებლო დაწესებულების ძირითადი ამოცანებია, უპირველეს ყოვლისა შექმნას სკოლაში ინკლუზიური განათლების ხელშემწყობი გარემო. აღჭურვოს და მოაწყოს რესურს ოთახი აუცილებელი თვალსაჩინოებით და ტექნიკური საშუალებით, ასევე დანიშნოს ინკლუზიური განათლების კორდინატორი.

შესაბამისად, წინამდებარე ნაშრომი, ყურადღებას ამახვილებს ინკლუზიური განათლების პრინციპებზე ზოგადსაგანმანათლებლო დაწესებულებებში და სპეციალური საგანმანათლებლო საჭიროების მქონე მოსწავლეების ჩართვაზე სასკოლო სასწავლო პროცესში. ნაშრომი შედგება შესავლის, ძირითადი ნაწილის და დასკვნისგან და გამოყენებული ლიტერატურის ჩამონათვალისაგან.

აღზრდა, როგორც ემოციური განვითარების განმსაზღვრელი სოციალური ფაქტორი

თინათინ ჭარხალაშვილი, ასისტენტ-პროფესორი
საქართველოს ტექნიკური უნივერსიტეტი

რეზიუმე

ფსიქოლოგები თანხმდებიან, რომ ოჯახი ის ძირითადი სოციალური გარემოა სადაც მოზარდის როგორც ემოციური, ასევე პიროვნული განვითარების და ჩამოყალიბების პროცესი მიმდინარეობს, რაც მშობლის მხრიდან გამოვლენილ ალზრდის სტილზე დიდად არის დამოკიდებული.

მშობლის მხრიდან ნებით თუ უნებლიეთ დაშვებული ალზრდის დეფექტები, წყენა, უსამართლობა, სისასტიკე, მშობელთა შორის განხეთქილებები და ეგოიზმი, ეს ყველაფერი - ბავშვის ხასიათის დეფორმაციას, ემოციურ და ქცევით პრობლემებს, გაღიზიანებულობის ზრდას იწვევს მთელი შემდგომი ცხოვრების მანძილზე. ადამიანი ღრმა ბავშვობიდან და მოზარდობის პერიოდიდან მომხდარ მოვლენათა შთაბეჭდილებების ქვეშ რჩება. შესაბამისად, ოჯახური პრობლემები მხოლოდ ცოლ-ქმრის პირადი საქმე არ არის, არამედ, პირველ რიგში, შვილის პიროვნული და ემოციური განვითარების მნიშვნელოვანი განმსაზღვრელი ფაქტორებია, რადგან შვილისა და მშობლის ურთიერთობების ემოციური მხარე მნიშვნელოვნად განსაზღვრავს, მოზარდის ფსიქიკური განვითარების კეთილდღეობას და მშობელთა აღზრდელობითი პოტენციალის, როგორც სოციალური ინსტიტუტის რეალიზებას მნიშვნელოვანია, მშობლის მხრიდან არ იყოს გამოხატული სწრაფვა "იდეალური შვილისადმი", მშობლები არ უნდა იყვნენ ზემომთხოვნი შვილების მიმართ და არ უნდა იჩენდნენ ემოციურ გულგრილობას ბავშვისადმი. მშობლების მხრიდან ალზრდის ასეთი ტიპი არასასიკეთოდ არის მიჩნეული, რადგან ბავშვი მუდამ მოლოდინის და შფოთვის რეჟიმშია, რათა მისი საქციელი არ იქნას უარყოფითად შეფასებული და მშობლის მიერ გარიყული.

აღნიშნული სტატია სწორედ ალზრდის სხვადასხვა სტილს /მეთოდს, როგორც ერთ-ერთი უმნიშვნელოვანეს სოციალური ფაქტორს ეხება, რადგან ფსიქოლოგიურ ლიტერატურაში მოცემულ მოსაზრების თანახმად, აზრდის სტილს დიდი გავლენა აქვს მოზარდის ემოციურ განვითარებაზე.

საკვანძო სიტყვები: სოციალური გარემო, ემოციური განვითარება, მოზარდი, ალზრდის სტილი.

შესავალი

ჰარმონიული და ჯანსაღი ოჯახური გარემო, სიცოცხლისუნარიანობის ჩამოყალიბების საუკეთესო სტიმულია. თუმცა უნდა გავითვალისწინოთ ისიც, რომ ეს ფაქტორი მოზარდის პიროვნული თავისებურებებისაგან დამოუკიდებლად არ არსებობს. გაწონასწორებული და მშვიდი, სოციალურად თანამგრძობი მოზარდები, ბევრად უფრო ადვილად აღსაზრდელები არიან, რომლებსაც ცვლილებებთან გამკლავება მარტივად შეუძლიათ. მშობლებთან და სხვა ადამიანებთან სასიამოვნო და დადებითი ურთიერთობებით ტკბებიან. თუმცა არსებობს, დიდი ალბათობა იმისა, რომ მიღებული სითბოსა და სიყვარულის ზეგავლენით, ზოგიერთ ბავშვს უფრო დადებითი ხასიათი განუვითარდეს (Conger & Conger, 2002). რაც ეხმარება მას საკუთარი და სხვისი ემოციების გაგებასა და აღქმაში.

ფსიქოლოგიის დოქტორი **ლორა ბერკი** მის სახელმძღვანელოში აღნიშნავს, რომ ყველა მშობელი გრძნობს, რომ შვილების ალზრდის შესახებ გონივრული რჩევა სჭირდება. შესაბამისად, მნიშვნელოვანია მშობლებისა და შვილების ურთიერთობა და სოციალური გარემო სადაც მოზარდის ალზრდის პროცესი მიმდინარეობს, და ის თუ როგორ უწყობს ხელს ოჯახური გარემო და ალზრდის სტილი მოზარდს იმაში, რომ მან შეძლოს კონსტრუქციული ურთიერთობის დამყარება სხვა ადამიანებთან და ასევე საკუთარი და სხვისი ემოციების გაგება და მართვა.

ასაობრივი ფსიქოლოგიის საკითხებს სიღრმისეულად განიხილავს ქართველი ფსიქოლოგი, პროფესორი **ირალი იმედაძე**, რომელიც აღნიშნავს, რომ ასაკობრივი პერიოდებისა თუ სტადიების ცნებასთან მჭიდროდ არის დაკავშირებული ადამიანის განვითარების კრიტიკული პერიოდების არსებობის იდეა. სხვაგვარად რომ ვთქვათ, ეს ერთგვარი გარდატეხის პერიოდებია (გარდამავალი ეტაპები), როდესაც ცვლილებები გარდაუვალია, რათა განვითარების პროცესი ნორმალურად

გაგრძელდეს. გარდამავალ ეტაპებში მოიაზრება ასაკობრივი კრიზისი ხანა. ყველაზე ცნობილი ასაკობრივი კრიზისი კისწორედ მოზარდობის ასაკში ხდება. ამ ეტაპზე, მართლაც ხდება თვისებრივი ხასიათის მკვრივი განვითარების უკლებლივ ყველა სფეროში: მათ შორის სერიოზული ორგანიზმული ცვლილებები (ზრდა, გარეგნობის ცვლილება, სქესობრივი მომწიფება), აქედან გამომდინარე განცდები, ემოციური არასტაბილურობა, ახალი ინტერესები, ღირებულებები, პიროვნების ფორმირება, გაორებული მდგომარეობის გადალახვისკენ ძლიერი სწრაფვა. ეს ყველაფერი ქმნის მოზარდობის კრიზისის სიმპტომებს, როგორცაა: ნეგატივიზმი, არასრულფასოვნების განცდა, მძაფრი მგრძნობიარობა კრიტიკისადმი, თანატოლთა გაერთიანება შეკრულ ჯგუფებად, უფროსებთან უაზრო დაპირისპირება და სხვა. მოზარდობის პერიოდში, ინდივიდი შორდება ოჯახს და თავს თანატოლთა საზოგადოებაში იმკვიდრებს. შესაბამისად, მოზარდი მეტად სოციალური ხდება. ეს გარდაუვალი და ბუნებრივი კრიზისებია, რაც გათვალისწინებული უნდა იყოს აღმზრდელების მხრიდან რათა შემდგომ მათ გაგებით მოეკიდონ მოზარდის ბუნებრივ ჭირვეულობას. მოზარდის მკაცრი დასჯა და შეზღუდვა, ისევე როგორც მეტისმეტად გათამამება გამოუსწორებელ ზიანს აყენებს მოზარდის პიროვნულ განვითარებას.

ძირითადი ნაწილი

ზემოთ ხსენებული ფსიქოლოგები აღზრდის რამდენიმე მნიშვნელოვან სტილს გამოყოფენ, მათ შორის: **აღზრდის ავტორიტეტული სტილი** მიიჩნევა, ბავშვის აღზრდის ყველაზე წარმატებულ მეთოდად. რომელიც, გულისხმობს მშობლის მხრიდან მიმღებლობას, ასევე ჩართულობასა და ადაპტაციური კონტროლის ტექნიკას, რაც უზრუნველყოფს შვილის ავტონომიურობას. მშობლები, რომლებიც აღზრდის ავტორიტეტულ სტილს იყენებენ არიან მგრძნობიარე და ყურადღებიანი. ისინი მტკიცე, სამართლიან და აზრიან კონტროლს ახორციელებენ საკუთარი შვილის ქცევაზე. ავტორიტეტული მშობლები ბავშვს გადაწყვეტილებების დამოუკიდებლად მიღების შესაძლებლობას აძლევენ. მნიშვნელობას ანიჭებენ კომუნიკაციას და მაშინაც კი როდესაც არ ეთანხმებიან ბავშვს ხელს უწყობენ განცდებისა და

ფიქრების გამოხატვაში.

ავტორიტარული აღზრდის სტილის მომხრე მშობლები გამოირჩევიან მიმღებლობისა და ჩართულობის დაბალი მაჩვენებლით, ბავშვის ავტონომიას ნაკლებად უზრუნველყოფენ, ხშირად ამცირებენ, თრგუნავენ და დასცინიან ბავშვს. იმისათვის, რომ კონტროლი შეინარჩუნონ, ისინი ყვირიან, აკრიტიკებენ, მბრძანებლობენ და იმუქრებიან. აღზრდის ამ სტილის მიმდევარი მშობლების შვილები დათრგუნულები და უბედურები არიან, დაბალი თვითშეფასებით ხასიათდებიან, არ გააჩნიათ თვითრწმენა, გრძნობენ უიმედობას. ხოლო როდესაც მიზანს ვერ აღწევენ მშობლის დარად იძულების ფორმას მიმართავენ. ბრახის და დაუმორჩილებლობის მაღალ დონეს ბიჭები გოგონებთან შედარებით მეტად ავლენენ.

რაც შეეხება ბავშვის აღზრდის რბილ იმავე **დამთმობ სტილს**, იგი შეიძლება ითქვას, რომ ზემოთ ჩამოთვლილ აღზრდის მეთოდებს შორის ყველაზე თბილია. ამ შემთხვევაში მშობლები შვილებს ზედმეტად ანებივრებენ და შვილების მიმართ უყურადღებობით გამოირჩევიან, რაც მათ ჩართულობას შვილის ცხოვრებაში თავისთავად გამორიცხავს. თანდათანობითი დამოუკიდებლობის ნაცვლად, დამოუკიდებლად გადაწყვეტილების ნებას რთავენ საკმაოდ ადრეულ ასაკში, როდესაც ჯერ კიდევ მზად არ არიან. ამ მიდგომით აღზრდილი მოზარდები არ გამოირჩევიან აკადემიური მოსწრებით და ხშირად ავლენენ ასოციალურ ქცევას უფროსებთანაც და თანატოლებთანაც.

რაც შეეხება, აღზრდის სტილს, რომელსაც **ჩაურევლობა** ეწოდება, გულისხმობს მშობლის მხრიდან, მიმღებლობის დაბალ დონეს და ნაკლებ ჩართულობას. ასევე მცირე სახის კონტროლს და ავტონომიის მიმართ ერთგვარ გულგრილობას. შეიძლება ითქვას, რომ ჩაურთველი მშობლები ემოციურად გაუცხოებული და დეპრესიულები არიან, ისინი იმდენად დათრგუნულები არიან უამრავი ცხოვრებისეული სტრესის გამო, შესაბამისად შვილისათვის დროს და ენერგიას ვერ ნახულობენ.

მაშინ როცა **ჩაურთველობა** უკიდურესადაა გამოხატული ვიღებთ შვილთან ურთიერთობის ერთ-ერთ ცუდ ფორმას - უგულვებელყოფას. რაც ძირითადად ახასიათებთ დეპრესიულ მშობლებს,

რომლებმაც განიცადეს სხვადასხვა სახის სტრესი: ოჯახური კონფლიქტი, სიღარიბე და სხვა. შვილისადმი ეს დამოკიდებულება ბავშვის განვითარების ყველა ასპექტს უშლის ხელს, რაც იწვევს შვილების ასოციალურობას და ქცევით პრობლემებს სხვადასხვა სოციალურ გარემოში.

აღზრდის სტილის ეს მახასიათებლები ასახულია და განმარტებულია ემოციური ინტელექტის ავტორების სამეცნიერო ნაშრომებში და სახელმძღვანელოებში და დიდწილად თანხვედრაში მოდის ერთმანეთთან.

მშობლის მხრიდან **აღზრდის ავტორიტარული სტილი** მოიაზრებს ისეთი სახის ურთიერთობისას მშობელსა და შვილს შორის, სადაც მშობელი ადგენს ქცევის წესებს და შვილის მხრიდან ითხოვს მის უპირობო შესრულებას ბრძანების, მითითებების და დირექტივების ფორმით, შესაბამისად ასეთ ურთიერთობას დირექტიული აღზრდის სტილი ეწოდება.

რაც შეეხება **აღზრდის ავტორიტეტულ სტილს**, ამ შემთხვევაში ურთიერთობისას მშობელი ადგენს წესებს, მაგრამ ამავე დროს უხსნის ბავშვს მათ არსს, მნიშვნელობას და აუცილებლობას. მშობელი მომთხოვნია, მაგრამ ამავე დროს არის მზად დათმობებისთვისაც, ის გულისხმიერი და ყურადღებიანი, იშვიათად იყენებს დასჯას.

ხოლო, **ლიბერალურ-დემოკრატიული ურთიერთობისას** მშობელი თითქმის ყველაფრის უფლებას აძლევს შვილს, ცდილობს ყველაფერი გადაწყვიტოს დემოკრატიულად, მშობელი, რომელიც აღზრდის ამ სტილს იყენებს არ არის მომთხოვნი და თითქმის არასდროს იყენებს დასჯას.

ინდიფერენტული ურთიერთობისას მშობელი ძირითადად საკუთარი პრობლემებით არის დაკავებული და შეზღუდვებს თითქმის არ აწესებს და გულგრილია ბავშვის მიმართ.

აღზრდის უწესრიგო ქაოსური სტილი - ამ შემთხვევაში მშობელს არა აქვს აღზრდის რომელიმე ჩამოყალიბებული სტილი და არ მოქმედებს თანმიმდევრულად, ურთიერთობა შემთხვევით ვითარდება და რაც მთავარია ეს დამოკიდებულია მშობლის გუნება-განწყობილებაზე. (რის გამო ერთხელ

ბავშვს სჯის, სხვა დროს იმავე საკითხზე შეიძლება გაიცინოს. ყურადღებას არ აქცევს მოზარდის აკადემიურ მდგომარეობას, შესაძლოა მოგვიანებით, უცერად მკაცრად შეამოწმოს შვილის საკლასო და საშინაო დავალების რვეულები და შეფასებები) ეს კი ურთიერთობის ყველაზე უარესი ტიპია. აქედან გამომდინარე ეს სახელმძღვანელო გვეუბნება იმას, რომ მოზარდობის პერიოდში მნიშვნელოვანია აღზრდის სტილის გათვალისწინება.

დასკვნა

დასკვნის სახით, შეიძლება ითქვას რომ მოზარდის აღზრდის პროცესში, ემოციურ განვითარებასთან დაკავშირებული თავისებურებების გათვალისწინება ერთ-ერთი ყველაზე მნიშვნელოვანი ფაქტორია. საკუთარი და სხვისი გრძნობების გაგებისა უნარი გვეხმარება გავითვალისწინოთ, როგორც საკუთარი, ასევე სხვა ადამიანების ემოციური მდგომარეობა და პოზიტიური ზემოქმედება მოვახდინოთ გარემომყოფებზე.

ზემოთ აღნიშნულ პროცესში, აღზრდის სხვადასხვა სტილის გათვალისწინება უაღრესად მნიშვნელოვანია. ის ფაქტი, რომ მშობლები ძირითადად ფინანსური კეთილდღეობისაკენ არიან მიმართულნი, თამამად შეიძლება ითქვას, რომ ნაკლებ დროს უთმობენ შვილის ემოციური და პიროვნული აღზრდის პროცესს, რაც თავის მხრივ პირდაპირ აისახება ოჯახური ურთიერთობების ხარისხზე, მშობლებისა და შვილების ურთიერთ დამოკიდებულებებზე, რაც გავლენას ახდენს მოზარდის ფსიქიკურ მდგომარეობაზე.

ზემოთ მოცემული აღზრდის სხვადასხვა სტილის გათვალისწინებით მიზანშეწონილია, აღზრდის პროცესში მშობლების მხრიდან, შვილების მიმართ უზრუნველყოფილი იქნეს უსაფრთხოება და სიყვარული და მზრუნველობა, რაც გარანტია იმისა, რომ მშობლების მხრიდან, როგორც დედის ასევე მამის, ფსიქოლოგიური მიმდებლობა დაფუძნებული იქნება უპირველეს ყოვლისა ნდობაზე. ნდობაზე დამყარებული ოჯახური ურთიერთობები პოზიტიურ გავლენას ახდენს მოზარდი ადამიანის ემოციურ მდგომარეობაზე.

გამოყენებული ლიტერატურა:

1. გოგიჩაიშვილი თ., განვითარების ფსიქოლოგია, თბ. 2005, გვ 107-110.
2. იმედაძე ი. სახელმძღვანელო ფსიქოლოგიაში, (ონტოგენეზის ზოგადი საკითხები), თბ. 2004 გვ.109-110.
3. ბერკი ლ., ბავშვის განვითარება, მე-7 გამოცემა, ილიას სახელმწიფო უნივერსიტეტის გამომცემლობა, თბ. 2010.
4. უზნაძე დ., განწყობის ფსიქოლოგიის ძირითადი დებულებები, თსუ შრომები, ტ. 19, თბილისი, 1941.
5. უზნაძე დ., აღზრდის მიზნები, გაზეთი „დროება“, 1910.
6. გაფრინდაშვილი, რ., მეტრეველი, ლ., ალტერნატიული ეთიკა და ფსიქოლოგია, „ჩემი გამომცემლობა“, თბილისი, 2021.
7. Ackerman N.(1958) W.The Psichidinamics of Famili Life N.Y Basic Books ,1958, pp.171-180.
8. Becker, G. S. (1991). A treatise on the family. Cambridge, MA: Harvard University press.
9. Berger, R., & Weiss, T. (2009). The Posttraumatic Growth model: An expansion to the family system. Traumatology. PP. 63–74.
10. Leible, T.L., and Snell, W.E. Jr., (2004) Borderline personality disorders and aspects of emotional intelligence, Personality and Individual differences.
11. H. Steiner, L. Remsing Practice parameter for the assessment and treatment of children and adolescents with oppositional –definat .disorder. J. Am.Acad. Child and Adolesc. Psychiatry 2007.
12. Cavell, T. A. (1988). The Measure of Adolescent Social Competence. Barcelona, Spain: LSU Historical Dissertations and Theses.
13. Galkins SD, Smith CL, Gill KL, Johnson MC. Maternal interactive style across contexts: Relations to emotional, behavioral, and physiological regulation during toddlerhood. Social Development.
14. Brenner EM, Salovey P. Emotion regulation during childhood: Developmental, interpersonal, and individual considerations. In: Salovey P, Sluyter DJ, editors. Emotional development and emotional intelligence: Educational implications. New York: Basic Books; 1997.
15. Eisenberg N, Fabes RA, Murphy BC. Parents’ reactions to children’s negative emotions: Relations to children’s social competence and comforting behavior. Child Development 1996.

*Tinatin Charkhalashvili, asistent-professor
Georgian Technical University*

Summary

In the process of personality formation, upbringing style is one of the important factors. It affects the development of human cognitive, social and communicative competences. It should also be noted that at the beginning of the 20th century, Kurt Lewin distinguished three different parenting styles: authoritarian, democratic and liberal. It should be noted that each of them is sharply different from each other, although empirical studies confirm that there is often a combination of parenting styles. In any case, no matter which parenting style a parent uses, parent is sure that he/she has chosen methods for raising child correctly, for their children's successful future.

Emotional development means that a person has the ability to sympathize, has the desire to be happier and more successful. Quickly finds a common language in relations with others, take into account their interests, needs and skilfully resolve conflicts. It is important not only to understand one's feelings and emotions, but also to feel and express them, and it is also important to manage them.

Accordingly, the present paper focuses on the role of parenting style as one of the most important factors of emotional development. The paper consists of an introduction, main part and conclusion and a list of used literature.

In this process, consideration of different parenting styles is extremely important. The fact that parents are mainly focused on financial well-being, it can be safely said that they devote less time to the process of emotional and personal upbringing of their child, which in turn directly affects the quality of family relations, mutual attitudes of parents and children, which affects the mental state of the adolescent.

Given the different parenting styles, it is appropriate to provide safety, love and care to children during the parenting process, which is a guarantee that the psychological acceptance of parents, both mother and father, will be based primarily on trust. Family relationships based on trust have a positive effect on the emotional state of an adolescent.

ქ უ ზ ნ ა ლ ი ს ტ ი კ ა

JOURNALIZM

პროფესორი ღაბით გოცირიძე კომუნიკოლოგიის პრობლემათა მკვლევარი

*თემურ ჯაგოდნიშვილი, პროფესორი
საქართველოს ტექნიკური უნივერსიტეტი*

რეზიუმე

ნაშრომში შესწავლილია ცნობილი ქართული მეცნიერის თბილისის ივ. ჯავახიშვილის უნივერსიტეტის პროფესორის დავით გოცირიძის მეცნიერული მოღვაწეობის ერთი კონკრეტული მიმართულება - კომუნიკოლოგია, კონკრეტულად, მასობრივი კომუნიკაციებისა და ვერბალური კომუნიკაციების სფეროში.

დ. გოცირიძე საუნივერსიტეტო საკვალიფიკაციო განათლებით რუსისტი იყო, ქართული რუსისტიკის თვალსაჩინო წარმომადგენელი. ამ სფეროში მან საკმაოდ ახალგაზრდულ ასაკში თქვა თავისი სიტყვა - იყო საერთაშორისო სამეცნიერო ასოციაციის - МАПРЯЛ-ის პრეზიდენტის წევრი, რუსეთის პედაგოგიკის მეცნიერებათა აკადემიის წევრი, არაერთი საერთაშორისო სამეცნიერო საზოგადოების წევრი, მრავალი სიმპოზიუმისა თუ კონგრესის მონაწილე. მისი ნიჭი და ენერჯია ბევრწილად გამორჩეულად აქტიურმა მეცნიერულმა ურთიერთობებმა შეიწირა, თუმცა ამის მიუხედავად, მან შეძლო კვალის დატოვება მეცნიერების ახალ მიმართულებაში - კომუნიკოლოგიაში.

კომუნიკოლოგიის მიმართულებით დ. გოცირიძემ ინტენსიური მუშაობა გაშალა საქართველოს ტექნიკურ უნივერსიტეტში, სადაც იგი კითხულობდა ლექციებს მაგისტრატურაში, სპეცემინარებს მასობრივი კომუნიკაციის მიმართულების დოქტორანტურაში, ხელმძღვანელობდა დოქტორანტების მომზადებას, ეწეოდა კვლევით მუშაობას კომუნიკოლოგიის პრობლემებზე. ამ

მიმართულებით შესრულებულ სამუშაოთაგან განსაკუთრებით აღსანიშნავია ფრანგ და ქართველ მეცნიერებთან ერთად შესრულებული ნაშრომი „მედია, კომუნიკაცია და ევროპული მშენებლობა საქართველოსთან ერთად“ (2021 წ.), კერძოდ, ამ ნაშრომის VI თავი „საქართველო გლობალურ ტრანსფორმირებად სოციო-პოლიტიკურ რეალობაში და მედიის განვითარების ვექტორი“, რომელიც პროფ. თ. ჯაგოდნიშვილთან ერთად გამოიკვლია.

საკვანძო სიტყვები: კომუნიკოლოგია, მასკომუნიკაცია, მედია, განვითარების ვექტორი.

შესავალი

პროფესორი დავით გოცირიძე ქართული განათლების სამყაროში გამორჩეული მეცნიერი და პედაგოგი ბრძანდებოდა კვლევადიებით ინტერესთა მრავალმხრივობით, მეცნიერული ხედვის კონცეპტუალობითა და პრობლემებისადმი მიდგომის სიღრმეებით.

მართალია, იგი საუნივერსიტეტო საკვალიფიკაციო განათლებით რუსისტი -ქართული რუსისტიკის თვალსაჩინო წარმომადგენელი იყო, მაგრამ თავის მეცნიერულსა თუ პედაგოგიურ მოღვაწეობაში არასოდეს შემოფარგლულა მხოლოდ რუსული ლინგვისტიკისა თუ ლიტერატურისმცოდნეობის პრობლემატიკით. თანაბრად აქტიურად მოღვაწეობდა საქართველოს მულტილინგვისტიკის, გამოყენებითი ლინგვისტიკის, ეთნოფსიქო ლინგვისტიკის, თარგმანმცოდნეობის, პუბლიცისტიკის ფუნქციური (დარგობრივი) ენისა და



სტილის, ლექსიკა-ფრაზეოლოგიის, კომუნიკოლოგიის, კერძოდ, კულტურათაშორისი კომუნიკაციების, აქსეოლოგიური კომუნიკაციების სფეროებში. თავისი გამოკვლევებით პროფ. დ. გოცირიძემ დიდი ავტორიტეტი მოიპოვა არა მხოლოდ საქართველოში, არამედ უცხოეთში. ამას მოწმობს ის მეცნიერული რეგალიები და აღიარება, რაც გამოიხატა საერთაშორისო თუ უცხოეთის არა ერთი ქვეყნის სამეცნიერო საზოგადოებისა თუ მეცნიერებათა აკადემიების წევრად თუ თავაკად არჩევაში.

დ. გოცირიძე არჩეული იყო საერთაშორისო სამეცნიერო საზოგადოების - „თანამედროვე ენათა ასოციაციების საერთაშორისო ფედერაციის - (FIPLY) წევრად და ამ ფედერაციის წევრი მეცნიერული საზოგადოების - საქართველოს მულტილინგვალური ასოციაციის პრეზიდენტად; ასევე გამოყენებითი ლინგვისტიკის მსოფლიო საზოგადოების პრეზიდენტად, საქართველოს განათლების მეცნიერებათა აკადემიის პრეზიდენტად; რუსეთის ფედერაციის განათლების მეცნიერებათა აკადემიის ნამდვილ წევრად; არა ერთი საერთაშორისო თუ ჩვენი ქვეყნის სამეცნიერო ჟურნალის რედკოლეგიების წევრად (მაგალითად, ესპანეთის ქ. გრანადას უნივერსიტეტის ჟურნალების „Cuandernos Rusistica Espanol“, „Русский язык за пубежом“, „Славистика в Грузии“, „კულტურათაშორისი კომუნიკაციები“ და „განათლება“ (საქართველო), რედაქტორობდა საერთაშორისო ჟურნალს „Hovo Loguens“.

ძირითადი ნაწილი

პროფ. დ. გოცირიძის მეცნიერული მოღვაწეობის მეტნაკლებად სრული წარმოჩენა და შეფასება დიდი და მრავალფეროვანი მასალის გათვალისწინებას და ღრმა ანალიზს საჭიროებს. აქ და ამჯერად კი მისი მეცნიერული მოღვაწეობის კონკრეტული მიმართულება - კომუნიკოლოგიის სფეროს მიმოვიხილავთ, რომელიც უპირატესად დ. გოცირიძის საქართველოს ტექნიკური უნივერსიტეტის ევროპისმცოდნეობისა და ქართული ფილოლოგიისა და მედიატექნოლოგიების აკადემიურ დეპარტამენტებთან თანამშრომლობასთან არის დაკავშირებული.

პროფ. დ. გოცირიძე ორ ათეულ წელზე მეტი ხნის განმავლობაში მოღვაწეობდა საქართველოს ტექნიკურ უნივერსიტეტში, - კითხულობდა ლექციებს, სპეცკურსებს, ხელმძღვანელობდა სადოქტორო დისერტაციების მომზადებას, ეწეოდა სამეცნიერო-კვლევით მუშაობას მოწვეული პროფესორის პოზიციაზე; თავის ვაჟთან - ზურაბ გოცირიძესთან ერთად დაამუშავა სტუ მასობრივი კომუნიკაციის სპეციალობის ინგლისურენოვანი სამაგისტრო პროგრამა, სამეცნიერო ფორუმებზე წარადგინა საქართველოს ტექნიკურ უნივერსიტეტს. ასევე აქტიურად მონაწილეობდა სტუის მასობრივი კომუნიკაციის მიმართულების სამაგისტრო და სადისერტაციო საბჭოების მუშაობაში; რედაქტორობდა ქართული ფილოლოგიისა და მედიატექნოლოგიების დეპარტამენტის პედაგოგებისა და პროფესორების მიერ გამოსაცემად მომზადებულ სამეცნიერო ნაშრომებს; აქვეყნებდა წერილებსა და სტატიებს სტუ სამეცნიერო რეცენზირებად და რეფერირებად ყოველკვარტალურ ჟურნალში „განათიადი“.

განსაკუთრებით შთამბეჭდავი იყო დავით გოცირიძის მოღვაწეობა კომუნიკოლოგიის სფეროში, რომელიც XXI საუკუნის დასაწყისში საქართველოს განათლებისა და მეცნიერების ევროატლანტიკურ სივრცეში ინტეგრირების პროცესების ნიადაგზე უაღრესად აქტუალური შეიქმნა და გაიშალა სტუ-ში, რისი დასტურიც იყო 2009 წელს საქართველოში ერთ-ერთი პირველი სახელმძღვანელოს დანიშნულების ნაშრომის გამოცემა სახელწოდებით „ვერბალური კომუნიკაციები“. წიგნი გამოსცა გამომცემლობა „ტექნიკურმა უნივერსიტეტმა“ პროფესორების

თ. და ი. ჯაგოდნიშვილების ავტორობით. პროფ. დ. გოცირიძე დიდი ენთუზიაზმით მოეკიდა ახალი სამეცნიერო მიმართულებით გაშლილ კვლევებს, შეუდგა ლექციების კითხვას კულტურათმცოდნეობის კომუნიკაციებისა და ფსიქოლინგვისტიკაში, როგორც კომუნიკაციური ლინგვისტიკის სრულიად ახალ მიმართულებაში. სტუდენტორანტებს უკითხავდა სპეცკურსებს „აქსიოლოგიურ კომუნიკაციაში“, „დისტრუქციულ სამეტყველო აქტებში“ ქართული და ბრიტანული პოლიტიკური დისკურსის მასალების საფუძველზე. ამასთან ინოვაციური კვლევების გაშლის მიზანდასახულობიდან გამომდინარე, დოქტორანტებს ამუშავებდა კომუნიკოლოგიის ისეთ აქტუალურ თემებზე, როგორებიცაა, მაგალითად, „აქსიოლოგიური კომუნიკაცია ვაჭაფშაველას შემოქმედებაში“ (დოქტ. მაია იანტელიძეს), „დისტრუქციული სამეტყველო აქტები ქართულ და ბრიტანულ პოლიტიკურ დისკურსში“ (დოქტ. სოფიკო ლაბაძეს), „სიცრუის ფაქტორი საკომუნიკაციო საქმიანობაში და მისი ტექნოლოგიები“ (დოქტ. თამარ მელიქიძეს), „მასმედიის რეკლამური ინგრედიენტები“ (დოქტ. ეკატერინე თუთისანს), „ჟურნალისტიკის ეთიკა და პოლიტიკური კულტურა“ (დოქტ. ლიანა ჭილაძეს), „ჟურნალისტიკა როგორც თანამედროვე ქართული სიტყვის მსახურების პროფესია გლობალიზაციის ეპოქაში“ (დოქტ. ხათუნა საგინაშვილს), „უცხოენოვანი ლექსიკა-ფრაზეოლოგია აჭარის პრესაში“ (დოქტ. ფატიმა კახიძე).

კომუნიკოლოგიაში ჩატარებული კვლევებიდან განსაკუთრებით აღსანიშნავია პროფ. დ. გოცირიძის მონაწილეობა ქართულ-ფრანგული პროექტის განხორციელებაში „მედია, კომუნიკაცია და ევროპული მშენებლობა საქართველოსთან ერთად“, რომელიც შესრულდა 2021 წელს საფრანგეთის სამეცნიერო კვლევების ეროვნული ცენტრის დირექტორის, CNRS კომუნიკაციის მეცნიერებათა ინსტიტუტის დამფუძნებლის დომინიკ ვოლტონის, საფრანგეთის რეიმს-შამპან-არდენის უნივერსიტეტის პროფესორის ჟიურ რუეს, პარიზის სკალის უნივერსიტეტის პროფესორის ტიერი კომის, სტუ პროფესორის თემურ ჯაგოდნიშვილის, პროფესორ დავით გოცირიძის, საქართველოს ეროვნული უნივერსიტეტის (სეუ) ასოცირებული პროფესორის ია მახარაძისა და სტუ დოქტორანტის

დიანა ჭანკოტაძის თანაავტორობით.

აღნიშნულ მონოგრაფიაში დ. გოცირიძემ თ. ჯაგოდნიშვილთან თანაავტორობით დაამუშავა VI თავი - „საქართველო გლობალურ ტრანსფორმირებად სოციო-პოლიტიკურ რეალობაში და მედიის განვითარების ვექტორი“. ეს არის ერთ-ერთი საინტერესო ნაშრომი თანამედროვე ქართულ კომუნიკოლოგიაში, კერძოდ კი მედიოლოგიაში, რომელშიც გამოკვლეულია პოსტსაბჭოთა საქართველოს პოლიტიკურ, სოციალურსა და მედიასივრცეში მიმდინარე ის პროცესები, როდესაც „პოლიტიკურ რომანტიზმს“ ჩაენაცვლა მედიასკეპტიციზმი, რაც გამოწვეული იყო მედიაზე სახელისუფლებო ორგანოებისა თუ მედიამფლობელების მეურვეობით, და რის გამოც შეიცვალა მედიის ფუნქციონირების ვექტორი კერძოდ, შესწავლილია შემდეგი პრობლემები:

- ◆ მედია და პოსტმოდერნიზმი როგორც გლობალიზაციის ეპოქის დომინანტური იდეოლოგია;
- ◆ მასკომუნიკაციის თეორიის საკვანძო ღირებულებები და მათი რეფლექსია ინფორმაციის ეპოქაში;
- ◆ იმანენტური პროცესები ქართულ მედიასივრცეში და საქართველოს ინფორმაციული პოლიტიკის ახალი პრიორიტეტები გლობალიზაციის ეპოქაში.

ვფიქრობ ეს ჩამონათვალიც ცხადყოფს თანამედროვე ქართული მედიის, კომუნიკაციის საკვანძო პრობლემების გააზრების მასშტაბებსა და კონცეფტუალური ხედვების სიღრმეებს.

ავტორების ხედვით მედიის, კომუნიკაციის მეცნიერულ ინტერესთა სფეროში მოქცევა განაპირობა მათმა როლმა ინფორმაციულ ეპოქაში. გლობალიზიმის კონცეპტუალურმა შინაარსმა და ინფორმაციული ეპოქის სულისკვეთებამ მედიის ფენომენის ახლებური გააზრება მოითხოვა. შეიცვალა მედიის ფუნქციონირების სტრუქტურა: ჟურნალისტიკის სტატუსი, შეიცვალა მედიადრესატის ფენომენი, საკომუნიკაციო კოდების სემიოტიკის ფაქტურა. აქედან გამომდინარე დღის წესრიგში დადგა ჟურნალისტიკისა და მასკომუნიკაციის საგანმანათლებლო პროგრამების შინაარსი, ძირეული ცვლილებები შევიდა სწავლა/სწავლების პოლიტიკაში. ეს შეეხო თანამედროვე მსოფლიოს განათლების სისტემას. მაგალითად,

ევროპის უნივერსიტეტების ჟურნალისტიკა/მას-კომუნიკაციის საგანმანათლებლო პროგრამებში გაჩნდა ისეთი სასწავლო კურსები, როგორებიცაა: ინტერნეტმედია, კონვერგენტული მედია, ციფრული მედიოლოგია და ა. შ. გამოკვეთა ჟურნალისტიკის დარგობრივი სფეროების სეპარატიზაციის ტენდენცია, რის შედეგადაც ჟურნალისტები, ვიწრო სპეციალიზაციის ინტერესებიდან გამომდინარე, ცალკე კვალიფიკაციას იღებენ, მაგალითად, დღეს ყურს ადარ ეხამუშება ისეთი „დარგობრივი ჟურნალისტიკის“ სპეციალობების გაგონება, როგორებიცაა სპორტული, მედია-ბიოლოგიის, სამხედრო, ეკოლოგიური, პოლიტიკური, სასპორტო, თეატრალური თუ ტექნიკური დარგის სფეროთა ჟურნალისტიკის არსებობა, რომელთა კურს-დამთავრებულები განსხვავებულ დიპლომებს იღებენ. ქართულ სინამდვილეში ასეთი იყო სტუ ჰუმანიტარულ-ტექნიკურ ფაკულტეტებზე 1993-2004 წწ. ფუნქციონირებადი საგანმანათლებლო პროგრამა - „ტექნიკური დარგის ჟურნალისტიკა“, რომელიც არსებითად საინჟინრო სფეროს დარგობრივ ჟურნალისტიკას წარმოაგენს. ეს მნიშვნელოვანი სიახლე, სამწუხაროდ, დავიწყებას მიეცა, ერთი მხრივ, ტრადიციულად მოაზროვნე განათლების „თეორეტიკოსების“ სკეპსის, მეორე მხრივ, ქართული უმაღლესი განათლების „ბოლონიის პროცესის“ სახელით ცნობილი საგანმანათლებლო პოლიტიკაზე მიზმის გამო.

იმის გამო, რომ მასმედია მიზეზ-შედეგობრივად არის დაკავშირებული პოლიტიკურ, სოციალურ, სამართლებრივ, მორალურ-ეთიკურ თუ აქსიოლოგიურ ინსტიტუციებთან, მედიის სივრცეში მიმდინარე პროცესების ანალიზი შეუძლებელია პოლიტიკურ-სოციალური სისტემის გათვალისწინების გარეშე, რადგან შეიცვალა ასევე საზოგადოების ინფორმირებულობის სისტემა: შეიცვალა მასკომუნიკაციის მონაწილეთა როლები, საკომუნიკაციო არხების ფუნქციონირების სისტემა, დამკვიდრდა ახალი ტექნოლოგიური სტანდარტები, ჩამოიშალა კომუნიკაციის იერარქიული მოდელი, გაფართოვდა კონტაქტური კულტურების ინტერაქტიური ველი, შეიცვალა საზოგადოების სტრუქტურა, ახლებულად იქნა გააზრებული დროის ფაქტორი და ოპერატიულობისა და ინფორმაციის მოძრაობის სისწრაფე; შემოიჭრა გლობალიზაცია და შესაბამისად საინფორმაციო

სფეროს პარამეტრები - მასშტაბები, რადგან გეო-პოლიტიკური კატაკლიზმების შედეგად „გლობალური სოფლის“ სტრუქტურაში ჩაირთო ახალი ქვეყნები (მათ შორის საქართველოც). ზემოაღნიშნული პროცესების შედეგად კაცობრიობა შევიდა „ინფორმაციის ეპოქაში“.

საქართველო მოექცა კომუნიკაციური სივრცის ახალ სოცო-კულტურულ სივრცეში. კომუნიკაციური ველის გაფართოებამ თვისებრივად შეცვალა საზოგადოების ინფორმაციული უზრუნველყოფის მოდელი. სწორედ ამ ვითარების გათვალისწინებით არის ნაცადი საანალიზო ერთობლივ ნაშრომში თანამედროვე მასმედიის ფუნქციონირების თეორიული საფუძვლების შესწავლა.

საანალიზო ნაშრომის პირველ ქვეთავში განალიზებულია მედიის სფეროში მიმდინარე სიახლეები, უპირველესად კი იმის რკვევა, თუ რა როლი ითამაშა პოსტმოდერნიზმმა ქართული მედიასივრცის ფორმირებაში. ამ მიზნით ჯერ მიმოხილულია პოსტმოდერნიზმის საკვანძო პრინციპები და კატეგორიები, შემდეგ გაანალიზებულია პოსტსაბჭოური დროის ინსტიტუციური ძვრები. განსაკუთრებული ყურადღება ეთმობა ინფორმაციის პროცესებში ჩაბმული გაუთვითცნობიერებული მასის პრეტენზიულობის საფუძვლების კვლევას, მასის ფაქტორს, რომლის მართვაც არც თუ იშვიათად უადრეს მნიშვნელობას იძენს.

ერთ-ერთ მტკივნეულ პრობლემად მიჩნეულია ინფორმირების დროის ფაქტორი, რის გამოც ჟურნალისტები მუდმივ ცაიტნოტში იმყოფებიან. ამ გარემოებამ კი საფუძვლიანად დააზარალა პუბლიცისტიკის ენა და სტილი, ჩვეულებრივ მოვლენად იქცა ენობრივი შტამპებისა და კლიშეების გამოყენება, ერთმანეთს გადაება სოციალური ქაოსი და ენობრივი ქაოსი, გაქრა მაღალი სტილი, სიმულვილის ენის გაბატონებამ თავისთავად განაპირობა დაბალი (სკაბრეზული) სტილის მომარჯვება, ენის ნორმატიული ანარქიის შემოჭრამ ცნობიერების ანარქიაში გადაზრდის საშიშროება შექმნა.

გაკეთებულია დასკვნა, რომ გლობალური პოლიტიკური ძვრების იდეოლოგიური უზრუნველყოფის ამოცანები გამართლებული იყო პოლიტიკური სიტუაციის დაუბალანსებლობით, პარტიული და კომერციული ინტერესების ქვეყნის ინტერესებზე მაღლა დაყენებით. ამგვარი პოსტმოდერნისტული

ქაოსი პირდაპირ აისახა მედიაზე. ამის გამო მედია პარტიულ-კომერციულ სტრუქტურად იქცა და მისი თავისუფლება მედიაკონფორმიზმში შთაინთქა.

აღნიშნულ ნაშრომში ცალკეა გამოკვლეული თანამედროვე ქართულ მედიაში მიმდინარე პროცესების ზოგადი თეორიული ასპექტები. ამ მიზნით მიმოხილულია დასავლეთელი, გამოკვეთილად ამერიკელი სოციოლოგების კვლევები, გამოკვლეულია მასმედიის განვითარების ეტაპები; მედიატექნოლოგიების კვლევებში გათვალისწინებულია სამი ცნობილი მიმართულება:

- ◆ ახალ მედიატექნოლოგიებზე ეროვნული და ეთნიკური კულტურების გავლენის კვლევა;
- ◆ კულტურულსა და სოციალურ იდენტობაზე ახალი მედიატექნოლოგიების გავლენის შესწავლა;
- ◆ ახალი მედიატექნოლოგიების კულტურათმორის კომუნიკაციების სხვადასხვა ასპექტზე გავლენის კვლევა.

გლობალიზაციის პროცესების მედიაზე გავლენის კვლევების მიზანდასახულობიდან შესწავლილია მედია აუდიტორიაც. ამ მიზნით მიმოხილულია რ. კენტის ნაშრომი - „მედია აუდიტორიის საზომი“ (1994).

აქვე გაანალიზებულია ინფორმაციული საზოგადოებისა და მასობრივი კომუნიკაციის ურთიერთმიმართებათა განმსაზღვრელი სპეციფიკის ზოგიერთი ფაქტორი, კერძოდ:

- ◆ მასობრივი კომუნიკაციების პოტენციალის ზემოქმედებას ინფორმაციული და კომუნიკაციური ტექნოლოგიების განვითარებაზე;
- ◆ მასკომუნიკაციის ტრადიციული საშუალებების როლი მასობრივი ინტერნეტიზაციის პირობებში;
- ◆ ახალი მასმედიისა და მასკომუნიკაციის ახალი საშუალებების ურთიერთმიმართებები.

ამ მიმართულებით შესწავლილია არა ერთი უცხოელი მკვლევარის მოსაზრებები და შეხედულებები და აღნიშნულია, რომ ახალი მედიატექნოლოგიები ხელს უწყობს ადამიანებს კიბერსივრცეში დამკვიდრებასა და თვითრეალიზაციაში, ასევე საერთაშორისო საქმიანი კონტაქტების დამყარებაში.

ყურადღება გამახვილებულია ახალი მედიატექნოლოგიების ნეგატიურ ასპექტებზედაც. მაგალითად, კერძო - პირადული თუ ნეგატი-

ური ინფორმაციის ვიწრო სოციალურ წრეში გავრცელების უარყოფით გავლენაზე კონსტრუქციული ურთიერთობებისათვის; ასევე ვირტუალური კოსმოპოლიტიზმის გაჩენისათვის ხელშეწყობასა და ვირტუალური მესამე კულტურის ჩამოყალიბებაზე, ამით კი ახალი ჰიბრიდული კულტურის წარმოქმნაზე. ამასთან განხილულია ისეთი საკითხებიც, როგორებიცაა კულტურული ადაპტაცია, კულტურათმორისო კონფლიქტების განვითარება, ინტერპერსონალური და კულტურათმორისი ურთიერთობების ფორმატის შეცვლა და სხვა.

გამოტანილი დასკვნა, რომ მასობრივი ინფორმაციისა და კომუნიკაციის საშუალებათა ზეგავლენამ საზოგადოებრივ ცნობიერებაზე წარმოშვა ტერმინი „საზოგადოებრივი ცნობიერებით მანიპულირება“, რამაც განაპირობა თანამედროვეობის მახასიათებლად, სლოგანად გამოთქმის დამკვიდრება: „ვინც ფლობს ინფორმაციას, ფლობს სამყაროს“.

აღნიშნული საერთო ტენდენციების ანალიზის ფონზე ნაშრომის მესამე ქვეთავში შესწავლილია ქართულ მედიასივრცეში მიმდინარე იმანენტური პროცესები და საქართველოს ინფორმაციული პოლიტიკის თანამედროვე პრიორიტეტები.

უმნიშვნელოვანესი იყო ქართული მედიასისტემის დასავლურ მოდელზე გადასვლის დროითი მანძილი - რთული და მრავალასპექტთა, როდესაც განსაკუთრებული მნიშვნელობა შეიძინა საქართველოს მედიასტანდარტების დასავლურთან თავსებადობის საკითხმა. დ. გოცირიძემ თანაავტორთან ერთად შეისწავლა მედიის განვითარების ფონდის სპეციალური გამოკვლევა და გაითვალისწინა მოპოვებული მასალა (იხ. მედიაეთიკა და პროფესიული სტანდარტები, მედიის განვითარების ფონდი, თბ., 2013).

დ. გოცირიძეს, ცხადია, გვერდი არ აუვლია „ინფორმაციული სუვერენიტეტის“ პრობლემისათვის, რადგან ქართულ საკომუნიკაციო სივრცეში განუზომლად გაიზარდა ტრანსნაციონალური ინფორმაციული ნაკადების როლი და დასავლური მედიაგიგანტების (CNN, BBC) გავლენა, ასევე სოციალური ქსელების, განსაკუთრებით Facebook და Twitter როლებიც.

აღნიშნული პრობლემის კვლევა ემყარება სამოქალაქო განვითარების ინსტიტუტის გამოკვლევას „მასმედიის სისტემური ანალიზი“ (თბილისი,

2007), ი. ჭუმბურიძის „თანამედროვე ქართული პრესის ძირითადი ტენდენციები“ (2000-2006 წწ.), ასევე მედიის განვითარების ფონდის კვლევების შედეგები.

დ. გოცირიძის კვლევით ინტერესებში მოექცა ასევე ქართული მედიის სივრცის გლობალურ საინფორმაციო სივრცეში ინტეგრირების საკითხი. ამ მიზნით გათვალისწინებულია საერთაშორისო ორგანიზაციათა მიერ ქართული მედიისადმი გამოვლენილი ინტერესების შედეგად დაგროვილი მასალა. მაგალითად, „საქართველოს პოლიტიკური ლანდშაფტი“ (გ. ნოდია, ა. პინტოს ქოლტაზი, თბ., 2006 წ.), სამოქალაქო განვითარების ინსტიტუტის მიერ განხორციელებული „მასმედიის სისტემური ანალიზი“ (თბ., 2007), მშვიდობის, დემოკრატიისა და განვითარების კავკასიური ინსტიტუტის ნაშრომი „მესამე სექტორის განვითარების სტრატეგია ახალ გარემოში“ (თბ., 2004), საქართველოს გაეროს ასოციაციის ნაშრომი „ადმასრულებელი ხელისუფლების ურთიერთობა საზოგადოებასთან“ (თბ., 2001) და სხვა.

დ. გოცირიძეს (თანაავტორთან ერთად) საანალიზო ნაშრომში შესწავლილი აქვს ქართული მედიის სივრცის გლობალურ საინფორმაციო სივრცეში ინტეგრირების საკითხი, კერძოდ, ის ასპექტი, თუ როგორ განსაზღვრავს ახალ მედიაექსპლოატაციას და მიზნობრივ აუდიტორიასთან ახალი მედიის დამოკიდებულებას. ამ მიზნით საფუძვლიანად არის გაანალიზებული ლაურა კუტუბიძის ნაშრომი „2000-2005 წლების ქართული პრესის ძირითადი საზოგადოებრივ-პოლიტიკური ასპექტები“.

პოლიტიკური სიტუაციისა და ჟურნალისტების პროფესიონალური პოზიციის საკითხის ანალიზი ემყარება ისეთ მედიალოგთა ნაშრომებს, როგორებიცაა ია აბულაშვილის სტატია „მედიის რექვიემი

პოსტრევოლუციურ საქართველოში“ (გაზ. „რეზონანსი“, 20 ივლისი, 2004), ნინო შოშიტაშვილის „ტელემედიის თავისუფლება და დამოუკიდებლობა პოსტრევოლუციურ (2003-2009) საქართველოში“ (თბ., 2010), ია მახარაძის გამოკვლევა „თანამედროვე მედიის ეთიკური ასპექტები“ (თბ., 2014) და სხვა.

აღნიშნულის გარდა, გაანალიზებულია სარედაქციო დამოუკიდებლობის პრობლემა. ამ მხრივ გათვალისწინებულია ასევე საინტერესო ქართველი მედიალოგების (მ. დარსაველიძე, ლ. კუტუბიძე) გამოკვლევები.

ნაშრომის დასასრულს შეთავაზებულია დასკვნები და გამოკვეთილი ტენდენციები. ასეთია დ. გოცირიძის მიერ თანაავტორთან ერთად შესრულებული ნაშრომის შინაარსი, რაც ცხადყოფს მისი მეცნიერული ინტერესების მრავალმხრივობას და პროფესიონალურ რეგისტრებს.

დასკვნა

დავით გოცირიძემ, მიუხედავად იმისა, რომ საუნივერსიტეტო განათლებით იყო რუსისტი, თვალსაჩინო წვლილი შეიტანა კომუნიკოლოგიის პრობლემათა კვლევაში, კითხულობდა ლექციებს, ამზადებდა დოქტორანტებს, იკვლევდა ცალკეულ პრობლემებს. ამ მიმართულებით აღსანიშნავია ფრანგ და ქართველ მკვლევრებთან ერთად შესრულებული ნაშრომი „მედია, კომუნიკაცია და ევროპული მშენებლობა საქართველოსთან ერთად“ (2021 წ.).

ამ ნაშრომის მეცნიერული სიახლე და აქტუალობა, დროის სპეციფიკის გათვალისწინებით, ცხადყოფს პროფ. დ. გოცირიძის მეცნიერულ მიებათა ინოვაციურობას და დროის სულისკვეთებასთან თანახმიანობას.

*Temur Jagodnishvili, professor
Georgian Technical University*

Summary

In the work, one specific direction of the scientific work of the famous Georgian scientist David Gotsiridze, professor of Ivane Javakhishvili University of Tbilisi, is studied - communicology, specifically, in the field of mass communications and verbal communications.

Davit Gotsiridze was a Russist with a university qualification, a prominent representative of Georgian Russistics. He spoke his word in this field at a rather young age - he was a member of the Presidium of the International Scientific Association - МАИПРЯЛ, a member of the Russian Academy of Pedagogical Sciences, a member of a number of international scientific societies, a participant in many symposiums and congresses. To a large extent, his talent and energy were sacrificed by exceptionally active scientific relations, but despite this, he was able to leave a mark in a new direction of science - communication.

in the direction of communication d. Gotsiridze worked intensively at the Technical University of Georgia, where he gave lectures in the master's program, special seminars in the doctoral program in mass communication, supervised the training of doctoral students, and did research on the problems of communication. Among the works carried out in this direction, the paper "Media, communication and European construction together with Georgia" (2021), written together with French and Georgian scientists, in particular, chapter VI of this paper "Georgia in the global transforming socio-political reality and the vector of media development" is worth noting. He researched it together with Professor Jagodnishvili.

Davit Gotsiridze, despite the fact that he was a Russianist by university education, made a significant contribution to the research of communicology problems, gave lectures, trained doctoral students, and researched individual problems. In this direction, the work "Media, communication and European construction together with Georgia" (2021) made together with French and Georgian researchers is worth noting.

The scientific novelty and relevance of this work, taking into account the specifics of the time, demonstrates the innovativeness of Professor Davit Gotsiridze's scientific research and his agreement with the spirit of the times.

Keywords: communicology, mass communication, media, development vector.

მასკომუნიკაციის თეორიის საკვანძო ღირებულებები და მათი რეჟიმის ინფორმაციის ეპოქაში

*თემურ ჯაგოდნიშვილი, პროფესორი
საქართველოს ტექნიკური უნივერსიტეტი*

დავით გოგირიძე, პროფესორი

რეზიუმე

თანამედროვე ქართულ მედიაში მიმდინარე პროცესების თეორიული შეფასება მასმედიის კვლევების ძირითადი მიმართულებების ანალიზს საჭიროებს. მასმედიის თეორიული კვლევა გასული საუკუნის დასაწყისში გახდა აქტუალური. ამ დროისათვის ყურადღების ცენტრში მოექცა ამერიკული სოციოლოგების კვლევები. ევროპელმა მეცნიერებმა აიტაცეს ამ კვლევების შედეგები და არნახულად გააღრმავეს და გააფართოვეს. ძირითადად ამ კვლევებში სამი ეტაპი გამოკვეთა. პირველ ეტაპზე ცენტრალურ ამოცანას შეადგენდა მასობრივი კომუნიკაციის საშუალებების ზემოქმედებითი შესაძლებლობების კვლევა. ეს პერიოდი მოიცავდა XX საუკუნის დასაწყისსა და მეორე მსოფლიო ომამდელ დროით მონაკვეთს მოიცავდა.

მასმედიის თეორიული კვლევების მეორე ეტაპი XX საუკუნის 40-იანსა და 70-იან წლებზე მოდის. ამ ეტაპზე მასობრივი კომუნიკაციის საშუალებები თავისუფლდება წინა პერიოდისათვის დამახასიათებელი „დემონიზაციის“ ტვირთისაგან, აბსოლუტური ხასიათი. სოციოლოგებისათვის დამარწმუნებელია ემპირიული კვლევების შედეგები, რომლებიც ამომრჩევლის ქცევისა და მომხმარებლების არჩევანის შედეგებს ასახავენ.

მეორე ეტაპზე შეიქმნა „კოგნიტური დისონანსის თეორია“, დამკვიდრდა ტერმინი „ცოდნის წყვეტილობა“ (ინფორმაციული დეფიციტი), შემუშავდა სარგებლიანობისა და მოთხოვნილებათა დაკმაყოფილების თეორია, მასობრივი კომუნიკაციის საშუალებების ზემოქმედების ფსიქოდინამიკური მოდელი. კომუნიკაციური ზემოქმედების ძირითად დეტერმინანტად იქცა არა შეტყობინება, არამედ მისი მიმართება აღმქმელი პიროვნების ფსიქიკასთან.

მნიშვნელოვანი იყო ამ ეტაპზე შემუშავებული მასობრივი კომუნიკაციის ფუნქციონირების ორსაფეხურიანი კონცეფცია.

მესამე ეტაპი მოიცავდა XX საუკუნის 70-იანი

წლების გასულს და ხასიათდება სტრუქტურულ-ფუნქციონალური კვლევის ტენდენციებით, ურთიერთდაკავშირებული, პოლიპარადიგმატული მეტოდების გამოყენებით.

მასმედიის განვითარების განსაკუთრებულ ეტაპს ქმნის გლობალიზაციის ეპოქა, რომელმაც ძირეულად შეცვალა მისი ტრადიციული გაგება. ერთი განმასხვავებელი ნიშანია სოციალური კავშირი და ინფორმაციის გაცვლის მექანიზმი. ესაა დემასიფიცირებული მასობრივი ინფორმაციის საშუალებების პერიოდი. დიდი მნიშვნელობა მიენიჭა გლობალიზაციის პირობებში ახალი ინფორმაციული ტექნოლოგიების სპეციფიკის გააზრებას და მედიასივრცის ტრანსფორმაციის საკითხებს, რომლებმაც მედიასაშუალებების ფუნქციონირების ახალი ვექტორი წარმოქმნა.

მასმედიის კვლევებში განსაკუთრებული ადგილი დაიკავა მედიისა და ძალაუფლების ოპოზიციის ანალიზმა, მედიის დამოკიდებულებამ მედიის გავლენის უნარმა, რაც გლობალიზაციის პრობლემას განიხილავს როგორც იდეოლოგიის პრობლემას, რომელიც მოიცავს მასმედიის, საზოგადოებისა და ხელისუფლების დამოკიდებულებას.

საკვანძო სიტყვები: გლობალიზაცია, მასკომუნიკაცია, ახალი მედიატექნოლოგიები, მასკომუნიკაციის თეორია, ინფორმაციის ეპოქა.

შესავალი

თანამედროვე ქართულ მედიაში მიმდინარე პროცესების თეორიული შეფასება მასმედიის კვლევების ძირითადი მიმართულებების ანალიზს საჭიროებს. მასმედიის თეორიული კვლევა გასული საუკუნის დასაწყისში გახდა აქტუალური. ამერიკელი სოციოლოგების კვლევამ ევროპელი მეცნიერების ყურადღება მიიქცია და შემდგომი განვითარება ჰპოვა.

მოვლენის დიაქრონული ანალიზის საფუძველზე დე ფლერი და ბალ - როკეში მასმედიის განვითარების სამ ეტაპს გამოყოფენ:

• პირველი ეტაპი მოიცავს XX საუკუნის დამდეგიდან მეორე მსოფლიო ომამდე პერიოდს და ხასიათდება მასობრივი კომუნიკაციის საშუალებების ზემოქმედებით პოტენციალზე გადაჭარბებული წარმოდგენით. ამგვარი შეხედულებების ჩამოყალიბებას ხელი შეუწყო ანტანტის ქვეყნების პროპაგანდისტულმა მიღწევებმა პირველ მსოფლიო ომში (DeFleuer, BALL-Rokeach, 1989, p. 18). ჰაროლდ ლასუელმა ეს საკითხი მსოფლიო ომში გამოყენებული პროპაგანდისტული ტექნოლოგიების ანალიზის საფუძველზე შეისწავლა და დაასკვნა, რომ პროპაგანდა შეგნებულად მართული კომუნიკაციაა. იგი პოლიტიკური მიზნების რეალიზაციის უმძლავრეს იარაღს წარმოადგენს და ხშირ შემთხვევაში პირდაპირ ძალისმიერ ზეწოლაზე მეტ ეფექტს ახდენს (Laswell, p. 4). პროპაგანდა გარკვეული აზრით, დემოკრატიის ტოლფასია, ვინაიდან დემოკრატია მხოლოდ პროპაგანდისტული მექანიზმის ზემოქმედების საფუძველზე ეძლევა მასების მხარდაჭერის შესაძლებლობა ძალადობის გარეშე. ლასუელის აზრით, პროპაგანდა მორალური თვალსაზრისით უფრო მისაღებია, ვიდრე ძალადობა, ან მოსყიდვა. პროპაგანდა მხოლოდ ტექნიკური საშუალებაა და, ამიტომ არ შეიძლება მისი შეფასება მორალურ-ეთიკური პოზიციებიდან. თავისი ინსტრუმენტალური ხასიათიდან გამომდინარე, ის არც მორალურია და არც ამორალური, მხოლოდ ფუნქციონალურია. ლასუელმა პირველმა განიხილა კომუნიკაციის საშუალებების პროპაგანდისტული ზემოქმედება როგორც მასკომუნიკაციების ძირითადი ფუნქცია, რომლის ზეგავლენა პასიურ აუდიტორიაზე ნემსის ჩხვლეტასა და „მაგიურ ტყვიას“ ჩამოჰგავს (Laswell, 1979, p. 5).

მასობრივი კომუნიკაციის საშუალებები, თეოდორ ადორნოს აზრით, ნარკოტიკის როლს თამაშობენ. ისინი მოაზროვნე პასუხისმგებლიან ინდივიდებს ქვეყნის ჯოგური ტიპის ინსტინქტებით მომქმედ კონფორმისტებად აქცევენ (Adorno, 1994).

ევროპაში მიმდინარე პროცესებს ამერიკული მასობრივი კულტურის მზარდი პოპულარობა უფრო სახიფათოს ხდიდა, ვინაიდან პიროვნების „მასის ადამიანად“ ქცევის პერსპექტივას შეიცავდა. ეს კი, თავის მხრივ, მანიპულატორულ ავტორიტარული და ტოტალიტარული რეჟიმების წინაპირობას ქმნიდა.

ევროპაში ფრანკფურტის სკოლის წარმომადგენლები მიიჩნევდნენ, რომ ადამიანები მასობრივი კომუნიკაციის საშუალებების ქცევასა და ცნობიერებაზე ზემოქმედებას ქვეცნობიერ დონეზე შეიგრძნობდნენ, რაც მანიპულატორული ტექნოლოგიების შეუმჩნეველ შეღწევას პიროვნების ცნობიერებაში და რაციონალური აზროვნებისა და დასაბუთებული დასკვნების გამოტანის უნარის დაკარგვას იწვევდა.

• მასმედიის თეორიული კვლევის მეორე ეტაპი მეოცე საუკუნის 40-იანსა და 70-იან წლებს უკავშირდება. მასობრივი კომუნიკაციის საშუალებები თავისუფლდება წინა პერიოდისთვის დამახასიათებელი „დემონიზაციის“ ტვირთისგან. ეჭვს ქვეშ დგება მათი ზემოქმედების ეფექტის აბსოლუტური ხასიათი. ამ ეტაპზე სოციოლოგები ძირითადად ემპირიული კვლევის შედეგებს ენდობიან, რომლებიც ამომრჩევლების ქცევისა და მომხმარებლების არჩევანის ანალიზის შედეგებს ასახავენ (Lazarsfeld, et al., 1948).

ემპირიულმა კვლევებმა (Lasswell H. D., 1948; Lazarsfeld P., Berelson B., Gaudet H., 1948; Lazarsfeld P. F., Merton K., 1948; Katz E., Lazarsfeld P., 1955) ცხადყო, რომ მასმედიის მიერ ამომრჩევლებისა და მომხმარებლების ცნობიერების მასირებული დამუშავების შემთხვევაშიც კი, პრაქტიკული ზემოქმედების ხარისხი სრულიად უმნიშვნელოა. სწორედ ამ პერიოდში გაჩნდა ცნება „რეზისტენციული აუდიტორია“ (ანუ წინააღმდეგობის გამწევი, დაუმორჩილებელი), ხოლო მასმედიის ტოტალური ზემოქმედების მითს „შეზღუდული ზემოქმედების კონცეფცია“ ჩაენაცვლა.

მეორე ეტაპის განმასხვავებელ ნიშანს წარმოადგენდა ის, რომ, ე. წ. „ინდოქტრინაციას“ (დე ფლერისა და ბალ-როკემის ტერმინოლოგიით) აქცენტირების ნაცვლად ამერიკული ტრადიციის (ჩ. კულის, ჯ. მიდის და სხვ.) სულისკვეთების მეცნიერები ძირითად ყურადღებას სოციალურ ჯგუფებს უთმობდნენ, რომლებიც თვითონ წარმოადგენენ საკუთარი სტრუქტურის მქონე რთულ კომუნიკაციურ ქსელებს, ინფორმაციის სელექციისა და ფილტრაციის მექანიზმებს. მასობრივი კომუნიკაციის საშუალებების ინფორმაცია თავის მიზანს, ჯგუფური ფილტრების გადამუშავებით აღწევს. მასობრივი კომუნიკაციის საშუალებების

როლის ამგვარი ინტერპრეტაცია მიზნობრივი აუდიტორიას მოიაზრებს არა როგორც იზოლირებული ატომიზირებული ინდივიდების მასად, არამედ როგორც სხვადასხვა სახის ჯგუფების ერთობლიობად, რომლებიც განსხვავდება ერთმანეთისგან საკუთარი შეხედულებებით და მიზანდასახულობით, აგრეთვე მედიაზემოქმედების რეზისტენციის ხარისხით. მასობრივი კომუნიკაციის საშუალებების ზემოქმედებითი ინტენციისადმი ინდივიდის მიმართება გაშუალებულია. ამერიკელი მკვლევარი ჯ. კლაპერი წერდა, რომ „მასობრივი კომუნიკაცია არ წარმოადგენს აუდიტორიაზე ზემოქმედების აუცილებელ და საკმარის მიზეზს, იგი მრავალი შუალედური ფაქტორის მეშვეობით ფუნქციონირებს“ (Klapper, 1960).

მეორე პერიოდში შეიქმნა ფესტინგერის „კოგნიტური დისონანსის თეორია“. მიმოქცევაში შემოვიდა ტერმინი, „ცოდნის წყვეტილობა“ (ანუ ინფორმაციული დეფიციტი), სარგებლიანობისა და მოთხოვნილებათა დაკმაყოფილების თეორია, მასობრივი კომუნიკაციის საშუალებების ზემოქმედების ფსიქო-დინამიკური მოდელი. პროფესორ ჰოლენდის ხელმძღვანელობით განხორციელებულ კვლევას, რომელიც ფსიქო-დინამიკურ მოდელს დაედო საფუძვლად, შედეგად ის მოჰყვა, რომ კომუნიკაციური ზემოქმედების ძირითად დეტერმინანტად იქცა არა თვით შეტყობინება, არამედ ამ უკანასკნელის ურთიერთქმედება აღმქმელი პიროვნების ფსიქიკასთან. ჰოვლანდის აზრით, სწორედ ფსიქიკის სტრუქტურა განსაზღვრავს აღქმის თავისებურებას და, შესაბამისად, კომუნიკაციის ზემოქმედებას ინდივიდსა და მის ქცევაზე (Hovland, Lumsdaine & Sheffield, 1949).

დე ფლერისა და ბალ როკემის აზრით, იმავე მიმართულებით ვითარდებოდა ფრანკფურტის სკოლის ომისშემდგომი პერიოდის კვლევები. მაგალითად, ავტორიტარულ პიროვნებასთან დაკავშირებული ადორნოს, ფრენკელ-ბრუნსვიკის და მათი კოლეგების კლასიკური ნაშრომი, რომელიც მიზნად ისახავდა ადამიანის ტიპისა და პიროვნული სტრუქტურის თავისებურებების გამოვლენას (Adorno, Frenkel-Brunswick & et al., 1950).

მეორეპერიოდისმნიშვნელოვანდამსახურებად ითვლება პ. ლაზერფელდსა და მისი გუნდის წევრების მიერ შექმნილი მასობრივი კომუნიკაციის ფუნქციონირების ორსაფეხურიანი კონცეფცია,

რომლის არსი იმაში მდგომარეობს, რომ მასობრივი კომუნიკაციის საშუალებებით გადმოცემული ინფორმაცია თავდაპირველად საზოგადოების სოციალური თვალსაზრისით ყველაზე აქტიური წევრების-საზოგადოებრივი აზრის ე.წ. ლიდერების მიერ აღიქმება. ისინი ამის შემდეგ ახდენენ ამ შინაარსის ტრანსლირებას, ცვლიან, კორექტირებასა და რედაქტირებას უკეთებენ სოციალურად ნაკლებად აქტიური ინდივიდებისთვის, რომლებსაც მედიასთან პირდაპირი შეხება არ აქვთ. ასეთი „საზოგადოებრივი აზრის ლიდერები“ იქცევიან საზოგადოებრივი აზრის გენერატორებად. იგი, მართალია, მედიატექსტის საფუძველზე წარმოიქმნება, მაგრამ ადრესატამდე უკვე გადამუშავებული, კორექტირებული ფორმით აღწევს (Lasersfeld, Berelson & Gandet, 1955; Katz & Lasersfeld, 1955).

• მესამე ეტაპი მეოცე საუკუნის 70-იან წლებს უკავშირდება. იგი ხასიათდება სტრუქტურულ-ფუნქციონალური მიდგომის კვლევის ტენდენციით, ურთიერთდაკავშირებული, პოლიპარადიგმატული მეთოდების მომარჯვებით. მასმედიის აუდიტორიაზე ზეგავლენის პრობლემატიკა კვლავ აქტუალურია, თუმცა მის მოქმედებას ისეთი ჰიპერტროფირებული მნიშვნელობა აღარ ენიჭება, როგორც პირველ პერიოდში. მას შემდეგ, რაც მასობრივი კომუნიკაციის ზემოქმედებითი პოტენციალის აბსოლუტურობის მითი დაიმსხვრა და მიზნობრივ აუდიტორიაში არაერთგვაროვანი სეგმენტები აღმოაჩინეს, დღის წესრიგში დადგა აუდიტორიების ტიპების შესწავლის ამოცანა. ინტერაქციული მედიისახალინაირსახეობებისინტერპრეტაციასა და ახალი აუდიტორიების შესწავლას მათი დიფუზური ხასიათიც ართულებდა.

მესამე პერიოდის ერთ მნიშვნელოვან ტენდენციად იქცა ყურადღების გადანაცვლება მასმედიის ტექსტების შინაარსობრივ მხარეზე. მეცნიერები ამას მასობრივი კომუნიკაციის საშუალებების შინაგანი სტრუქტურის, ფუნქციონირების სოციალური, ეკონომიკური, პოლიტიკური პოზიციებიდან შესწავლას ანუ ტექსტების შექმნის სტრატეგიასა და ფორმალურ მხარეს უკავშირებენ (DeFleuer & Ball-Rokeach, 1989, p.18).

• მასმედიის განვითარების განსაკუთრებულ ეტაპს ქმნის გლობალიზაციის ეპოქა, რომელმაც ძირეულად შეცვალა მისი ტრადიციული გაგება. გლობალიზაციის თეორიის კლასიკოსმა ელვინ

ტოფლერმა კაცობრიობის განვითარების სამი ტალღა გამოყო – აგრარული, ინდუსტრიული და პოსტინდუსტრიული. ისინი დაკავშირებულია მეცნიერებისა და ტექნიკის სფეროში მომხდარ სიღრმისეულ ცვლილებებთან, რომელთა შედეგადაც პრინციპულად იცვლება საზოგადოებრივი ცხოვრება. ერთ-ერთ განმასხვავებელ ნიშანს წარმოადგენს სოციალური კავშირი და ინფორმაციის გაცვლის მექანიზმი. თუ პირველ პერიოდში ინფორმაციაზე წვდომა მხოლოდ ელიტისთვის იყო შესაძლებელი, ხოლო მეორეზე მას მასობრივი ხასიათი ჰქონდა. პოსტინდუსტრიულ ეტაპს ე. ტოფლერი დემასიფიცირებული მასობრივი ინფორმაციის საშუალებების პერიოდს უწოდებს, რომელსაც მომხმარებლის მიერ ინფორმაციის გამარტივებული წარმოება და ბიზნესის სფეროში კომუნიკაციის საშუალებების ფართო გამოყენება ახლავს. ტოფლერის მოსაზრებებს ეხმიანება დენიელ ბელი, რომელიც ნაშრომში „The Coming of Post-Industrial Society: A Venture in Social Forecasting“ წერს, რომ მომავალი სრულიად განსხვავებულ საზოგადოებას ეკუთვნის, რომელიც დაეყრდნობა „ინფორმაციის ეკონომიკას“ და არა „საქონლის ეკონომიკას“. დ. ბელი ამტკიცებდა, რომ ახალი საზოგადოება მთლიანად არ უარყოფს წინარე სამრეწველო საზოგადოებას, ისევე როგორც ამ უკანასკნელმა მთლიანად არ აღმოიფხვრა თავისი წინამორბედი აგრარული საზოგადოება (Ball, 1973, p. 47).

ამ ნაშრომების საერთო პათოსი ახალი ტიპის საზოგადოების ჩამოყალიბებაა, რომელიც პრინციპულად ცვლის სოციალური ურთიერთობის ტრადიციულ სისტემას, მათ შორის მედიასფეროში.

გლობალიზაციის შესახებ არსებულ მთავარ შეხედულებებს სპეციალურ გამოკვლევას უძღვნის მ. ფერგიუსონი, რომელსაც ის უწოდებს „მითებს გლობალიზაციის შესახებ“ (“The mythology about globalization”) და ცდილობს გამიჯნოს დილექტანტური მსჯელობები და აღნიშნული მოვლენის განვითარების რეალური პერსპექტივები (Ferguson, 1992).

მასმედიისა და გლობალიზაციის ურთიერთდამოკიდებულებას სხვადასხვა ასპექტში განიხილავენ. ერთ-ერთი უმნიშვნელოვანესია მასკომუნიკაციის საშუალებებისა და თანამედროვე საზოგადოების განვითარების საკითხი. ასე,

მაგალითად, ფ.ვებსტერი ინფორმაციულ საზოგადოების თეორიებს მასმედიასთან კავშირში განიხილავს (Webster, 2000).

ე. გიდენსი იკვლევს, თუ რა გავლენას ახდენს გლობალიზაცია ჩვენს ცხოვრებაზე და მას „Runaway World“-ს (წარმავალ სამყაროს) უწოდებს, ხოლო ი. ვალერშტაინი „THE END OF THE WORLD AS WE KNOW IT“ (Valerstein, 2014).

არაერთი მკვლევარი გლობალიზაციას სოციო-პოლიტიკური სისტემების ტრანსფორმაციასა და საინფორმაციო სივრცის სტრუქტურირების პრობლემას უკავშირებს. ასე, მაგალითად ე. კაცი და ტ. ჟეკო საკითხს მასმედიისა და სოციალურ ცვლილებების ჰარმონიზაციის კუთხით განიხილავენ (Kantz & Szecsko, 1981), ხოლო ვ. შრამი და მ. პრაისი პრობლემას ქვეყნების განვითარებისა და სახელმწიფოებრივი სუვერენიტეტის კუთხით ეხებიან. ვ. შრამი საკითხს განვითარებადი ქვეყნების მაგალითზე იხილავს, სადაც ახალი საინფორმაციო ტექნოლოგიები ახლა მკვიდრდება და თავის მოსაზრებებს გამოთქვამს მიმდინარე პროცესების შესახებ (Kantz & Szecsko, 1981; Schramm, 1964). მ. პრაისი კარგად იცნობიერებს გლობალური ინფორმაციული რევოლუციის არსს და იმ გამოწვევებს, რომლის წინაშეც დგება კაცობრიობა. პირველ რიგში, იგულისხმება საინფორმაციო დამოუკიდებლობა, რომელსაც გლობალური საინფორმაციო ქსელი სერიოზულ საფრთხეს უქმნის. პრაისი გამოსავალს ინფორმაციის გავრცელების საკანონმდებლო უზრუნველყოფაში ხედავს (Израїл, 2004).

მ. პრაისის მოსაზრებებს გარკვეულწილად ეხმიანება ჯ. დოუნინგი, რომელიც პრობლემას განიხილავს საინფორმაციო სივრცის ინტერნაციონალიზაციის თვალსაზრისით. დადებით მხარედ ის მიიჩნევს კულტურათა ურთიერთგამდიდრებასა და ინფორმაციის წვდომის არეალის გაფართოებას, ხოლო უარყოფითად - საფრთხეს, რომელიც მცირე ერების ინფორმაციულ სუვერენიტეტს ემუქრება (Downing, 1996).

მასმედიისა და გლობალიზაციის პრობლემებს შორის უაღრესად მნიშვნელოვანია გლობალიზაციის პირობებში ახალი ინფორმაციული ტექნოლოგიების სპეციფიკის გააზრება და მასკომუნიკაციის ახალი ნაირსახეობების ფუნქციონირების შედეგად მედიასივრცის ტრანსფორმაციის

საკითხი, რომელმაც მედიასაშუალებების ფუნქციონირების ახალი ვექტორი წარმოქმნა.

თანამედროვე მასმედიის კვლევებში განსაკუთრებული ადგილი უკავია მედიისა და ძალაუფლების ოპოზიციის ანალიზს, რომელიც ორგვარ მიმართებაში ვლინდება: მედიის ხელისუფლებასთან დამოკიდებულებასა და მედიის მიზნობრივ აუდიტორიაზე ზეგავლენის უნარში. პირველი შემთხვევაში გლობალიზაციის პრობლემა განიხილება, როგორც იდეოლოგიის პრობლემა, რომელიც მოიცავს მასმედიის, საზოგადოებისა და ხელისუფლების დამოკიდებულებას. ამ მხრივ საინტერესოა დ. კროტოსა ვ. ჰოინესის ნაშრომი „Media and Ideology“ (Croteau, 2000), რომელშიც ავტორები კომპლექსურად განიხილავენ გლობალიზაციის იდეების ხელშემწყობი ფაქტორების გამოვლენის მექანიზმებს და მათი პრაქტიკული რეალიზაციის სტრატეგიებს.

იდეოლოგიისა და კულტურული იდენტობის შენარჩუნების პრობლემა არაერთი მკვლევრის დაკვირვების საგანად არის ქცეული. მათ შორის აღსანიშნავია ჟ. ლარენის (Larrain J. Ideology and Cultural Identity: Modernity and the Third World Presence. London: Polity Press, 1994), ჯ. დოუნინგის (Downing J. Internationalizing Media Theory: Transition, Power, Culture. London; Thousand Oaks; New Delhi: Sage, 1996). მ. პრასის (Масс-медиа и государственный суверенитет. Глобальная информационная революция и вызов власти государства), ვ. შრამის (Schramm W. Mass Media and National Development: The Role of Information in Developing Countries), მ. ფერგიუსონის (Ferguson M. The mythology about globalization // European Journal of Communication. 1992. № 7.) ე. ტოფლერის და ბელის ნაშრომები.

ე. კანტი და ტ. ჟეშკო (Kantz & Szecsko, 1981) თანამედროვეობის ერთერთ ნიშნად და ეროვნული თვითმყოფადობის ძირითად საფრთხედ მესამე (გლობალური) სამყაროს არსებობას მიიჩნევენ.

იდეოლოგიის ფაქტორის მნიშვნელობას განიხილავს აგრეთვე ჯ. ტომპსონი, რომელიც თანამედროვე კულტურისა და იდეოლოგიის მიმართებას გლობალიზაციის პროცესებს უკავშირებს და ფიქრობს, რომ შეიცვალა ინტერაქციული გარემო და საკომუნიკაციო წრის კომპონენტების კონფიგურაცია (Thompson, 1994).

პრესისა და ძალაუფლების პრობლემას იკვლევს

ვ. სმოლიც, რომელიც კრიტიკულად განიხილავს პოლიტიკური ძალაუფლების მიერ მასმედიის სფეროზე ზეგავლენის მცდელობებს და ასაბუთებს პრევენციული ზომების მიღების საჭიროებას (Small, 1972). ამავე პრობლემას განიხილავს ლ. ვარუსტინი (Варустин, 1995), რომელიც პრესის და ხელისუფლების ურთიერთობას ახალ პოლიტიკურ პარადიგმაში, პოსტსაბჭოთა პერიოდში, განიხილავს და ჯერ კიდევ დემოკრატიულობის ილუზიის ტყვეობაში იმყოფება (Варустин, 1995).

მაკ ქვეილი მასკომუნიკაციისა და საზოგადოებრივი ინტერესის ურთიერთდამოკიდებულებას მედიის სტრუქტურულ ორგანიზაციასა და ეფექტიანობას უკავშირებს (McQuail D. Mass Communication and Public Interest: Towards Social Theory for Media Structure and Performance // Communication Theory Today. Ed. by Crowley D., Mitchell D. London: Polity Press, 1994.) და გარკვეულწილად ეხმიანება ჯ.კინისა (Keane J. The Media and Democracy. Cambridge: Polity Press, 1990) და ბ.რუბინის (Rubin B. Media, Politics and Democracy. N. Y.: Oxford University Press, 1977.), ნაშრომებს, რომლებიც მედიას დემოკრატიის პრობლემებთან მიმართებაში განიხილავენ.

არაერთი გამოკვლევა ეძღვნება საზოგადოებაზე პრესის ზემოქმედების საკითხს. ასე, მაგალითად, ჰ.ჯემისონი და კ. კემპბელი საკმაოდ საინტერესოდ განიხილავენ ახალი ამბების, რეკლამისა და პოლიტიკის ურთიერთზეგავლენის საკითხს (Jamieson K. H., Campbell K. K. The interplay of influence: News, advertising, politics, and the mass media. Belmont, CA: Wadsworth, 1992). ჰ. ლასველის შრომებში (Lasswell H. D. The structure and function of communication in society // Brison A. (ed.) The Communication of Ideas. N. Y.: Harper & Brothers, 1948; Lasswell H. Propaganda // Jackall R. (ed.) Propaganda. N. Y.: New York University Press, 1995.

კომუნიკაციის ზემოქმედებას კულტურაზე განიხილავს მარტინ - ბარბერო და ფიქრობს, რომ მასკომუნიკაციის საშუალებები ინფორმაციულ ჰეგემონიის მიღწევის საშუალებას იძლევიან (Martin-Barbero, 1993).

ახალი ამბების ზეგავლენა საზოგადოებრივ ცნობიერებაზე გამოკვლეული აქვს მ. შადსონს. მისი აზრით, ახალი ტექნოლოგიების პირობებში საკმაოდ რთული ხდება პრესის თავისუფლებისა

და ადამიანის უფლებებს შორის ზღვრის გავლენა (Schudson, 1995). მის პოზიციას თავისებურად ეხმიანება კ. ტესტერი. მისი დაკვირვებით, მედიის ზეგავლენა იმდენად სახიფათოა, რომ კულტურისა და მორალის პრინციპებით უნდა რეგულირდებოდეს (Tester, 1994).

ძალზე მნიშვნელოვანია ასევე შრომები, რომლებშიც ინფორმაციულ რევოლუციასა და მედიატექნოლოგიების თვისობრივ-ფაქტურულ ევოლუციას განაწილებული, კერძოდ, მედიასაშუალებების ახალი ტიპების წარმოშობა და ახალი საკომუნიკაციო გარემოს დამკვიდრება. კულტურათმორისი კომუნიკაციის ახალი ინფორმაციულ-ტექნოლოგიური მედიაკონტექსტის შექმნა.

კულტურათმორისი კომუნიკაციისა და მედიატექნოლოგიების კვლევა სამი მიმართულებით მიმდინარეობს:

1) ახალ მედიატექნოლოგიებზე ნაციონალურ/ეთნიკური კულტურების გავლენის შესწავლის ასპექტში;

2) კულტურულ/სოციალურ იდენტობაზე ახალ მედიატექნოლოგიების გავლენის შესწავლის მხრივ;

3) კულტურათმორისი კომუნიკაციის სხვადასხვა ასპექტზე (კულტურათმორის ურთიერთობაზე, კულტურათმორის ადაპტაციაზე, კულტურათმორის კონფლიქტებზე და სხვ.) ახალ მედიატექნოლოგიების (განსაკუთრებით სოციალური ქსელების) გავლენის შესწავლის თვალსაზრისით (Chen & Zhang, 2010).

მედიის ახლებურ ინტერპრეტაციას ეძღვნება მარშალ მაკლუენის ნაშრომები McLuhan M. *Media is a message*. Toronto, London: 1967, McLuhan M. *Understanding Media. The Extensions of Man*. Mass.: The MIT Press, 1994 და *War and Peace in the Global Village*. — N.Y.: Bantam, 1968. ამ ნაშრომებში ახლებურად არის გააზრებული მასობრივი კომუნიკაციის ელექტრონული საშუალებების გავლენა თანამედროვე საზოგადოებაზე. მნიშვნელოვანია მისი მოსაზრებები „გლობალურ სოფელში“ მიმდინარე პროცესების შესახებ. მისი აზრით, ახალი ტექნოლოგიები ცვლის ადამიანის მიერ გარემოს სენსორულ აღქმას და, შესაბამისად იცვლება მისი თვითაღქმაც.

მარშალ მაკლუენის მიხედვით, ახალი ტექნოლოგიების დახმარებით ადამიანი თვითონ ქმნის ახალ საკომუნიკაციო გარემოს, მაგრამ

ვერ აცნობიერებს მის არსს, ვინაიდან მისი გაცნობიერება მხოლოდ ანტი-გარემოს დახმარებითაა შესაძლებელი, რომელიც მოვლენის გარედან დანახვის შესაძლებლობას იძლევა. აქედან გამომდინარე, წინარე პერიოდის გარემოს დანახვა მხოლოდ ახალი ტექნოლოგიით მისი ჩანაცვლების შემდეგ არის შესაძლებელი (McLuhan, 1968).

ახალმა მედიაგარემომ ეჭვს ქვეშ დააყენა ტრადიციული ჟურნალისტიკის პერსპექტივა. ასე, მაგალითად, ე. კაცი ასე ასათაურებს თავის წიგნს „The End of Journalism?“ და ცდილობს დაასაბუთოს აღნიშნული დარგის პერსპექტივა (Katz, 1992).

ინფორმაციული ეპოქის და ქსელური საზოგადოების პერსპექტივა განსაზღვრის მხრივ ერთი პირველთაგანი იყო მ. კასტელსი, რომელმაც გლობალიზაციისთვის დამახასიათებელი ინტეგრაციული პრინციპებიდან გამომდინარე ჩამოაყალიბა თავისი ხედვა (Castells, 1996).

თანამედროვე კომუნიკაციის სფეროს დინამიკას და ახალი ტექნოლოგიების მეშვეობით ახალი კიბერსივრცის შექმნას იკვლევს პ. ფლიჩი, რომელიც მედიის განვითარებას ინფორმაციის ადრესატის პერსონალიზაციაში ხედავს (Flichy, 1996).

საინტერესოა მ. მორისის სტატია, რომელშიც ის ინტერნეტს განიხილავს როგორც მასკომუნიკაციის საშუალებას, რომელიც სპეციფიკური სტატუსით უნდა შევიდეს მედიაპარადიგმაში (Morris, 1996).

გლობალიზაციის პროცესებმა, რომლებიც ახალ კომუნიკაციურ პარადიგმასა და ახალ ტექნოლოგიებს ემყარება, საინფორმაციო სივრცის ახლებური სტრუქტურირება მოითხოვს. შეიცვალა ისეთი ტრადიციული კატეგორიების შინაარსი, როგორცაა რეგიონული და ცენტრალური მედია, ადგილობრივი პრესა და ა. შ. წარმოიქმნა გლობალური საინფორმაციო სივრცე, რომლის ძირითადი მიმართულებაა ტრადიციული საზღვრების მოშლა. ამ მხრივ, საინტერესოა დ. ნგუენისა და ჯ. ალექსანდერის ნაშრომი, რომელშიც ავტორები მკითხველს ამცნობენ ინფორმაციის სამყაროში კიბერსივრცის დამკვიდრებისა და სახელმწიფო საზღვრების წაშლის პროცესებს (Nguyen & Alexandr, 1996).

ჯ. მეიროვიცის სტატია ეძღვნება ელექტრონული მედიის გავლენას პიროვნების ქცევაზე. ნაშრომში გამოთქმულია მნიშვნელოვანი მოსაზრება სივრცის კატეგორიის ტრანსფორმაციის შესახებ,

რომელიც გლობალურ განზომილებაში გადადის (Meyrowitz, 1985).

საინტერესოა დ. მორლისა და კ. რობინსონის ნაშრომი, რომელშიც განხილულია -იდენტიფიკაციის სივრცეები. გლობალური მედია, ელექტრონული ლანდშაფტი და კულტურული საზღვრები თანამედროვე ეპოქაში, ავტორების აზრით, ახლებურ პარადიგმაში უნდა იყვნენ მოქცეულნი (Morley & Robins, 1995).

გლობალური ტენდენციებისა და ახალი ინფორმაციული ტექნოლოგიების გავლენა საზოგადოებრივი სფეროზე ინფორმაციის მომხმარებლებს არათანაბარ პირობებში აყენებს, რამაც სპეციალური მოძრაობა წარმოშვა „კიბერდემოკრატიის“ სახით. სწორედ ამ პრობლემებს ეხება მ. პოსტერის ნაშრომი (Poster, 2000).

ახალმა ტექნოლოგიებმა ახალი კომუნიკაციური სფეროები წარმოშვა. ასე, მაგალითად, ბ. ველმანი და მ. ჯულია განიხილავენ ვირტუალური კომუნების არსს და კიბერსფეროში მათთან ინტერაქციის მეთოდებს სათავაზობენ პარტნიორებს (Wellman & Gulia, 1999). კიბერკომუნიკაციის სპეციფიკამ ახალ მეცნიერულ მიმართულებას „კიბერსოციოლოგიას“ დაუდო საფუძველი, რომელიც ვირტუალური კომუნიკაციის პერსონალურ მხარეს ეხება (Kollock & Smith, 1999).

გლობალიზაციის ეპოქაში განსაკუთრებული მნიშვნელობა აქვს მასმედიის ენისა და ახალი საინფორმაციო გარემოს ურთიერთდამოკიდებულების საკითხს. ამ თვალსაზრისით საინტერესოა ჰ. დევისისა და კ. უოლტონის ნაშრომი, რომელშიც ავტორები განიხილავენ ენის, იმიჯისა და მედიის ურთიერთდამოკიდებულებას. ნაშრომში განხილულია ენობრივი სტრატეგიები, რომლებიც განსაკუთრებულ როლს თამაშობენ ზემოქმედებით მედიადისკურსში (Davis & Walton, 1983).

კულტურის, მედიისა და ენის ურთიერთობას განიხილავენ ს.ჰოლი, დ.ჰობსონი და ა. ლოვი. მათ ნაშრომში კულტურა განხილულია როგორც გლობალური ფენომენი და დასმულია საკითხი გლობალური სივრცის ენობრივი უზრუნველყოფის შესახებ (Hall, Hobson, Lowe & Willis, 1980). ლინგვოეკოლოგიის ასპექტში განიხილავენ მასკომუნიკაციას რ. ფაულერი, ბ. ჰოჯი, გ. კრესი, თ. თრიუ. კვლევა კონტროლის მექანიზმის აუცილებლობას ეხება, რომელმაც

ენობრივი ნორმები უნდა დაარეგულიროს (Fowler, Hodge & Kress, 1979). დ. მეინარდი ფიქრობს, რომ კომუნიკაციის პროცესში ენა განიხილება როგორც გარკვეული ინტერაქციის ფორმა, რომელიც სოციალური პრობლემების გადაჭრაში ეხმარება ადამიანს და კომუნიკაციურ ეფექტებში იჩენს თავს (Maynard, 1988).

მასმედიის კომუნიკაციური ეფექტების თვალსაზრისით საყურადღებოა ვ. შრამის ნაშრომი. აქ ავტორი აანალიზებს მასკომუნიკაციის პროცესს და მისი ზემოქმედების პოტენციალს იკვლევს (Shramm, 1970). ამავე პრობლემას ეძღვნება თ. კლაპერის ნაშრომიც, რომელიც გლობალიზაციის პროცესების გარიჟრაჟზე დაიწერა, მაგრამ ინტუიციურ დონეზე ინფორმაციული საზოგადოების პრობლემებს აცნობიერებს (Klapper, 1960).

გლობალიზაციის პროცესების გავლენა მედია აუდიტორიაზე თვისობრივ ცვლილებებს განიცდის. ამ თვალსაზრისით საინტერესოა დ. კელნერისა და ჟ. ბოდრიარის ნაშრომი. იგი მკითხველის ახალ ტიპს ეხება, რომლის აღქმის სპეციფიკა სამყაროს პოსტმოდერნისტული ხედვით არის განპირობებული და მედიასივრცეში იჩენს თავს (Kellner & Baudrillard, 1960).

აღნიშნული თვალსაზრისით საინტერესოა რ. კენტის გამოკვლევა, სადაც მედიააუდიტორიაზე ზემოქმედების მექანიზმებია გაანალიზებული. გამოყოფილია რეციპიენტთა ტიპები, რომელთა მიმართაც ადრესანტმა განსხვავებული სტრატეგიები უნდა გამოიყენოს (Kent, 1994).

ინფორმაციული საზოგადოებისა და მასობრივი კომუნიკაციის ურთიერთობის სპეციფიკას ცალკეული ფაქტორის მოქმედებას უკავშირებენ:

ერთია მასობრივი კომუნიკაციის საშუალებების პოტენციალი ინფორმაციულ-კომუნიკაციური ტექნოლოგიებისა და ინტერნეტის განვითარების თანამედროვე ეტაპზე;

მეორეა მასობრივი კომუნიკაციის ტრადიციული საშუალებების როლი მასობრივი ინტერნეტიზაციის პირობებში;

მესამეა ახალი მასმედიისა და მასობრივი კომუნიკაციის ახალი საშუალებების ურთიერთმიმართების საკითხი.

ახალი საინფორმაციო გარემო ჰიპერტექსტულ დისკურსს აყალიბებს, რომელიც, თავის მხრივ, ენობრივ პროცესებზეც ახდენს გავლენას.

ინტერნეტი მნიშვნელოვნად ავიწროებს მასობრივი კომუნიკაციის ტრადიციულ სახეობებს (ტელევიზიის ჩათვლით). მათ მნიშვნელოვანი ძალისხმევა სჭირდებათ, თავიანთი აუდიტორიის შესანარჩუნებლად. ინტერნეტში მომხმარებელი უფრო მარტივად ახერხებს თავისთვის სასურველი სპორტული თუ კულტურული მოვლენის მოძიებას. გამოიკვეთა სპეციფიკურ კატეგორიაზე ორიენტირებული ტელევიზიების როლი. რადიო და ტელეტექსტები ორმაგი სატელევიზიო და კომპიუტერულ ვერსიებითაც არიან წარმოდგენილები, ხოლო ბეჭდით მედიაში აქტიური ხდება ილუსტრირებული ჰიპერტექსტული დისკურსი. ინტერნეტმა შესაძლებელი გახადა მასობრივი კომუნიკაციისახალინარსახეობის-ელექტრონული გაზეთის შექმნა, რომლის სპეციფიკა მდგომარეობს მუდმივი განახლების შესაძლებლობაში, ილუსტრაციული მასალის სიმდიდრესა და ინტერაქციის შესაძლებლობაში. მასობრივი კომუნიკაციის საშუალებების გლობალიზაცია მედიაპროდუქტებზე მოთხოვნილების საბაზრო რეჟიმში გადაყვანას მოიცავს და მისი აუდიტორიის დენაციონალიზაციას იწვევს. დღეს მსოფლიო ტელევიზიის განვითარებას გლობალიზაციისა და რეგიონალიზაციის ტენდენციები განსაზღვრავს. მასობრივი ინფორმაციის ახალი საშუალებები სემინტირებულ, დიფერენცირებულ აუდიტორიას მოიცავენ და აღარ არიან მასობრივები. ინფორმაცია ერთგვაროვან მასობრივ აუდიტორიას ეგზავნება. ინფორმაციის მრავალგვარობა მომხმარებელს დამოუკიდებელი არჩევანის საშუალებას აძლევს, რაც გარკვეულ კონკურენტულ გარემოს ქმნის. მასობრივი ინფორმაციის საშუალებების ახალი ტიპოლოგიური ნაირსახეობების პოტენციალს აუდიტორიასთან ურთიერთობისას web-ტექნოლოგიები ქმნის. მასობრივი ინფორმაციის ახალი საშუალებები აქტიურად აწარმოებენ აუდიტორიასთან დიალოგს, ქმნიან ვირტუალურ კლუბებს, მომხმარებლებს შეუძლიათ კონტაქტი დაამყარონ არა მარტო რედაქციასთან, არამედ ერთმანეთთანაც. ინტერნეტ მედიასაშუალებები არა მარტო ინფორმაციულ და ანალიტიკურ ამოცანებს წყვეტენ, არამედ გასართობსაც.

მნიშვნელოვან ტენდენციად იქცა ქსელური საინფორმაციო პოლიტიკის ტრანსფორმაცია. ეს იმაში გამოიხატება, რომ პრინციპულად იცვლება

ცენტრალური და ლოკალური პრესის სამომხმარებლო ბაზარი, პრიორიტეტი გარე აუდიტორიის, სხვა რეგიონების წარმომადგენლების ჩართვისკენ იხრება. ეს კი შინაარსობრივი პრიორიტეტების ცვლასაც იწვევს. საიტების უმეტესობა ღია რეჟიმში არსებობს და ხელმისაწვდომია მსოფლიოს სხვადასხვა ქვეყნის წარმომადგენელთათვის. აუდიტორიის გლობალიზაციის ფაქტორი კი არა მარტო მისი შინაარსის ხასიათს განსაზღვრავს, არამედ მისი განახლების რიტმსაც.

კომპიუტერულმა რევოლუციამ და ინტერნეტის საყოველთაო გავრცელებამ 1990-იან წლებიდან სრულიად შეცვალა კომუნიკაციური გარემო, დროისა და სივრცის ტრადიციული აღქმა, ინდივიდის მიერ ინფორმაციაზე წვდომის მექანიზმები.

ციფრული კომუნიკაციის ეპოქაში ინფორმაციის გადაცემის სისწრაფე იმდენად გაიზარდა, რომ სივრცის პარამეტრების აღქმა შეცვალა და ადგილობრივი, ნაციონალური და გლობალური სივრცეების კატეგორიების განსხვავებული გააზრება მოითხოვა.

ინფორმაციის გაცვლის პროცესში ადამიანთა უდიდესი როდენობა ჩაერთო. ამის შედეგად ინფორმაციის გაცვლა უკვე აღარ წარმოადგენს სახელმწიფოს პრივილეგიას. აზრის თავისუფალი გამოთქმა ნაკლებად კონტროლდება. ციფრულ საინფორმაციო ტექნოლოგიების სფეროში მიმდინარე ინოვაციები ცვლიან როგორც აზროვნების წესს, ასევე ინდივიდების ქცევასა და ცხოვრების სტილს. დ. ჰარვის აზრით, ახალი მედიატექნოლოგიების გავლენა განსაკუთრებით დემასიფიკაციის ეფექტში ვლინდება, რის შედეგადაც დიდ ჰომოგენურ ადრესატზე ორიენტირებული ტრადიციული დიზაინი ინდივიდუალიზირებული ფორმებით იცვლება. ახალი მედიატექნოლოგიები ახალ ციფრულ ესთეტიკურ სახეს გვთავაზობენ, რომელიც გულისხმობს ინტერაქციულობას, სხვადასხვა სახის მანიპულაციებს, ვირტუალური გამოცდილების ჩამოყალიბებას, გამოკვლევას ახალი კონტენტის შესაქმნელად (Harvey, 1990).

ახალი მედიატექნოლოგიები გლობალიზაციის პროცესს დიდ დინამიკას ანიჭებს და საზოგადოებრივი ცხოვრების ტრანსფორმაციასა და ცნებითი კატეგორიების (კულტურული იდენტობის, სამოქალაქო საზოგადოების და სხვ.) გადააზრებას მო-

ითხოვს. ამასთან დაკავშირებით საინტერესოა შემდეგი ნაშრომები: Olson, & Pollard, 2004; Chen, 2007; Gupta & Govindarajan, 2007).

ტ. რანტანენი შენიშნავს, მეცნიერთა ერთი ნაწილი არ იცნობიერებს კავშირს „მედიატექნოლოგიებსა“ და „გლობალიზაციას“ შორის, ხოლო მეორე-მას კულტურათმორის კომუნიკაციას უკავშირებს. იგი ფიქრობს, რომ მედია ტექნოლოგიებისა და კულტურული კვლევების ერთ ფოკუსში მოქცევა 1970-იანი წლების ბრიტანეთში მოხდა და დაუპირისპირდა ამერიკის შეერთებულ შტატებში მიმდინარე კვლევებს, რომლებიც ემპირიულ პარადიგმაზე იყვნენ ორიენტირებულნი (Rantanen, 2006). ბრიტანულ მეცნიერთა კვლევები მედიატექნოლოგიების სფეროში ძირითადად ფოკუსირებული იყო მასობრივი ინფორმაციის როლის შესწავლაზე, თუმცა თვით „გლობალიზაციის“ ცნება და მისი განსაზღვრება მათი ინტერესების სფეროში არ შედიოდა (Steger, 2009).

გლობალიზაციის ფენომენის შესწავლას 1990-იანი წლების დასაწყისს უკავშირებენ. რანტანენის აზრით, გლობალიზაციის თეორიულ შესწავლაში მედიისა და კომუნიკაციური ტექნოლოგიების სფეროს წარმომადგენლების წვლილი გაცილებით მეტია, ვიდრე უშუალოდ სოციოლოგებისა და ანტროპოლოგებისა (Rantanen, 2006, p. 14-26).

რანტანენი განიხილავს ახალი მედიატექნოლოგიების ბუნებას და მათ კავშირს გლობალიზაციასთან, ასევე ახალი მედიატექნოლოგიების გავლენა კულტურათმორის კომუნიკაციაზე.

ახალი მედიატექნოლოგიების „სიახლე“, რანტენის აზრით, მდგომარეობს არა მარტო მის კულტუროლოგიურ „ექსპანსიაში“, არამედ ახალ ფუნქციებში. ისინი ინდივიდებს საშუალებას აძლევს ერთნაირი წარმატებით მართონ ინფორმაციული სტრატეგიები ინტერპერსონალურსა და მასობრივი კომუნიკაციის საშუალებებში, ერთდროულად დაამყარონ კონტაქტი მრავალ ადამიანთან და ურთიერთობის პროცესში მოახდინონ ინფორმაციის ინდივიდუალიზება.

ახალი მედიატექნოლოგიები, ტ.რანტანენის აზრით, ხუთი ძირითადი ნიშნით ხასიათდება: ციფრულობით, კონვერგენტულობით, ინტერაქციულობით, ჰიპერტექსტულობით და ვირტუალობით:

1. ციფრული ხასიათი საშუალებას იძლევა მედიატექსტის ინფორმაციის კონვერტაცია მოვახ-

დინოთ და მათემატიკური ოპერაციების მთელი პოტენციალი გამოვიყენოთ. ახალი მედიატექნოლოგიები შესაძლებლობას იძლევა შეზღუდულ სივრცეში მოახდინოს ინფორმაციის უდიდესი მასივების ამოღება, გადამუშავება და შენახვა;

2. ახალი მედიატექნოლოგიები თავს უყრის ინფორმაციის ფორმებსა და ფუნქციებს, გადაცემის არხებს, ელექტრონულ კომუნიკაციას და მონაცემთა დამუშავებას. ახალი მედიატექნოლოგიების კონვერგენტული ძალა შესაძლებელია დადასტურდეს გლობალური ქსელის არსებობითა და სამრეწველო კონვერგენციით, რის შედეგადაც ხდება მსხვილი მედია-კომპანიების შერწყმა და მედიაინდუსტრიის პროდუქციისა და მომსახურების წარმატებული დანერგვა;

3. ახალი მედიატექნოლოგიების ინტერაქციული ფუნქცია, რომელიც მომხმარებელს ინფორმაციული რესურსების განმანაწილებელ სისტემასთან აკავშირებს, პიროვნებას ამ ურთიერთქმედების პროცესში თვით კონტენტის და მისი ფორმების შექმნასა და აღწარმოებაში მონაწილეობის საშუალებას აძლევს. ახალი მედიატექნოლოგიების ინტერაქციული ხასიათი სხვადასხვა ქსელის ურთიერთქმედებასა და განსხვავებული ოპერაციული სისტემებიდან ინფორმაციის ამოღებას ხელმისაწვდომს ხდის, ხოლო ინფორმაციის თავისუფალი მართვა ახალი მედიატექნოლოგიებს კულტურათმორის კომუნიკაციაში უდიდეს მნიშვნელობას ანიჭებს;

4. ახალი მედიატექნოლოგიების ჰიპერტექსტულობამ გლობალური ქსელური ცენტრი წარმოშვა. ინფორმაცია მასში მოძრაობს და ახალ კომბინაციებს ქმნის. ამ მოვლენამ ადამიანთა ცხოვრებისეული გამოცდილების ტრანსფორმაცია მოითხოვა: ეკონომიკური ურთიერთობების, კულტურული მოდელების, ურთიერთობის სტილისა და კულტურათმორის კომუნიკაციის სფეროებში;

5) ახალი მედიატექნოლოგიების გამოყენების შედეგად ჩამოყალიბდა ახალი კიბერსივრცე, რაც ვირტუალური გამოცდილებისა და რეალობის გენერირება საშუალებას იძლევა (Rantanen, 2006, p. 26).

გლობალიზაცია სოციალური ურთიერთობების გაფართოებასა და ინტენსიფიკაციას იწვევს მსოფლიო მასშტაბის დროსა და სივრცეში, ანუ წარმოადგენს სოციალურ პროცესს, რომლის

დროსაც ამკარავდება სოციალური და კულტურული ვალდებულებები და ხალხი უფრო მეტად აცნობიერებს ამ პროცესს (Seger, 2009, p. 289).

ზოგი მკვლევარი გლობალიზაციაში სოციალური პროცესების ინტენსიფიკაციასა და დაჩქარებას მოიაზრებს, როგორც მატერიალურ, ისე ადამიანური ცნობიერების პირად და საზოგადოებრივი ცხოვრების ყველა დონეზე, ზოგადად კაცობრიობის, ცალკეული ერების, კონკრეტული ინდუსტრიისა და ორგანიზაციის და ცალკეული ინდივიდის ჩათვლით (Castells, 2000; Waters, 1995, p. 143). ა. გუფთა ამტკიცებს, რომ გლობალიზაცია ქმნის ჰიბრიდულ კულტურულ სახელმწიფოს, რომელიც ახალიმედიატექნოლოგიების მეშვეობით დაჩქარებულ კულტურულ ტრანსმისიას აპირობებს და ამსხვრევს საზღვრებს.

გლობალიზაციისა და ახალი მედიატექნოლოგიების ინტეგრაციის საფუძველზე გუფთა ხუთ ეფექტს გამოყოფს ესენია: ტრანსფორმირებადი სამყარო, დროისა და სივრცის შეკუმშვა, საზოგადოებრივი ცხოვრების სახვადასხვა ასპექტების მჭიდრო ურთიერთქმედება, ქსელური რესურსების გლობალური თავსებადობა და დაჩქარებული ლოკალურ/გლობალური კონკურენცია/თანამშრომლობა (Gupta & Govindarajan, 1976, p. 78-90).

გ. ჩენი და კ. ჟანგი ამტკიცებენ, რომ გლობალიზაციისა და ახალი მედიატექნოლოგიების ურთიერთგავლენის ფაქტის მიუხედავად, ახალი მედიატექნოლოგიების ხუთი განმასხვავებელი ნიშნის (ციფრული ხასიათი, კონვერგენტულობა, ინტერაქციულობა, ჰიპერტექსტუალობა და ვირტუალობა) და გლობალიზაციის ხუთი მახასიათებლის (დიალექტიკური დინამიკურობა, უნივერსალური ყველგანმყოფობა, ჰოლისტური ურთიერთკავშირი, ჰიბრიდულობა (კულტურათა შერწყმა და ყოველი ცალკეული მახასიათებლის რელევანტურობა), შესწავლას განსაკუთრებული მნიშვნელობა აქვს მეცნიერების სხვადასხვა დარგებისთვის. ახალი მედიატექნოლოგიები არა მარტო ინფორმაციის შინაარსზე ზემოქმედებენ, არამედ ინდივიდების მიერ მის აღქმასა და მათ ურთიერთგაგებაზე, განსაკუთრებით განსხვავებული კულტურის წარმომადგენლებს შორის (Chen, 2005, p. 3-11).

ტრადიციები და ინოვაციები საზოგადოებაში დინამიკური სიქრონულობის სახით არსებობდნენ, მაგრამ ახალი მედიატექნოლოგიების სისწრა-

ფემ და ზემოქმედების ეფექტმა ცხადყო, რომ ტრადიციული ღირებულებები უკვე ვერ მიჰყვება ფეხდაფეხ ახალი ტექნოლოგიებით შექმნილ ღირებულებებს, რამაც თაობათა შორის გარკვეული სიშორე წარმოშვა.

აღნიშნული თვალსაზრისით, კვლევა ძირითადად სამი მიმართულებით წარიმართა: ახალი მედიატექნოლოგიებზე ნაციონალური ანუ ეთნიკური კულტურის ზემოქმედების შესწავლის; ახალი მედიატექნოლოგიების კულტურულ და სოციალურ იდენტობაზე ზეგავლენისა და კულტურათშორის კომუნიკაციაზე ახალი მედიატექნოლოგიების (განსაკუთრებით სოციალური ქსელების) ზეგავლენის მიმართულებით.

საერთაშორისო ინფორმაციულ ინტერაქციაში კულტურა განსაკუთრებულ როლს თამაშობს, როგორც საბოლოო შედეგის, ასევე პროცესზე გავლენის მხრივ. გ. ჩენი კულტურას განიხილავს როგორც საკომუნიკაციო კონტექსტს, რომელიც განაპირობებს მედიაარხებისა და საშუალებების გამოყენების სტრატეგიას. იგი გამოყოფს სამ უმთავრეს კულტურულ ფაქტორს: აზროვნებით მოდელებს, გამომსახველობით სტილსა და კულტურულ კონტექსტს, რომლებიც განსაზღვრავენ ადამიანთა ქცევას ელექტრონულ კომუნიკაციაში და წარმოადგენენ კულტურული ღირებულებების მანიფესტაციას (Chen & Zhang, 2010, 801-815).

ახალი მედიატექნოლოგიების განვითარების შედეგად განხორციელდა დროისა და სივრცის კონდენსაცია და ახალი მედიატექნოლოგიებისა და გლობალიზაციის კონვერგენცია, რის შედეგადაც შეიქმნა ახალი კიბერსივრცე. რომლის შიგნითაც კულტურული იდენტობა ვირტუალურ გარემოში აღიქმება (Qian & Scott, 2007, p. 1428-1451; Rantanen, 2006, p. 34-35).

ახალი კულტურული იდენტობა ახალი მედიატექნოლოგიების გავლენით შეიძლება გარკვეული სახის კოლექტიურ ცნობიერებად იქცეს. ახალი მედიატექნოლოგიები ქმნიან სხვადასხვა სახის ახალ კავშირებს დროისა და სივრცის საზღვრებს მიღმა, რაც კულტურულ იდენტობას უფრო დინამიკურს, მოქნილსა და რელატიურს ხდის. ამით ისინი უპირისპირდებიან კულტურული იდენტობის ავტონომიურობისა და სტაბილურობის ტრადიციულ გაგებას.

ახალმა მედიატექნოლოგიებმა, განსაკუთრე-

ბით სოციალურმა ქსელებმა (Facebook, Twitter, YouTube) შესაძლებლობა მისცა ადამიანებს მოედინათ თვითპრეზენტაცია და კიბერსივრცეში დამკვიდრება. ამასთანავე კულტურათმორისი ურთიერთობის მეშვეობით სოციალურ ქსელებს შეუძლიათ საერთაშორისო საქმიანი კონტაქტების დამყარება.

ახალი მედიატექნოლოგიებს, ბუნებრივია, გარკვეული ხარვეზებიც აქვთ. ასე, მაგალითად, კიანმა და სკოტმა დაადგინეს, რომ პირადული და განსაკუთრებით, ნეგატიური ინფორმაციის გავრცელება მეგობრებზე, დამსაქმებელზე და კოლეგებზე ძალზე ცუდად აისახება კონსტრუქციულ ურთიერთობებზე (Qian & Scott, 2007, p. 1428-1451).

მკვლევართა ვარაუდით, კომპიუტერულმა კომუნიკაციამ შეიძლება ვირტუალური კოსმოპოლიტიზმი წარმოშვას და ხელი შეუწყოს ვირტუალური მესამე კულტურის ჩამოყალიბებას. დადგენილია, რომ ვირტუალური მესამე კულტურის შექმნით ყალიბდება ახალი ჰიბრიდული კულტურა, რომლის წარმომადგენლებსაც შეუძლიათ თავი მოუყარონ კულტურულ და სოციალურ ინფორმაციას, შექმნან ინტერნეტგაერთიანებები და დაამყარონ კულტურათმორისი ურთიერთობები (Qian & Scott, 2007, p. 1428).

ახალი მედიატექნოლოგიები მნიშვნელოვან როლს თამაშობენ კულტურული ადაპტაციის თვალსაზრისითაც. გ. ჩენი აღნიშნავს, რომ ახალი მედიატექნოლოგიების გამოყენება მნიშვნელოვან გავლენას ახდენს იმიგრანტების კულტურული ადაპტაციის პროცესზე და თავისებურ ტესტს წარმოადგენს მათი განსხვავებულ სოციოკულტურულ გარემოში ადაპტაციის უნარის შესახებ (Chen & Zhang, 2010, p. 801).

ადაპტაციის პრობლემის შესწავლისას, კრუჩერმა ორი საინტერესო დასკვნა შემოგვთავაზა: 1) კულტურული ადაპტაციის პროცესში სოციალური ქსელების გამოყენება გავლენას ახდენს იმიგრანტთა დომინანტური კულტურის წარმომადგენლებთან ურთიერთობაზე; 2) კულტურული ადაპტაციის პროცესში სოციალური ქსელების გამოყენება ზეგავლენას ახდენს ჯგუფის შიგნით ურთიერთობაზე (კრუჩერი).

სოციალური ქსელების გამოყენება ზეგავლენას ახდენს კულტურათმორისი კონფლიქტების განვი-

თარებაზეც.

ახალი მედიატექნოლოგიები არა მარტო ქმნიან ახალ სივრცეს, არამედ ინფორმაციის ტრადიციული არხებისგან განსხვავებული სპეციფიკური მახასიათებლების გამოყენებით ცვლიან ინტერპერსონალური და კულტურათმორისი ურთიერთობის ფორმატს. დიდი მნიშვნელობა ენიჭება ახალი მედიატექნოლოგიების ახალი კულტურული ღირებულებების შექმნაზე და ტრადიციული ღირებულებების გადააზრების პროცესზე, აგრეთვე კულტურული იდენტობის ფორმირებაზე გავლენის შესწავლას (Entman, 1991, p. 41, 6-27).

საზოგადოების განვითარების თანამედროვე ეტაპზე რადიკალურად შეიცვალა ადამიანის და ინფორმაციის დამოკიდებულება. ამას მეცნიერებმა ინდუსტრიული ცივილიზაციის ინფორმაციული ცივილიზაციით ჩანაცვლება უწოდეს. რ.მერტონი ფიქრობს, ტერმინის „ინფორმაციული კულტურის“ შექმნა და დამკვიდრება რამდენიმე ფაქტორმა განაპირობა: ინფორმაციის გადაქცევამ საზოგადოებრივი განვითარების ერთ-ერთ უმნიშვნელოვანეს კატეგორიად, ინფორმაციის მოცულობის მკვეთრმა ზრდამ, კომპიუტერული და ინფორმაციული ტექნოლოგიების სრულყოფამ და ინფორმაციული საზოგადოების ჩამოყალიბებამ (Мертон, 1994, с. 424).

დასკვნა

საზოგადოებრივი ცხოვრების ნებისმიერ სფეროში გადამწყვეტ როლს თამაშობს ინფორმაციული კულტურა. თანამედროვე საერთაშორისო თანამეგობრობა დაკავებულია ინფორმაციული საზოგადოების ჩამოყალიბების პრობლემით, იმის განსაზღვრით, თუ რა როლს დაიჭერს მის სტრუქტურაში ადამიანი, როგორ მოხდება მისი უფლების განხორციელება ინფორმაციაზე თავისუფალ წვდომასთან მიმართებაში.

ამჟამად ინფორმაციის ფლობასა და ძალაუფლების სხვადასხვა სახეობებს (პოლიტიკური, ეკონომიკური, სამხედრო და სხვ.) შორის კავშირი ეჭვს აღარ იწვევს. ინფორმაციული სივრცის კონდენსაცია, როდესაც ინფორმაცია ძალზე სწრაფად და ხშირ შემთხვევაში უკონტროლოდ ვრცელდება. იგი იმ უმძლავრეს იარაღად იქცა, რომელიც ადამიანების ცნობიერებაზე ექსპანსიას ახორციელებს. ინფორმაციული საზოგადოების

პირობებში მასობრივი ინფორმაციის საშუალებების სპეციფიკაციას დიდი მნიშვნელობა ენიჭება, ვინაიდან საზოგადოებრივ ცნობიერებაზე უემოქმედების თვალსაზრისით ტელევიზია, რადიო, პრესა და ინტერნეტი განსხვავებულ სტრატეგიებს მიმართავენ. მასობრივი ინფორმაციის საშუალებების გავლენამ საზოგადოებრივ ცნობიერებაზე წარმოშვა ტერმინი „საზოგადოებრივი ცნობიერებით მანიპულირება“ და თეზისი „ვინც ფლობს ინფორმაციას, ფლობს სამყაროს“.

გამოყენებული ლიტერატურა:

1. Adorno, T. W. (1991). Culture Industry Reconsidered. In: J. M. Bernstein (Ed.), *The Culture Industry. Selected Essays on Mass Culture*. London and New York: Routledge.
2. Adorno, T. W., Frenkel-Brunswik, E., Levinson, D. J., & Sanford, R. N. (1950). *The authoritarian personality*. Harpers.
3. Bell D. *The Coming of Post-industrial Society. A Venture in Social Forecasting*. N.Y. Basic Books, Inc., 1973.
4. Castells, M. Materials for an exploratory theory of the network society. *British Journal of Sociology*, 51(1), 2000. – P.5-24.
5. Castells M. *The Information Age: Economy, Society and Culture. Vol. The Rise of the Network Society*. Blackwell Publishers. Maiden, Massachusetts, USA. Oxford, UK, 1996.
6. Chen. G. M. A model of global communication competence. – *China Media Research*, 2005. –P. 1, 3-11.
7. Chen, G. M., & Zhang, K. New media and cultural identity in the global society. In R. Taiwo(Ed.), *Handbook of Research on Discourse Behavior and Digital Communication: Language Structures and Social Interaction*. Hershey, PA: Idea Group Inc. 2010. – P.801-815.
8. Croteau D; Hoynes W. *Media and Ideology. Media/Society: Industries, Images, and Audience*. London: Pine Press, 2000.
9. Davis H., Walton P. (eds.) *Language, Image, Media*. London: Sage Publications, 1983.
10. DeFleuer M., Ball-Rokeach S. *Theories of Mass Communication*. Longman. 1989.
11. Downing J. *Internationalizing Media Theory: Transition, Power, Culture*. London; Thousand Oaks; New Delhi: Sage, 1996.
12. Ferguson M. The mythology about globalization // *European Journal of Communication*. 1992. № 7.) Fowler R., Hodge B., Kress G., Trew T. *Language and Control*. London: Routledge and Kegan Paul, 1979.
13. Flichy P *Dynamics of Modern Communication: The Shaping and Impact of New Communication Technology*. London: Sage, 1996.
14. Fowler, R., Hodge, B., Kress, G., & Trew, T. (1979). *Language and Control*. London: Routledge and Kegan Paul.
15. Hall S., Hobson D., Lowe A., Willis P. (eds.) *Culture, Media, Language*. London: Hutchinson, 1980.
16. Hovland C., Lumsdaine A., Sheffield F., 1949. *International Center of Professional Journalists (ICPJ)*. (2001). *Pro media II Georgia: Final Report*. Retrieved from: <http://pdf.usaid.gov/pdfdocs/PDABX513.pdf>
17. Katz E., Szecsko T. *Mass Media and Social Change (SAGE Studies in International Sociology)* Hardcover – April 1, 1981.
18. Katz E. The End of Journalism? Notes on Watching the War, *Journal of Communication*, Volume 42, Issue 3, September 1992.
19. Klapper T. *The Effects of Mass Communication*. Glencoe, Il.: Free Press, 1960.
20. Kollock P., Smith M. A. *Communities in cyberspace: Introduction // Communities in cyberspace/Ed. by P. Kollock, M. A. Smith*. N. Y.: Routledge, 1999.
21. Lasswell H. D. *The structure and function of communication in society // Brison A. (ed.) The Communication of Ideas*. N. Y.: Harper & Brothers, 1948.

22. Lasswell H. Propaganda // Jackall R. (ed.) Propaganda. N. Y.: New York University Press, 1995.
23. Lazarsfeld P., Berelson B., Gaudet H., The People's Choice: How the Voter Makes Up His Mind in a Presidential Campaign. (Second edition.) Pp. xxxiii, 178. New York: Columbia University Press, 1948.
24. Martin-Barbero J. Communication, Culture and Hegemony: From Media to Mediations. London; Newbury Park; New Delhi: Sage, 1993.
25. McLuhan M. Understanding Media. The Extensions of Man. Mass.: The mit Press, 1994.
26. McLuhan M. War and Peace in the Global Village. — N.Y.: Bantam, 1968.
27. Maynard D. W. Language, Interaction and Social Problems // Social Problems. 1988. Vol. 35.
28. Meyrowitz J. No sense of place: The impact of electronic media on social behavior. N. Y., Oxford: Oxford University Press, 1985.
29. Morris M., Ogan C. The Internet as Mass Medium // Journal of Communication. 1996. Vol. 46. № 1.
30. Morley D., Robins K. Spaces of Identity. Global Media, Electronic Landscapes and Cultural Boundaries. London, N. Y: Routledge, 1995.
31. Nguyen D. T., Alexander J. The Coming of cyberspacetime and the end of the polity // Cultures of Internet: Virtual spaces, real histories, living bodies/Ed. by R. Shields. London: Sage, 1996.
32. Poster M. CyberDemocracy: Internet and the Public Sphere // Hartley J., Pearson R. E. (eds.) American Cultural Studies: A Reader. Oxford University Press, 2000.
33. Qian, H., & Scott, C. R. Anonymity and selfdisclosure on weblogs. Journal of Computer-Mediated Communication, 12(4), 2007.
34. Rantanen, T. The media and globalization. Thousand Oaks, CA: Sage. 2006. .
35. Rubin B. Media, Politics and Democracy. N. Y.: Oxford University Press, 1977.
36. Schramm W. (ed.) The Process and Effects of Mass Communicatin. Urbana: University of Illinois Press, 1970.
37. Schramm W. Mass Media and National Development: The Role of Information in Developing Countries. Stanford: Stanford University Press, 1964.
38. Small W. J. Political Power and the Press. N. Y: Hasting House, 1972.
39. Steger, M. B. Globalization: A very short introduction. Oxford: Oxford University. 2009.
40. Tester K. Media, Culture and Morality. London: Routledge, 1994.
41. Thompson J. B. Ideology and Modern Culture. Critical Social Theory in the Era of Mass Communication. Cambridge, UK: Polity Press, 1994.
42. Toffler A. The Third Wave. Bantham, 1984.
43. Valerstein I. The End of the World as we know it (Social Science for the Twenty-First Century University of Minnesota Press Minneapolis London, 2014.
44. Webster F. Theories of information society. NY Basic books, 2000.
45. Wellman B., Gulia M. Virtual communities as communities: Net-Surfers don't ride alone // Communities in cyberspace/Ed. by P. Kollock, M. A. Smith. London; N. Y: Routledge, 1999.
46. Варустин Л. Э. Пресса и власть. СПб.: Изд-во СПб университета, 1995.
47. Мертон Р. Явные и латентные функции //Американская социологическая мысль: Тексты. – М., 1994.
48. Прайс М. Масс-медиа и государственный суверенитет. Глобальная

Key values of mass communication theory and their reflection in the information age

*Temur Jagodnishvili, professor
Georgian Technical University*

Davit Gotsiridze, professor

Summary

Theoretical assessment of current processes in modern Georgian media requires analysis of the main directions of mass media studies. Theoretical research of mass media became relevant at the beginning of the last century. At this time, the focus was on the studies of American sociologists. European scientists took the results of these studies and deepened and expanded them. Basically, three stages were identified in these studies. In the first stage, the central task was the research of the effective possibilities of the means of mass communication. This period included the beginning of the 20th century and the period before the Second World War.

The second stage of mass media theoretical studies comes in the 40s and 70s of the 20th century. At this stage, the means of mass communication are freed from the burden of "demonization" characteristic of the previous period, an absolute character. For sociologists, the results of empirical studies that reflect the results of voter behavior and consumer choices are convincing.

In the second stage, the "theory of cognitive dissonance" was created, the term "discontinuity of knowledge" (information deficit) was established, the theory of usefulness and satisfaction of needs, the psychodynamic model of the impact of mass communication tools were developed. The main determinant of communicative impact is not the message, but its relationship with the psyche of the perceiving person.

The two-level concept of functioning of mass communication developed at this stage was important.

The third stage covered the past 70s of the XX century and is characterized by structural-functional research trends, using interrelated, polyparadigmatic methods.

A special stage in the development of mass media is the era of globalization, which fundamentally changed its traditional understanding. One distinguishing feature is the social connection and information exchange mechanism. This is the period of demassified mass media. Great importance was given to the understanding of the specifics of new information technologies under the conditions of globalization and the issues of transformation of the media space, which created a new vector of the functioning of the media.

In mass media studies, the analysis of the opposition of media and power, the attitude of the media and the ability of the media to influence took a special place, which considers the problem of globalization as a problem of ideology, which includes the attitude of the mass media, society and government.

Key words: globalization, mass communication, new media technologies, theory of mass communication, information age.

აქტუალური პრობლემა თანამედროვე მედიასივრცეში

*ქეთევან გიორგობიანი, ასოცირებული პროფესორი
საქართველოს ტექნიკური უნივერსიტეტი*

რეზიუმე

ნაშრომში საუბარია იმის შესახებ, რომ ჟურნალისტების ნამოღვაწარი მოიცავს საზოგადოების ყველა ფენის ინტერესებს და წინ წამოსწევს აქტუალურ, საჭირობოროტო საკითხებს, რომელთა გადაჭრის გზებზე მსჯელობა ხშირად პოლემიკის საგნად იქცევა. მკს-ს მუდმივი განვითარება, სიახლეების დანერგვა, განუხრელი ტექნიკური პროგრესი ჟურნალისტურ სფეროში ახალი მორალურ-ეთიკური პრობლემების წარმოქმნას იწვევს. მედიაშედეგართა აზრით, ერთ-ერთ ყველაზე აქტუალურ საკითხად თანამედროვე მედიასივრცეში კვლავ რჩება ის, თუ რამდენად ხერხდება ნაირ-ნაირი კატაკლიზმებით დატვირთულ ყოფაში ზნეობრივ-ეთიკური ნორმების და ობიექტურობის პრინციპების დაცვა; ყურადღება გამახვილებულია იმ მედიათეორეტიკოსთა შეხედულებებზე, რომლებიც მიიჩნევენ, რომ დამოუკიდებლობა და თავისუფლება არა მხოლოდ ჟურნალისტების, არამედ საზოგადოების თითოეული წევრის მოთხოვნილებაა, მაგრამ ყოველთვის არსებობს სუბიექტური თუ ობიექტური ხელშემშლელი მიზეზები, რომელიც ზღუდავს თავისუფლებას და გავლენას ახდენს ობიექტურობაზე. თავისუფლება პირობითი ცნებაა, ისევე როგორც ობიექტურობა; გაანალიზებულია ამერიკელი მედიამკვლევრების ჯ. მერილის და ე. დენისის თვალსაზრისი ჟურნალისტური ობიექტურობის შეუძლებლობის თაობაზე და მათი არგუმენტები ამ შეხედულების გასამყარებლად; ხაზგასმულია ის ფაქტი, რომ ობიექტურობის მოთხოვნა, რომელიც ჟურნალისტური ეთიკის ყველა კოდექსის ერთ-ერთი მთავარი პუნქტია, რეალურად განუხორციელებელია თუნდაც იმიტომ, რომ ჟურნალისტი პიროვნება თავისი ცხოვრებისეული პოზიციით, სუბიექტური დამოკიდებულებით ყველა მოვლენისა თუ ფაქტის მიმართ; გაანალიზებულია იმ მედიამკვლევართა თვალსაზრისი, რომლებიც ამტკიცებენ, რომ ობიექტურობა არის მხოლოდ და მხოლოდ მეთოდი, ინფორმაციის მიწოდების სტილი და შემოქმედების პრინციპი. რაც საზოგადოებას საშუალებას აძლევს მიიღოს მეტ-ნაკლებად სრული და ობიექტური ინფორმაცია.

საკვანძო სიტყვები: ჟურნალისტური პროდუქცია; ობიექტურობა; მორალურ-ეთიკური ნორმები; სიტყვისა და გამოხატვის თავისუფლება; სოციალური პასუხისმგებლობა; პროფესიული მოვალეობა.

შესავალი

მასობრივი ინფორმაციისა და კომუნიკაციის საშუალებები მნიშვნელოვანია იმდენად, რამდენადაც პირდაპირ თუ ირიბად ახდენს გავლენას ყველა ჩვენგანის ყოფაზე, საზოგადოების ცხოვრების წესზე, არც იმის უარყოფა შეიძლება, რომ შეიმჩნევა არაერთგვაროვანი დამოკიდებულება მათ მიმართ მომხმარებელთა მხრივ. ჟურნალისტის ნამოღვაწარი, რაც მთავარია, მისი რეზულტატი, ეხებასაზოგადოების ყველა ფენის ინტერესებს და წინ წამოსწევს აქტუალურ, საჭირობოროტო საკითხებს, რომელთა გადაჭრის გზებზე მსჯელობა ხშირად პოლემიკის საგნად იქცევა. მასობრივი კომუნიკაციის საშუალებების მუდმივი განვითარება, სიახლეების დანერგვა, განუხრელი ტექნიკური პროგრესი ჟურნალისტურ სფეროში ახალი პრობლემების წარმოქმნას იწვევს, მედიაშედეგართა აზრით, ერთ-ერთ ყველაზე აქტუალურ საკითხად თანამედროვე ჟურნალისტიკაში კვლავ რჩება ის, რამდენად ხერხდება ათასგვარი კატაკლიზმით დატვირთულ დღევანდელ ყოფაში მორალურ-ეთიკური ნორმებისა და ობიექტურობის პრინციპების დაცვა.

ძირითადი ნაწილი

მედიის თეორეტიკოსთა ნაწილი დიდ შეცდომად მიიჩნევს იმას, რომ სიტყვა „თავისუფლება“ ასოცირდა ჟურნალისტის უფლებასთან. სიტყვის თავისუფლება მხოლოდ ჟურნალისტის დანიშნულება და მონაპოვარი არ არის, ეს არის ხალხის, საზოგადოების კონსტიტუციური უფლება მიიღოს სარწმუნო ინფორმაცია. სიტყვის თავისუფლება მრავალმხრივი ცნებაა. ჟურნალისტისთვის - ეს არის ჰქონდეს საშუალება მოვლენის არსში გარკვევისა, ხელმისაწვდომობა ინფორმაციის წყაროებთან და საზოგადოების ინფორმირების, საკუთარი აზრის დაფიქსირების ყოველგვარი პირობა. მასობრივი კომუნიკაციის საშუალების მფლობელისთვის -

ეს არის უფლება გამოსცეს გაზეთი ან ჟურნალი, დაგეგმოს სატელევიზიო პროგრამა საკუთარი მიზნების მისაღწევად; მედიამომხმარებლისთვის კი მიიღოს ობიექტური ინფორმაცია, რაც მას დაეხმარება მოვლენის გაანალიზებისა და საკუთარი პოზიციის ჩამოყალიბებაში.

სოციალური პასუხისმგებლობის თეორიის ერთ-ერთი პოსტულატის თანახმად, ადამიანს, თავისი ბუნებიდან გამომდინარე, ყოველთვის არ ძალუძს გონივრულად განაგოს უსაზღვრო თავისუფლება. არსებობს სიტყვის თავისუფლების უფლება ზოგათვის და სხვებისთვის უფლება დაიცვას სხვისი თავისუფლება. სიტყვისა და გამოხატვის თავისუფლება ნებისმიერი ეთიკური კოდექსის მნიშვნელოვან პუნქტს წარმოადგენს. ეთიკური ნორმების შექმნის ერთ-ერთ პირველ მცდელობად ჟურნალისტურ სფეროში, ზოგადად მედიასივრცეში შეიძლება ჩაითვალოს 1923 წელს აშშ-ში მიღებული ჟურნალისტის კანონი, რომლის ინიციატორი და შემდგენელი იყო გაზეთის რედაქტორების ამერიკული საზოგადოება. ეს საზოგადოება აშკარად განიცდიდა მე-20 საუკუნის დასაწყისში ჩამოყალიბებული თავისუფალი პრესის ანდა სხვაგვარად რომ ვთქვათ, ლიბერალური პრესის კონცეფციის გავლენას. მისი გამოძახილი შეიმჩნევა ჯ. მილტონის, თ. ჯეფერსონის, ჯ. მილის იდეებში, რომელთა თანახმად, პრესა არის საზოგადოებრივი, ანდა ნახევრად საზოგადოებრივი ინსტიტუტი. მისი უმთავრესი მიზანია, ინფორმაცია მიაწოდოს მკითხველს, გაართოს და ამასთანავე დაეხმაროს მას გააკონტროლოს მთავრობა. პრესა მისაწვდომია ნებისმიერი მოქალაქისთვის და ყველას, ვისაც აქვს სურვილი და შესაძლებლობა, შეუძლია გამოსცეს ბეჭდური ორგანო, პრესა კონტროლდება თვითდინებადი პროცესით, მასში მიუღებელი და აკრძალულია სიცრუე და ცილისწამება. პრესა და ზოგადად მედია წარმოადგენს სახელმწიფოს მეოთხე ხელისუფლებას და მას აქვს პასუხისმგებლობა საზოგადოების წინაშე.

პირველ ეთიკურ კოდექსებში უმაღლეს ფასეულობად მიჩნეული იყო სიტყვის თავისუფლება და ზოგადად ჭეშმარიტი და სარწმუნო ინფორმაციის მიღების ხელმისაწვდომობის უფლება ყველა ადამიანისთვის. მისთვის, ვინც საზოგადოების ინფორმირების რთულ მისიას იტვირთავს, ზნეობრივი ვალდებულებაა იბრძოლოს საერთოსაკაცობრიო ღირებულებების, მშვიდობის, დემოკრატიის, სოციალური პროგრესისთვის. მისი საბრძოლო იარაღი კალამი და პროფესიული მოვალეობის პირნათლად

აღსრულების მოთხოვნილებაა. მოქმედ კოდექსებში აუცილებელია კომუნიკაციის სფეროში იმ მნიშვნელოვანი ცვლილებების უფრო მეტად გათვალისწინება, რაც ახალი ზნეობრივ-მორალური პრობლემების წარმოქმნას იწვევს.

დამოუკიდებლობა და თავისუფლება არა მხოლოდ ჟურნალისტის, არამედ საზოგადოების ნებისმიერი წევრის მოთხოვნილებაა, მაგრამ ადამიანები ყოველთვის არიან დამოკიდებული ვიდაცაზე ან რაღაცაზე, ყოველთვის იჩენს თავს სუბიექტური თუ ობიექტური ხელშემშლელი მიზეზები, რომელთა იგნორირება არ შეიძლება, არსებობს კანონი, არსებობს საზოგადოებრივი მორალი, რომელთაც გვერდს ვერ ავუვლით. აბსოლუტური თავისუფლება, ფაქტობრივად, შეუძლებელია. პროფესიიდან გამომდინარე, მედიის წარმომადგენელს მუდმივად უწევს ბეჭდის ხიდზე გავლა, მისი ყველაზე საიმედო და უსაფრთხო თავშესაფარი წესიერება და პატიოსნებაა. ძველი ჭეშმარიტება დადებებს: პატიოსნება და სინდისი არ იყიდება და თუ ის ერთხელ დაკარგე, გაგიჭირდება მისი შეძენა უამრავი თანხის საფასურადაც კი. ნებისმიერ ბრძოლაში, განსაკუთრებით თავისუფლებისთვის ბრძოლაში მთავარია შეძლო საკუთარი თავის გაკონტროლება და უამრავი წინააღმდეგობის მიუხედავად არ დაკარგო პროფესიული მოვალეობის პატიოსნად აღსრულების სურვილი.

სიმართლე ერთია, თუმცა ყველას თავისი სიმართლე აქვს. ჟურნალისტს ევალება გულწრფელობა, სიმართლის შეუღამაზებლად გადმოცემა, მოვლენის არსში წვდომა, გონივრული ქმედება ნებისმიერ სიტუაციაში, თუმცა არც იმის დავიწყება ეგების, რომ თავისუფლება პირობითი ცნებაა, ისევე როგორც ობიექტურობა. მედიისთვის სიმართლის მისაღწევად მარტოოდენ კეთილშობილური მისწრაფებები საკმარისი არ არის, არანაკლებად მნიშვნელოვანია კარგად გათვლილი და მოფიქრებული ეკონომიკური მექანიზმები, სწორი ფინანსური პოლიტიკა, სახელმწიფოს მხარდაჭერა.

ჟურნალისტის წარმატებულობის ერთ-ერთი ყველაზე მნიშვნელოვანი საზომი მისი ობიექტურობაა, მაგრამ ეს, რა თქმა უნდა, არ ნიშნავს მათემატიკურ ან მეცნიერულ სიზუსტეს, აქ იგულისხმება ფაქტების იმგვარად გაშუქება, რომელიც გამორიცხავს ემოციას და თვალნათლივ განასხვავებს ფაქტს შეხედულებისგან, თვალსაზრისისგან.

ჟურნალისტური ობიექტურობა ხშირად ასოცირდება „ამოყირავებულ პირამიდასთან“,

ტექსტის წერის ისეთ სტრუქტურასთან, როცა ფაქტები განლაგებულია ზევიდან ქვევით მათი მნიშვნელობის შესაბამისად და ამგვარად არის გაცემული პასუხი ტრადიციულ კითხვებზე: ვინ? რა? სად? რატომ? როდის და როგორ. თუმცა მკვლევართა ერთ ნაწილს საერთოდ ეჭვი ეპარება იმაში, რომ ჟურნალისტიკის ობიექტურობა საერთოდ შესაძლებელია. ამერიკელი მედიამკვლევარი ჯ. მერილიც ამ აზრს ემხრობა. იგი აანალიზებს ე.წ. „ობიექტურ სტატიას“, რომელიც, სავარაუდოდ, დაწერილია კეთილსინდისიერად, სტანდარტების შესაბამისად, დარღვევებისა და გადაცდომების გარეშე და იქვე სვამს კითხვას, საერთოდ არსებობს კი ასეთი ნაშრომი. სტატია, რომელსაც ობიექტურობის პრეტენზია აქვს, ბუნებრივია, უნდა ასახავდეს რეალურ ვითარებას, სიმართლეს და არაფერს სიმართლის გარდა, მაგრამ განა ეს შესაძლებელია? არც ერთმა ჟურნალისტმა არ იცის აბსოლუტური ჭეშმარიტება, არც ერთი მასალა არ შეიძლება ზუსტად შეესაბამებოდეს სინამდვილეს. მკვლევრის აზრით, ჟურნალისტიკის მიერ შექმნილი პროდუქცია ყოველთვის იმაზე მეტს გულისხმობს, ვიდრე სიტყვებითაა გადმოცემული. მასზე გავლენას ბევრი ფაქტორი ახდენს: ჟურნალისტიკის გამოცდილება, ფიზიკურ-ემოციური მდგომარეობა, განწყობა, განათლების დონე, წერის სტილი და ა.შ. ყველაზე მთავარი მაინც ის არის, რომ ჟურნალისტი გარკვეულწილად ყოველთვის სუბიექტურია, მაშინაც, როდესაც ირჩევს გასაშუქებელ თემას, როდესაც ანალიზებს და განიხილავს ფაქტებს საკუთარი თვალსაზრისიდან გამომდინარე. ზოგადად, საქმე ისაა, რომ თითოეული ჟურნალისტი, რეპორტიორი, კომენტატორი თუ მიმომხილველი მასალაზე მუშაობისას ფაქტის უბრალო აღწერით არ კმაყოფილდება, ნებით თუ უნებლიეთ საკუთარ თვალსაზრისს ავითარებს, საკუთარ დამოკიდებულებას ავლენს ამა თუ იმ ფაქტის თუ მოვლენის მიმართ. ჟურნალისტები ვერ იქნებიან ბოლომდე ობიექტურები, თუნდაც ამის სურვილი ჰქონდეთ, მათი ინდივიდუალობა მათ ნამოღვაწარში ნათლად იკვეთება. ისინი წყვეტენ, საჭიროების შემთხვევაში, მასალის რომელი ნაწილი შეამოკლონ, რას დაუთმონ მეტი ყურადღება, რა „მიაფუჩერონ“; მეტი დამაჯერებლობისთვის ვისი და რომელი ნათქვამი გამოიყენონ, რისი პარაფრაზირება მოახდინონ და ა.შ. ჟურნალისტიკის სუბიექტურობა ჩანს მნიშვნელოვანი პოლიტიკური თუ სოციალური მოვლენების, ზოგჯერ ურთიერთსაწინააღმდეგო ინფორმაციის გამაშუქებისას. ჟურნალისტი პროდუქციას ქმნის

სუბიექტური აღქმის ფილტრის გავლით, თანაც ეს ხდება ყოველგვარი წინასწარი გამიზნულობის თუ განზრახულობის გარეშე.

ე. დენისი, მერილის ოპონენტი და თანაავტორი ნაშრომისა „საუბარი მასმედიაზე“ აღნიშნავს, რომ აზრი, თვალსაზრისი, რომელსაც ვპოულობთ სტატიის სტრიქონებში, გამოხატავს ჟურნალისტიკის განსაზღვრულ პოზიციას. ნებისმიერ კომენტარში ავტორის შეხედულების შესაბამისად გაანალიზებულია მოვლენები და შემოთავაზებულია დასკვნები. კომენტატორები, როგორც წესი, მოკვთვნიებიან პოლიტიკური სპექტრის რომელიმე სექტორს და მოქმედებენ პირადი ინტერესებიდან გამომდინარე. მკვლევართა ერთი ნაწილი, როგორც ვხედავთ, მიიჩნევს, რომ მოთხოვნა, რომელიც ჟურნალისტური ეთიკის ყველა კოდექსში ერთ-ერთი მთავარი პუნქტია, რეალურად განუხორციელებელია თუნდაც იმიტომ, რომ ჟურნალისტი პიროვნებაა თავისი სუბიექტური დამოკიდებულებით ფაქტებისა და მოვლენების მიმართ. ე. დენისს მიაჩნია, რომ ობიექტურობა მხოლოდ და მხოლოდ მეთოდი და ინფორმაციის მიწოდების სტილია. მკვლევარი ობიექტურობას, როგორც მეთოდს, სამი ძირითადი ნიშნით ახასიათებს: პირველი - ჟურნალისტმა უნდა განასხვავოს ფაქტი თვალსაზრისისგან, მეორე - ნებისმიერი ფაქტი თუ მოვლენა ემოციის გარეშე უნდა გაშუქდეს და მესამე, ყოველთვის საჭიროა სწრაფვა სიზუსტისა და დაბალანსებულობისკენ. ყველას უნდა მიეცეს საკუთარი შეხედულების დაფიქსირების უფლება, რაც საზოგადოებას საშუალებას მისცემს მიიღოს მეტნაკლებად სრული და ამომწურავი ინფორმაცია.

დასკვნა

ამგვარი მსჯელობის შედეგად იკვეთება ის, რომ ობიექტურობა, ამ სიტყვის პირდაპირი გაგებით, ჟურნალისტიკაში და საერთოდ, ადამიანური მოღვაწეობის არცერთ სფეროში არ არსებობს. ნამდვილი პუბლიცისტი, უპირველეს ყოვლისა, არის პიროვნება თავისი ცხოვრებისეული პოზიციით. იდეალიზებული წარმოდგენა იმ მოთხოვნებზე, რომლებიც ჟურნალისტებს და მათ მიერ შექმნილ პროდუქციას წაეყენება და ჩაწერილია ეთიკის კოდექსებში, პრაქტიკულად შეუსრულებელია. ობიექტურობა ჟურნალისტურ სივრცეში წარმოადგენს შემოქმედებით პრინციპს, როდესაც საყოველთაოდ დადგენილ ექვს კითხვას პასუხი უნდა გაეცეს. ჟურნალისტმა მთავარია მოახერხოს ფაქტისა და მისი ანალიზის განცალკევება. ამგვარად, მკითხ-

ველი შეძლებს შეიქმნას საკუთარი აზრი ამა თუ იმ ფაქტისა თუ მოვლენასთან დაკავშირებით და შეუდაროს ჟურნალისტის შეხედულებას. მაგრამ ამ შემთხვევაშიც კი არ შეიძლება იმის მტკიცება, რომ მედიამომხმარებლის თვალწინ მომხდარის

სრული სურათი დაიხატება, რადგან ფაქტები წარმოდგენილი იქნება ჟურნალისტის მიერ საკუთარი ინტერპრეტაციით.

გამოყენებული ლიტერატურა:

1. ბერტრანი ჟ-კ. მედია ეთიკა და ანგარიშვალდებულების სისტემები. თავისუფალი ინსტიტუტი. თბ. 2004
2. Авраамов Д. С. Профессиональная этика журналиста. М. 1991
3. Деннис Э; Меррилл Дж. Веседа о масс-медиа. М. 1997
4. www.mass media.newmail. ru.
5. www,internews. ru.

An actual problem in the modern media space

*Ketevan Giorgobiani, associate professor
Georgian Technical University*

Summary

The article talks about the fact that the work of journalists includes the interests of all layers of society and brings forward the actual, pressing issues, the discussion on ways to solve them often becomes a subject of polemics. The constant evolution of the media landscape, the distribution of news, and the rapid technological progress pose new moral and ethical challenges in the journalistic sphere. According to media researchers, one of the most relevant issues in the modern media space is how far it is possible to protect moral and ethical norms and principles of objectivity in a life full of all kinds of cataclysms; Attention is paid to the views of those media theorists who believe that independence and freedom are the needs of not only journalists, but also of every member of society, but there are always subjective or objective interfering reasons that limit freedom and affect objectivity. Freedom is a conditional concept, just like objectivity. The possibility of the absence of American media researchers J. Meryl and E. Dennis's viewpoint on journalistic objectivity and their arguments on the issue is analyzed; It is noted that the demand for objectivity, which is one of the main points of every code of journalistic ethics, is practically unattainable due to the fact that a journalist is a human being with their own life position, and subjectivity is inherent in all actions and facts; The point of view of those media researchers who claim that objectivity is only a method, a style of providing information and a principle of creativity is analyzed. which allows the public to receive more or less complete and objective information.

objectivity, in the literal sense of the word, does not exist in journalism or in any field of human activity. A true publicist, first and foremost, is guided by subjectivity in their own position. An idealized representation of the requirements that journalists and the products created by them and recorded in the ethics codes are practically unfulfilled. Objectivity in the journalistic space is a creative principle, when six universally established questions must be answered. The most important thing for a journalist is to be able to separate the fact and its analysis. In this way, the reader will be able to form his own opinion regarding this or that fact or event and compare it with the journalist's opinion. But even in this case, it cannot be claimed that a complete picture of what happened before the eyes of the media user will be drawn, because the facts will be presented by the journalist with his own interpretation.

Keywords: journalistic production; objectivity; moral and ethical norms; freedom of speech and expression; social responsibility; professional duty.

ინფორმაცია და მისი პოლიტიკური საფუძვლები

მაკა არახამია, დოქტორანტი
საქართველოს ტექნიკური უნივერსიტეტი

რეზიუმე

2019 წლის დეკემბრიდან მსოფლიო ახალი, გლობალური, გამოწვევის წინაშე დადგა. კორონა-პანდემიამ მსოფლიო წესრიგი შეცვალა და მისი თანმდევი შედეგები ადამიანთა ცხოვრების პრაქტიკულად ყველა სფეროს შეეხო. კოვიდ-19 პანდემია თითქმის სამ წელიწადს გაგრძელდა და 7 მილიონზე მეტი ადამიანის სიცოცხლე შეიწირა. ჯანდაცვის მსოფლიო ორგანიზაციამ (ჯანმო), „კოვიდ-19“-თან მიმართებაში, საზოგადოებრივი ჯანდაცვის საგანგებო მდგომარეობის სტატუსი მხოლოდ 2023 წლის 4 მაისს გააუქმა. ჯანმრთელობის გენერალურმა დირექტორის, ტედროსს ადჰანომ გებრეიესუსის განცხადებით, პანდემია კოვიდ-19 ჯანდაცვის კრიზისზე გაცილებით მეტი იყო. მან შეარყია მსოფლიოს ქვეყნების ეკონომიკა, მოშალა მოგზაურობა, გაანადგურა ბიზნესები და "მილიონობით ადამიანი სიღარიბეში ჩაძირა" გარდა პანდემიისა, ახალი კოვიდ-19 ინფოდემიადაც გამოცხადდა [1].

ინფოდემია არის ინფორმაციის მოზღვაება, რომელიც ყალბი ცნობების განზრახ გავრცელებით პანდემიაზე საზოგადოებრივი ჯანდაცვის რეაგირების შესუსტებას ცდილობს. შედეგად რთულდება სანდო წყაროების მოძიება და თემის შესახებ სიმართლის გაგება. ტერმინი „ინფოდემია“ გამოიყენება, როგორც მეტაფორა იმის აღსაწერად, თუ როგორ შეიძლება, დეზინფორმაცია ვირუსივით გავრცელდეს ადამიანიდან ადამიანზე და მათზე ისევე იმოქმედოს, როგორც დაავადებამ.

პანდემიამ მსოფლიო მოსახლეობაში გაურკვევლობა და შიში გამოიწვია, ხოლო დეზინფორმაცია და პროპაგანდა გამოყენებულ იქნა ვირუსთან დაკავშირებულ მთელ რიგ საკითხებზე არასწორი საზოგადოებრივი აზრის ჩამოსაყალიბებლად.

პოლიტიკურმა აქტორებმა და სხვადასხვა ინტერესთა ჯგუფებმა პანდემია გამოიყენეს საკუთარი დღის წესრიგის დასამკვიდრებლად, ოპონენტების დისკრედიტაციისა და თავდასხმისთვის. ეს გულისხმობდა ვირუსის შესახებ ყალბი ინფორმაციის გავრცელებას, საზოგადოებრივი ჯანდაცვის ღონისძიებების ეფექტურობის და პოლიტიკური

ინსტიტუტების კითხვის ნიშნის ქვეშ დაყენებას. პანდემიას ახლდა შეთქმულების თეორიები, დეზინფორმაცია და საზოგადოებრივი აზრის მანიპულირება, როგორც გლობალურ, ისე ქართულ მედიაში, რამაც გაართულა ვირუსის გავრცელების კონტროლი.

საკვანძო სიტყვები: ინფოდემია, პანდემია, დეზინფორმაცია, ნარატივი, მითი.

ძირითადი ნაწილი

თანამედროვე ეპოქაში სოციალური მედიის გამოყენება კომუნიკაციის საყრდენი გახდა და მასთან ერთად ხდება ფაქტობრივი და არაფაქტობრივი, მცდარი ინფორმაციის გაცვლა, შესაბამისად, ადამიანებს გარკვეულ საკითხებზე როგორც ადეკვატური, ასევე არაადეკვატური ცოდნა უყალიბდებათ.

ტერმინი „ინფოდემია“ პირველად გამოიყენა საგარეო პოლიტიკის ექსპერტმა დევიდ როტკოფმა თავის სტატიაში, რომელიც 2003 წლის 11 მაისს Washington Post-ში გამოქვეყნდა. მან მოიხსენია ინფორმაციის ეპიდემია და „ინფოდემია“ 2002–2004 წლებში SARS-ის გავრცელების კონტექსტში [2].

ტერმინი „ინფოდემია“ ფართოდ გავრცელდა კოვიდ-19-ის პანდემიის დროს, მას შემდეგ, რაც ეს ტერმინი ჯანდაცვის მსოფლიო ორგანიზაციამ (WHO) თავის ოფიციალურ ვებგვერდზე გამოქვეყნებულ ინფორმაციაში გამოიყენა.

ჯანდაცვის მსოფლიო ორგანიზაციის ოფიციალურ საიტზე 2020 წლის 23 სექტემბერს გამოქვეყნებულ დოკუმენტში ვკითხულობთ: „კოროვირუსული დაავადების გავრცელება არის პირველი პანდემია, რომელიც ხასიათდება ტექნოლოგიისა და სოციალური მედიის მასიური გამოყენებით ადამიანების უსაფრთხოების, ინფორმირებულობის, პროდუქტიულობისა და კავშირის შესანარჩუნებლად. ამავდროულად, ტექნოლოგიები, რომლებზეც დამოკიდებულია ჩვენი კომუნიკაციისა და ინფორმაციის მიღების უნარი, წარმოქმნის და აძლიერებს ინფოდემიას, რომელიც აგრძელებს ძირს უთხრის გლობალური რეაგირების ეფექტურობას და საფრთხეს უქმნის

პანდემიასთან ბრძოლის მცდელობებს. ინფორმაცია არის როგორც ონლაინ, ისე ოფლაინ ინფორმაციის ჭარბი რაოდენობა. იგი მოიცავს ცრუ ინფორმაციის გავრცელების მიზანმიმართულ მცდელობებს, რათა შეარყიოს საზოგადოებრივი ჯანდაცვის რეაქცია და ხელი შეუწყოს ალტერნატიულ ჯგუფურ ან ინდივიდუალურ მიზნებს. არასანდო და განზრახ ცრუ ინფორმაციამ შეიძლება ზიანი მიაყენოს ადამიანების ფიზიკურ და ფსიქიკურ ჯანმრთელობას; გააძლიეროს სტიგმატიზაცია; საფრთხე შეუქმნას ჯანმრთელობის მნიშვნელოვან მიღწევებს; და იწვევს საზოგადოებრივი ჯანდაცვის ღონისძიებების უგულვებელყოფას, რითაც ამცირებს მათ ეფექტურობას და ზღუდავს ქვეყნების შესაძლებლობებს, დაასრულონ პანდემია“ [3].

იმ გარემოებამ, რომ Covid-19 ახალი ვირუსი იყო, მასზე არც ინფორმაცია და არც შესაბამისი ქვეყნის გამოცდილება არ არსებობდა, ხელსაყრელი პირობა შექმნა დეზინფორმაციის გასავრცელებლად. გარკვეულმა ქვეყნებმა, განსაკუთრებით, რუსეთმა და ჩინეთმა, კოვიდპანდემია გამოიყენეს საკუთარი პოლიტიკურ-ეკონომიკური მიზნებისთვის და მსოფლიოს მასშტაბით საკუთარი გავლენის გასაძლიერებლად. რუსეთი ცდილობდა, გაემძაფრებინა დამაბულობა დასავლურ საზოგადოებაში, პარალელურად, აქტიურად ეწარმოებინა პროპაგანდა რუსული მეცნიერული შესაძლებლობების შესახებ.

რუსეთი სტრატეგიულ რეგიონებში მედიაზე ყურადღებას აძლიერებდა, რათა გავრცელებინა ნარატივი, რომ Sputnik არის საზოგადოებრივი სიკეთე და არა მომგებიანი ვაქცინა. იმის გამო, რომ ვაქცინაციის კამპანია საწყის ეტაპზე აშშ-სა და დიდ ბრიტანეთში მოთხოვნა-მიწოდების პრობლემებს წააწყდა (პირველ ეტაპზე ვერ მოხერხდა საკმარისი რაოდენობის ვაქცინების წარმოება), რუსეთი შეეცადა საკუთარი წარმოების ვაქცინის დადებითი კუთხით წარმოჩენას.

რადგან მსოფლიოში ჩინეთს ბრალდებოდა კოვიდ-19-ის გავრცელება ვირუსის წარმოშობის გეოგრაფიიდან გამომდინარე (ვუხანი), ჩინეთის პროპაგანდის პირველი რიგის ამოცანა იყო, გაეჩინა ემპათია საკუთარი ქვეყნისადმი. 2020 წლის დასაწყისში, ჩინეთის კომუნისტურმა პარტიამ გავრცელა ნარატივები, რომლის მიზანი იყო, მსოფლიო თანაგრძნობით განეწყო ჩინეთისადმი, როგორც დაავადებასთან მებრძოლი ქვეყნის მი-

მართ. მსოფლიოში ვირუსის ფართოდ გავრცელების პარალელურად ჩინეთის საინფორმაციო სტრატეგიამ ტრანსფორმაცია განიცადა. მოგვიანებით ჩინეთის პროპაგანდისტული ნარატივები უკვე ფოკუსირებული იყო ისეთი ინფორმაციების გავრცელებაზე, როგორცაა ჩინეთის მიერ სხვა ქვეყნებისადმი სხვადასხვა სახის სამედიცინო დახმარების აღმოჩენა (სამედიცინო ნიღბები, აღჭურვილობა და ა.შ.). ჩინური პროპაგანდა ცდილობდა, მსოფლიოს მასშტაბით გაეცვლებინა ინფორმაცია, რომ ჩინეთმა დაამარცხა ვირუსი და ახლა ეხმარებოდა სხვა ქვეყნებს იმავეს გაკეთებაში. ამის მაგალითია საქართველოც. 2021 წლის აპრილის ბოლოს ჩინეთის საელჩოსა და ჩინეთის სახალხო რესპუბლიკის მთავრობის ჰუმანიტარული დახმარების სახით საქართველოს 100 000 დოზა „სინოვაკის“ ვაქცინა და 100 800 ცალი შპრიცი გადმოეცა.

ასევე ასანიშნავია, რომ ოფიციალური პეკინი 2020 წლის მარტის დასაწყისში აკეთებდა განცხადებებს, რომ შესაძლოა, ახალი კორონავირუსი ჩინეთში ამერიკელმა სამხედროებმა გაავრცელეს. ამერიკის შეერთებულმა შტატებმა ამის გამო ჩინეთი დეზინფორმაციის გავრცელებაში დაადანაშაულა [4].

რუსული დეზინფორმაციის გამავრცელებელი კამპანია covid-19-ის პანდემიის პირობებში საქართველოში შენიღბულად უთხრიდა ძირს სახელმწიფოს მიერ ვირუსის საწინააღმდეგოდ გატარებული პრევენციული ღონისძიებების, მათ შორის, საგანგებო მდგომარეობის მიმართ სანდოობას. ასანიშნავია, რომ რელიგიას იყენებდნენ, როგორც ფარს. სტატიების ნაწილი მართლმადიდებელი ეკლესიის მრევლს ლოქდაუნისას ეკლესიაში წასვლისკენ აქეზებდა. მუსირებდა ნარატივი, რომ ვირუსთან საბრძოლველად იზოლაცია და სოციალური დისტანცირების პოლიტიკა არ ამართლებს. ასევე ნარატივი, რომ ხელისუფლება საგანგებო მდგომარეობის გამოცხადებით არა ვირუსს, არამედ მართლმადიდებელ ეკლესიას ებრძვის, ემსახურებოდა დასავლეთისადმი უნდობლობის გაჩენასა და ერთმორწმუნეობის საფარქვეშ რუსეთის გავლენის გაძლიერებას. ვრცელდებოდა დეზინფორმაცია, თითქოს ლოქდაუნის და დისტანციის გზით ლიბერალები იბრძვიან მართლმადიდებელ ეკლესიაში ზიარების წესის შესაცვლელად.

გარკვეული ინდივიდები თუ ჯგუფები ადამიანების შიშებზე მანიპულირებდნენ (ახალი კოვიდპანდემიის წინაშე შიში, ახლადშექმნილი ვაქცინებისადმი შიში და ა.შ.), ნდობაში შედიოდნენ აუდიტორიასთან და შემდეგ 25-ე კადრის პრინციპით თავს ახვევდნენ თავიანთ მოსაზრებებს და იყენებდნენ საკუთარი მიზნებისთვის (მაგალითად, მათზე საკუთარი პოლიტიკური შეხედულებების გავრცელება, აუდიტორიაზე საკუთარი პროდუქციის შეთავაზება-რეალიზება სხვადასხვა საექვო ხალხური წამლების სახით და ა.შ.). პერსონები და სოციალურ ქსელებში ანგარიშები, რომლებიც თავიდან აუდიტორიას აწვდიდნენ ადამიანთა შიშებზე გათვლილ ყალბ ინფორმაციებს კორონავირუსთან დაკავშირებით, მოგვიანებით თანდათან ტრანსფორმირდნენ პოლიტიკური შეხედულებების გამავრცელებლებად. მათ თავიდან ანტივაქსერული განცხადებებით მოიპოვეს აუდიტორიის ნდობა, მოგვიანებით კი ანტიდასავლური ნარატივის გავრცელება დაიწყეს. ასევე, რუსეთ-უკრაინის ომის დაწყების შემდეგ გამოირჩეოდნენ მკვეთრად ანტიუკრაინული განწყობებით და ავითარებდნენ რუსულ ნარატივს.

რუსული დეზინფორმაციის ერთ-ერთ ნარატივს წარმოადგენდა ინფორმაცია, რომ კორონავირუსი ღამურებიდან გავრცელდა, ხოლო საქართველოს მოქალაქე ხვიჩა მაღლაკელიძე ოკუპირებული ცხინვალის ტერიტორიაზე ღამურების შეგროვებისთვის გადაპარული და-აკავეს. ეს ნარატივი ირიბად უკავშირდებოდა ლუგარის ლაბორატორიიდან მომავალ „საფრთხეებს“. რუსული პროპაგანდა ცდილობდა, გამოეყენებინა კორონაპანდემია, როგორც საბაზი ლუგარის ლაბორატორიის და ამ გზით აშშ-ს დისკრედიტაციისთვის [5].

რუსულ-ჩინური პროპაგანდისტული მანქანის მიერ ხდებოდა რუსეთისა და ჩინეთის სახელმწიფო სისტემების პოზიტიურად წარმოჩენა და, პარალელურად, ევრო-ატლანტიკური სკეპტიციზმის გაღვივება. რუსეთი და ჩინეთი დასავლეთის საპირწონედ მოიაზრებოდა.

მას შემდეგ, რაც ნათელი გახდა, რომ ჩინურმა ვაქცინები არც ისე ეფექტური აღმოჩნდა, ჩინურმა პროპაგანდამ ეჭვქვეშ დააყენა დასავლური ვაქცინების ეფექტურობა და უსაფრთხოება. ჩინეთი ცდილობდა უნდობლობის დათესვას mRNA

ვაქცინების მიმართ და პარალელურად ცდილობდა, ხაზი გაესვა საკუთარი ვაქცინების გარკვეული უპირატესობისთვის. ჩინეთი აცხადებდა, რომ ჩინური ვაქცინები არ საჭიროებენ სპეციალურ საყინულეებს და უფრო ხელსაყრელია საზოგადოებისთვის ხელმისაწვდომობის და ლოჯისტიკის თვალსაზრისით.

რუსული სტრატეგია იყო, გაეჩინა ეჭვი დასავლურ ვაქცინებზე, გაემლიერებინა ნდობა რუსული Sputnik V-ის მიმართ. აღნიშნული მიზნის მისაღწევად, რუსეთი ცდილობდა, ანტივაქსერული პროპაგანდა ეწარმოებინა, განსაკუთრებით იმ ქვეყნებში, სადაც მას საკუთარი გავლენის გაძლიერება სურს. მათ შორისაა საქართველო. თუ ქრონოლოგიურად გავყვებით, შეინიშნება, რომ ანტივაქსერული დაჯგუფებები თუ პერსონები არიან იგივენი, რომლებიც შემდგომ სხვადასხვა დროს სხვადასხვა თემებზე რუსულ ნარატივს ავრცელებენ (ანტიუკრაინული და ანტიდასავლური განცხადებები, მანიპულაცია მართლმადიდებლობის ხსენებით).

ჩატარდა საინტერესო კვლევა, როლითაც შესწავლილ იქნა კავშირი სოციალური ქსელის გამოყენებით ვაქცინების შესახებ ინფორმაციის გავრცელებასთან. კვლევამ აჩვენებს, რომ ისინი, ვინც ენდობიან ინტერნეტინფორმაციას ვაქცინაციასთან დაკავშირებით, უფრო მეტად ექვემდებარებიან დეზინფორმაციას. კვლევის შედეგების თანახმად, ისინი, ვინც ენდობოდნენ საკუთარ მთავრობებს და ექიმებს, უფრო მეტად ჰქონდათ რწმენა ვაქცინაციის პროცესისადმი, ვიდრე ისინი, რომლებიც ენდობოდნენ არაკადემიური და არაოფიციალური ჯგუფების ინფორმაციებს ნათლად გამოიკვეთა, რადენ მნიშვნელოვანია, მთავრობებს ჰქონდეთ სანდობის მაღალი ხარისხი და ასევე ქვეყანაში ჯანდაცვის სისტემები იყოს გამართული, რაც განაპირობებს საზოგადოებაში ექიმებისადმი და, საბოლოო ჯამში, საზოგადოებრივი ჯანდაცვის ღონისძიებებისადმი ნდობას [6].

კვლევებით გამოიკვეთა კორელაცია ქვეყნების განვითარების დონესა და ვაქცინაციისადმი ნდობის მაჩვენებელს შორის. ქვეყნის განვითარების დონე და, შესაბამისად, საზოგადოების ინტელექტუალური მაჩვენებელი მნიშვნელოვნად განაპირობებს იმას, თუ რას უცხადებს ნდობას ამ ქვეყნის მოსახლეობა - გადამოწმებულ ფაქტებს, აკადემიურ

ცოდნას თუ მითებს. შესაბამისად, რაც უფრო მაღალია საზოგადოების განვითარების დონე, მით ნაკლები გავლენის მოხდენა შეუძლია ასეთ საზოგადოებაზე ანტივაკსერულ მოძრაობებს [7].

პანდემიის პერიოდში საქართველოს ოფიციალური სტრუქტურები (დევენილთა, შრომის, ჯანმრთელობისა და სოციალური დაცვის სამინისტრო, MCDC, იმუნოზაციის საბჭო) აწარმოებდნენ საინფორმაციო კამპანიას, რაც, რიგი მიზეზების გამო, არასაკმარისი აღმოჩნდა. საინფორმაციო ვაკუუმისა და უფრო მეტად დამახინჯებული ინფორმაციებით გაჯერებულ გარემოში განსაკუთრებით მნიშვნელოვანი გახდა საზოგადოების სწორად ინფორმირების აუცილებლობა, ამიტომაც უცხოეთში მოღვაწე ქართველი ექიმები ცდილობდნენ, ქართულ სივრცეში არსებული საინფორმაციო დეფიციტი და სხვადასხვა ინტერნეტ პლატფორმებით, უახლეს ინფორმაციებს და რჩევებს აწვდიდნენ მოსახლეობას. მაგალითად, აშშ-დან: ნანა გეგეჭკორი, ზვიად გურული, ნორვეგიიდან: ზაზა წერეთელი, გერმანიიდან - თამარ ჟამურაშვილი, შვეიცარიიდან - იმ დროისთვის გაეროს გენერალური მდივნის მრჩეველი ჯანდაცვის სფეროში, საერთაშორისო ჯანდაცვის ექსპერტი გიორგი ფხაკაძე.

აქვე შევეხებით ერთ მოვლენას იმის საილუსტრაციოდ, როგორ შეიძლება, ერთი ადამიანის მიერ წარმოებულმა საინფორმაციო კამპანიამ მოახდინოს პოზიტიური გავლენა მრავალრიცხოვან ადამიანთა ქცევაზე. გიორგი ფხაკაძე საკუთარ ფეისბუქგვერდს იყენებდა, როგორც მედიაპლატფორმას და ყოველდღიური ლაივებით/პოსტებით ახდენდა მოსახლეობის ინფორმირებას კოვიდთან დაკავშირებით უახლესი სამეცნიერო კვლევების შესახებ მის ფეისბუქ-გვერდს ჰყავდა 100 000-ზე მეტი გამომწერი, ხოლო ვიდეოებს ათასობით ნახვა ჰქონდა [8].

პანდემიის საწყის ეტაპზე, როდესაც არც ვაქცინები არსებობდა და არც კორონავირუსთან ბრძოლის შესაბამისი ცოდნა, პირბადე წარმოადგენდა პანდემიასთან გამკლავების ერთადერთ იარაღს. ბიზნესსტრუქტურებმა ეს ფაქტი დამატებითი გამდიდრების საშუალებად გამოიყენეს და პირბადეების ფასი ხელოვნურად გაზარდეს, რამაც მოსახლეობის ხელმისაწვდომობა მნიშვნელოვნად შეამცირა. საქართველოში პირბადის ფასი 1,20, ზოგან კი თითქმის 2 ლარი გახდა და ადამიანებს

მისი შექენა, უბრალოდ, არ შეეძლოთ.

2020 წლის 14 დეკემბერს გიორგი ფხაკაძემ შენივეიდან ლაივით მიმართა ქართულ საზოგადოებას და სააფთიაქო ქსელებს მოუწოდა, გამოეჩინათ სოციალური პასუხისმგებლობა, პირბადეებზე ფასი დაეწიათ და ადამიანებისთვის გადარჩენის საშუალება მიეცათ. მან ხალხს მოუწოდა, აპყლოდნენ ამ საინფორმაციო კამპანიაში და სააფთიაქო ქსელებისგან პირბადეების გაიაფება მოეთხოვათ. ვიდეომიმართვას 674 000 ნახვა ჰქონდა [9].

სოციალურ ქსელში ადამიანებმა ეს მოწოდება აიტაცეს, ამ ვიდეოს ჰქონდა ათეულ ათასობით გაზიარება, მასმედიაც აპყვა და ერთ კვირაში შედეგი დაიდო - 23 დეკემბერს სააფთიაქო ქსელმა "PSP" პირველმა დასწია ფასი პირბადეებზე და 20 თეთრად დაიწყო რეალიზაცია, რასაც შემდეგ ჯაჭვური რეაქცია მოჰყვა და სხვა ქსელებმაც მიბაძეს. ეს მოვლენა მედიაში აქტიურად გაშუქდა და მას „პირბადეების რევოლუცია“ უწოდეს. ასევე, ფხაკაძემ დააყენა პირბადეების ხარისხის საკითხი. ის მოსახლეობას მუდმივ რეჟიმში აწვდიდა ინფორმაციას, რომელი პირბადეები ითვლება სამედიცინო პირბადეებად და ასწავლიდა განმასხვავებელ ნიშნებს, მოუწოდებდა ფარმაცევტულ კომპანიებს, შემოეტანათ ხარისხიანი პირბადეები, ხოლო არასამედიცინო პირბადეების რეალიზაციის შემთხვევაში მან მოსახლეობას კონკრეტული ფარმაცევტული ქსელების ბოიკოტისკენ მოუწოდა. ამ ორივე მოწოდებას ჰქონდა ეფექტი, კამპანიაში ჩაერთო უამრავი ფეისბუქმომხმარებელი და შედეგად რამდენიმე დღეში მართლაც დაიწია პირბადეების ფასმა (1,20 ლარიდან 0,14- 0,20 ლარამდე), ამაღლდა მოქალაქეების ცნობადობა სამედიცინო პირბადეებთან დაკავშირებით და ფარმაცევტულმა ქსელებიც ძირითადად სამედიცინო პირბადეების რეალიზაციაზე გადავიდნენ [10].

ზემოთაღნიშნული მოვლენა საინტერესო ფენომენია, რომელიც აჩვენებს, რამდენად ძლიერია სოციალური ქსელების გავლენა საზოგადოებაზე, რა დიდი მნიშვნელობა აქვს პერსონებისადმი საზოგადოების ნდობის ფაქტორს და სწორი საინფორმაციო კამპანიის წარმოებით, ფინანსური რესურსების გარეშე შესაძლებელია პოზიტიური ეფექტის მიღწევა, დეზინფორმაციასთან გამკლავება და საზოგადოების ქცევის სასიკეთოდ შეცვლა.

დასკვნა

პანდემიამ გამოიწვია ფართო გაურკვეველობა და შიში, ხოლო დეზინფორმაცია და პროპაგანდა ვირუსთან დაკავშირებულ მთელ რიგ საკითხებზე არასწორი საზოგადოებრივი აზრის ჩამოსაყალიბებლად იქნა გამოყენებული. დეზინფორმაციასა და პროპაგანდის პანდემიის დროს შეიძლება, სერიოზული შედეგები მოჰყვეს საზოგადოებრივ ჯანმრთელობასა და უსაფრთხოებაზე უარყოფითი გავლენის კუთხით. ამან შეიძლება, გამოიწვიოს საზოგადოებრივი ჯანდაცვის ზომებისადმი წინააღმდეგობის გაწევა და ინსტიტუტებისა და ექსპერტებისადმი ნდობის შემცირება. მნიშვნელოვანია, რომ მედიასაშუალებებმა დაიცვან ჟურნალისტური სტანდარტები და პრინციპები, ხოლო ინდივიდებმა მოიძიონ ზუსტი ინფორმაცია სანდო წყაროებიდან.

კორონაპანდემიის კრიზისიდან მიღებული ერთ-ერთი გაკვეთილი არის „ინფოდემიის“ პირობებში გავრცელებული ყალბი ან შეცდომაში შემყვანი კონტენტის მკაფიოდ დიფერენცირების

აუცილებლობა. მნიშვნელოვანია სანდო, კომპეტენტური წყაროებიდან ინფორმაციის მიღება და გადაწყვეტილებები უნდა იქნას მიღებული მეცნიერებისა და ჯანდაცვის პროფესიონალების რჩევებზე დაყრდნობით. ასევე აუცილებელია დემოკრატიული დებატების შენარჩუნება.

ამ გამოწვევებს უკეთესად გაეცემა პასუხი, თუ საზოგადოება ინფორმირებული იქნება დეზინფორმაციის რაობისა და საფრთხის თაობაზე. განსაკუთრებული ყურადღება უნდა მიექცეს მოწყვლად ჯგუფებს, რომლებიც შეცდომაში შეყვანის უფრო მაღალი რისკის წინაშე დგანან. ეს გულისხმობს მოქალაქეთა მედია და საინფორმაციო წიგნიერების ხელშეწყობას, მათ შორის, კრიტიკულ აზროვნებას, დეზინფორმაციისა და ციფრული უნარების იდენტიფიცირების შესაძლებლობას. მნიშვნელოვანია რიგი ღონისძიებების გატარება, რათა შეიზღუდოს საზოგადოებაზე დეზინფორმაციის გავლენა. ასევე მნიშვნელოვანია, რომ მოქალაქეს ჰქონდეს სანდო რესურსებზე წვდომა საკუთარ ენაზე.

გამოყენებული ლიტერატურა:

1. [https://www.who.int/news/item/05-05-2023-statement-on-the-fifteenth-meeting-of-the-international-health-regulations-\(2005\)-emergency-committee-regarding-the-coronavirus-disease-\(covid-19\)-pandemic](https://www.who.int/news/item/05-05-2023-statement-on-the-fifteenth-meeting-of-the-international-health-regulations-(2005)-emergency-committee-regarding-the-coronavirus-disease-(covid-19)-pandemic).
2. David J. Rothkopf, Washington Post, May 11, 2003.
3. <https://www.who.int/ru/news/item/23-09-2020-managing-the-covid-19-infodemic-promoting-healthy-behaviours-and-mitigating-the-harm-from-misinformation-and-disinformation>
4. <https://www.reuters.com/article/uk-health-coronavirus-china-pompeo/pompeo-conveyed-strong-u-s-objections-to-beijing-over-covid-19-accusations-idINKBN21336B>
5. https://www.ekhokavkaza.com/a/30731729.html?fbclid=IwAR11VB9ajApyu4_--cvtxZHprRk1jM5I7nVwrcRKk6guqeGpoQqPQKYIIDM
6. ბენუა, ს.ლ., მაულდინი, რ.ფ. "ანტივაქსის" მოძრაობა: რაოდენობრივი ანგარიში ვაკცინის რწმენისა და ცოდნის შესახებ სოციალურ მედიაში", 2021 წელი - https://bmcpublihealth.biomedcentral.com/articles/10.1186/s12889-021-12114-8?fbclid=IwAR30UeJ7yeZjPhFMxRIGtzMACYU3_e8M8Rmz-KRweR7rcuhjMjG5MCfVeFs#ethics.
7. https://bmcpublihealth.biomedcentral.com/articles/10.1186/s12889-021-12114-8?fbclid=IwAR30UeJ7yeZjPhFMxRIGtzMACYU3_e8M8Rmz-KRweR7rcuhjMjG5MCfVeFs#ethics
8. <https://www.facebook.com/pkhakadze>
9. <https://www.facebook.com/pkhakadze/videos/10159756068795579>
10. radiotavisupleba.ge – 28.12.2020 - <https://www.radiotavisupleba.ge/a/31022386.html>.

Infodemic and the dangers arising from it

*Maka Arakhamia, Ph.D student
Georgian Technical University*

Summary

Since December 2019, humanity has faced a new challenge. The corona pandemic has changed the world order. The Covid-19 pandemic lasted for almost three years and killed more than 7 million people worldwide. The World Health Organization (WHO) canceled the public health emergency status in relation to "Covid-19" only on May 4, 2023. According to WHO Director-General Tedros Adhanom Ghebreyesus, the Covid-19 pandemic was much more than a health crisis. It has crippled the economies of countries around the world, disrupted travel, destroyed businesses and "plunged millions into poverty".

In addition to the pandemic, the new covid-19 pandemic was also accompanied by infodemic. Infodemic is a flood of information that attempts to weaken the public-health response to a pandemic by intentionally spreading false information. As a result, it becomes difficult to find reliable sources and find out the truth. The term "infodemic" is used as a metaphor to describe how misinformation can spread like a virus from person to person and affect them like a disease.

The pandemic has created uncertainty and fear among the world's population, and misinformation and propaganda have been used to mislead public opinion on a range of issues related to the virus. Political actors and various interest groups have used the pandemic to push their own agendas. This included spreading false information about the virus, questioning the effectiveness of public health measures and political institutions. The pandemic was accompanied by conspiracy theories, fake news and manipulation of public opinion, both in the global and Georgian media, which led to misleading the public and made it difficult to control the spread of the virus.

Key words: infodemic, pandemic, misinformation, narrative, myth.

ფილოლოგია

PHILOLOGY

ელენე დარიანი — ლიტერატურული მისტიფიკაცია

ფერიდე სანაია, დოქტორანტი
სოხუმის სახელმწიფო უნივერსიტეტი

რეზიუმე

როგორც ცნობილია, „ელენე დარიანის დღიურების“ ციკლი 1915-1923 წლებშია შექმნილი. მართალია „დარიანული“ იდუმალეობა და შემოქმედება საინტერესო მოვლენად იქცა, მაგრამ კრიტიკაც იმთავითვე გამოიწვია. მაშინდელი საზოგადოების ნაწილთა შეფასებით, ბესიკისა და ბარათაშვილის სატრფიალო ლექსების შემდეგ, ელენე დარიანის ლექსები „ვერ თავსდებოდა დაკანონებული პოეტური ნორმების ფარგლებში“.

„ცისფერყანწელები“ მიიჩნევდნენ, რომ პოეზია მხოლოდ რეალურად არსებულ პოეტთა სახელებით არ უნდა ამოწურულიყო. ეს სახელები მათ მითად გადააქციეს, რომელთა საშუალებით შექმნეს ერთგვარი სიმბოლოები, რასაც მათი აზრით, უფრო მეტი ღირებულება გააჩნდა.

„დარიანული ლექსები“, რომელიც ცხრა წლის განმავლობაში იხვეწებოდა ახალი ფერებით, ლირიკული გარდასახვის იშვიათ მაგალითს წარმოადგენს. „ელენე დარიანის დღიურებში“ კ. იაშვილმა იმდროინდელი პოეზიისგან განსხვავებული ერთგვარი პოეტური ველი შექმნა. მისი მიზანი იყო მკითხველი მიუწვდომელი და საიდუმლო მშვენიერებისათვის ეზიარებინა. ხელოვანმა თავის წარმოსახვაში მისტიფიკაციის საშუალებით შექმნა პოეტი ქალის მხატვრული ნიღაბი – ელენე დარიანის მითი. პაოლო იაშვილს პოეტური გარდასახვის იშვიათი უნარი ჰქონდა, რაზეც მეტყველებს კიდევაც შემთხვევით შემორჩენილი მცირეოდენი ჩანაწერებიც, რომლებმაც დღემდე მოაღწიეს.

ელენე დარიანის საიდუმლო საზოგადოებამ დიდხანს ვერ ამოიცნო. თუ ვინ იყო ელენე დარიანის ფსევდონიმით დაწერილი ლექსების

ავტორი, ამასთან დაკავშირებით განსხვავებული მოსაზრებები არსებობს. ლიტერატორთა ნაწილი ფიქრობს, რომ ეს იყო ელენე ბაქრაძე; უმეტესი ნაწილი კი მიიჩნევს, რომ სინამდვილეში ეს პაოლო იაშვილის ლიტერატურულ მისტიფიკაციას წარმოადგენდა.

90-იანი წლების შემდეგ კვლავ განახლდა სჯა-ბაასი ელენე დარიანის ვინაობის შესახებ. თანამედროვე მკვლევართა ნაწილს მიაჩნია, რომ ელენე ბაქრაძე ელენე დარიანის „პროტოტიპი“ იყო, ხოლო ლექსების ავტორი პაოლო იაშვილია. მეორე ნაწილი კი ფიქრობს, რომ ეს იყო ელენე ბაქრაძე; ამ საკითხის გარშემო დავამ 2020 წლიდან პოლიტიკური განზომილებაც კი შეიძინა, რასაც უფრო ვრცლად წინამდებარე ნაშრომში განვიხილავთ.

შესავალი

თუ ავტორი ფსევდონიმს ეფარება და შეგნებულ სტილიზაციას მიმართავს, საქმე მისტიფიკაციასთან გვაქვს. მისტიფიკაცია ლიტერატურული ბრძოლის საშუალებადაა გამოყენებული ან ავტორს პოლიტიკური ზრახვები ამოქმედებს და ცენზურის შიშით მიმართავს ამ ფორმას. ეს შეიძლება იყოს პოლიტიკურ-პოლემიკური, ყოფითი-ცხოვრებისეული, პიროვნულ-ავანტიურისტული, თაღლითურ-მერკანტილური; აგრეთვე, გახუმრების, თეატრალურობის, ნიღბის მორგების, თამაშის, კრეატიულობის გამოვლენა და ა.შ.

ლიტერატურის ისტორიის მცირე ლექსიკონის მიხედვით: „მხატვრულ ლიტერატურაში მისტიფიკაცია ნიშნავს ნაწარმოების ავტორად სხვა ან გამოგონილი პიროვნების აღიარებას, ანდა

ნაწარმების გამოცხადებას ხალხური შემოქმედების ნიმუშად და სხვ. მაგალითად, პ. იაშვილი თავის ლექსებს აქვეყნებდა, როგორც ელენე დარიანის ნაწარმოებს“ [1972: 103].

გ. მიქაძის ფსევდონიმების ლექსიკონში ვკითხულობთ: ფსევდონიმები, რომლებსაც აქვს ქალის სახელის ფორმა, სინამდვილეში ეკუთვნის მამაკაცს. მაგ.: ზაირა – ს. ბატკუაშვილი; ელენე დარიანი – პაოლო იაშვილი; თამარ ჩქარუელი – კონსტანტინე ლორთქიფანიძე [მიქაძე, 1984].

როგორც მსოფლიო ლიტერატურიდანაა ცნობილი, მისტიფიკაციის ფორმას ხშირად მიმართავენ ხოლმე მწერლები, პოეტები, ესეისტები. ფრანგმა პოეტმა გიომ აპოლინერმა 1909 წელს მემჩანური პოეზიის დაცინვის მიზნით, პოეტის ქალის ლუიზა ლალანის სახელით, რამდენიმე წერილი და ლექს-პაროდია დაწერა. პ. იაშვილის მსგავსად გ. აპოლინერს გამაფრებული ჰქონდა პლასტიკური ხელოვნების – ფერწერის აღქმა. ლ. ავალიანის აზრით, იქნებ იცოდა კიდევ ამ მისტიფიკაციის ამბავი პაოლო იაშვილმა, რადგან პარიზში ყოფნისას იგი ხშირად ხვდებოდა აპოლინერს. იქნებ ელენე დარიანი რადანირად ლუიზა ლალანითაც იყოს შთაგონებული [1977:151].

XVIII საუკუნის ფრანგი პოეტი დეფორჟ-მაიარიც ამოეფარა ქალის სახელს, რომლის ლექსებმა საყოველთაო აღიარება მოიპოვა. ფლობერის შემოქმედებაში შთამბეჭდავდა წარმოჩენილი ქალის სულიერი სამყარო. ის წერდა, რომ მადამ ბოვარი ეს მე ვარო. საინტერესოა, აგრეთვე შტეფან ცვაიგის მოთხრობები, ვ. ბრიუსოვის – „ნელი“, ფრანგი კლასიკოსის გი დე მოპასანის „წუთისოფელი“, სადაც მთავარი გმირი ქალია. გავიხსენოთ, შიო არაგვისპირელის ნოველებიც, რომლებშიც წარმოჩენილია ქალის ფსიქოლოგია, მაგრამ ელენე დარიანისნაირი თამამი ქალი ქართულ პოეზიაში არ ყოფილა.

ცისფერყანწელთა აზრით, სრულიად არ იყო საჭირო, რომ პოეზია მხოლოდ რეალურად არსებულ პოეტთა სახელებით ამოწურულიყო. ეს სახელები, როგორც მითები, ძვირფასი იყო მათთვის, მაგრამ პოეტს შეეძლო შეექმნა ახალი მითი (აშორდია, ირუბაქიძე, ელენე დარიანი...). მათი აზრით, მითის შექმნა თუმცა უფრო ძნელი იყო, სამაგიეროდ, უფრო მეტი ღირებულება გააჩნდა [ჯალიაშვილი, 2009, გვ. 28].

ელენე დარიანის შექმნა გამოწვეული იყო „ცისფერყანწელთა“ სურვილით, რომ „ცისფერ ორდენში“ ჰყოლოდათ პოეტი ქალი. მხოლოდ მეგობრებმა იცოდნენ, რომ სინამდვილეში ელენე

დარიანის უკან იმალებოდა პაოლო იაშვილი, რომლისთვისაც ეს ერთგვარი ნიღაბი იყო. ისინი ცდილობდნენ ხელი შეეწყოთ, რომ ეს მისტიფიკაცია, ანუ გამოგონილი პერსონაჟი, დამკვიდრებულიყო, როგორც ცოცხალი წარმომადგენელი. „როგორც ტომას ჩატერტონმა გამოიგონა მე-14 საუკუნის პოეტის – როულის მითი, ისე ერთმა თანამედროვე პოეტმა გამოიგონა ელენე დარიანის მითი“, – წერდა ვალერიან გაფრინდაშვილი ჟურნალ „მეოცნებე ნიამორებში“ (1922, №7).

ძირითადი ნაწილი

ელენე დარიანის საიდუმლო საზოგადოებამ დიდხანს ვერ ამოიცნო. მითის მთავარმა სიმბოლომ, ლიტერატურულმა ფენომენმა, მხატვრული თვითგამოხატვის თუ შემოქმედებითი გარდასახვის განუმეორებელმა მაგალითმა, ელენე დარიანის მისტიფიკაციამ თორმეტ წელიწადს გაუძლო. 1924 წლის შემდეგ პ. იაშვილი ელენე დარიანის თემას არ დაბრუნებია.

პირველად სანდრო ცირეკიმემ აღნიშნა, რომ პაოლო იაშვილმა „გამოიყვანა პოეტი ქალი ელენე დარიანი“ (გაზ. „ბარიკადი“, 1924, №1, გვ.2).

ელენე დარიანის ვინაობის შესახებ მითქმამოთქმა 1990-იან წლებში ისევ გაჩნდა. გამოჩნდა ქალი ელენე ბაქრაძე, რომელმაც განცხადა, რომ ელენე დარიანი მისტიფიკაციაკი არ იყო, არამედ თავად წარმოადგენდა მის ნიღაბს ამოფარებულ რეალურ ელენეს. ამასთან დაკავშირებით დაიბეჭდა არაერთი მკვლევრის წერილი.

ლ. ავალიანის აზრით, ელენე დარიანი ეს არარსებული პირი სწორედ პაოლო იაშვილმა შექმნა, თუმცა მაშინ მის არსებობაში ეჭვიც არავის შეჰპარვია (წიგნი „პაოლო იაშვილი“ და სხვა წერილები). ხოლო ისტორიკოსი გ. ჯავახიშვილი თავის მასალებზე დაყრდნობით, რომელიც ელენე ბაქრაძის არქივში აღმოაჩინა, ამტკიცებდა, რომ ელენე დარიანი არა პოეტური გარდასახვა, არამედ რეალური ქალი – ელენე ბაქრაძე იყო („ელენე დარიანის ლეგენდა და სინამდვილე“, 2001). მისი აზრით, ელენე დარიანის ფსევდონიმი აღებულია ინგლისელი მწერლის ოსკარ უაილდის „დორიან გრეის პორტრეტის“ მთავარი გმირის სახელიდან და „ადევს ქართული სიტყვის დარის შინაარსი“. ქართველ ლიტერატორთა უმრავლესობამ არ გაიზიარა მკვლევარ გ. ჯავახიშვილის მოსაზრება, ამ საკითხთან დაკავშირებით. თუმცა, ეს მოსაზრება დღემდე საკამათოდ რჩება.

1999 წელს გიორგი ჯავახიშვილის პუბლიკაციის პასუხად ზ. ლომჯარიამ გამოსცა ელენე

დარიანის ლექსები, რომლებსაც მცირე მონოგრაფიის ზომის კვლევა დაურთო, რომელიც ძირითადად ეძღვნებოდა იმის მტკიცებას, რომ ელენე დარიანი პაოლო იაშვილის ფსევდონიმი იყო. როგორც ზ. ლომჯარია წერს, არცერთი „ცისფერყანწელის“ მოგონებაში ელენე ბაქრაძე ელენე დარიანის სახელით მოხსენიებული არ არის (1999, 63-64).

2013 წელს ლიტერატურის მუზეუმში ჩატარდა გამოფენა, „ელენე დარიანი – ქალი პაოლოს უკან. ელენე ბაქრაძე ბერიშვილი-ქართველიშვილი (1897-1978)“. სათაური ქმნიდა შთაბეჭდილებას, რომ გამოფენის ავტორები ე. ბაქრაძეს მიიჩნევდნენ დარიანული ლექსების ავტორად. სწორედ ელენე ბაქრაძე შევიდა გამოფენაში 50 ქალი საქართველოდან.

შეიძლება ითქვას, 90-იანი წლების შემდეგ კვლავ განახლდა სჯა-ბაასი ელენე დარიანის ვინაობის შესახებ. თანამედროვე მკვლევართა ნაწილს მიაჩნია, რომ ელენე ბაქრაძე ელენე დარიანის „პროტოტიპი“ იყო, ხოლო ლექსების ავტორი პაოლო იაშვილია. მეორე ნაწილი კი თვლის, რომ დარიანული ლექსების ავტორი ელენე ბაქრაძეა. ამ საკითხის გარშემო დავამ 2020 წლიდან პოლიტიკური განზომილებაც კი შეიძინა. კულტურის სამინისტრომ მოითხოვა ელენე ბაქრაძის მოგონებების, დღიურების, წერილებისა და ლექსების ლიტერატურის მუზეუმის მიერ გამოცემული კრებულის დაბრუნება, რადგან კრებულში რამდენიმე შეცდომა იყო დაშვებული, ელენე ბაქრაძეს მიეწერა ანა კალანდაძის ლექსები. გარდა ამისა, ადამიანების გარკველმა ჯგუფმა მიიჩნია, რომ ირღვეოდა პაოლო იაშვილის საავტორო უფლებები და ამ უფლებების დაცვა გადაწყვიტა.

მხატვრული თუ სიმბოლური სახეებით დარიანული ლექსები პაოლო იაშვილის პოეზიის ერთ განშტოებას წარმოადგენს. ცნობილია, რომ იგი ექსპრომტებისა და მისტიფიკაციის დიდოსტატი იყო, რომლისთვისაც ნიღბები წარმოადგენდა პროტესტს ყოველგვარი დამკვიდრებულის წინააღმდეგ. დარიანული ლექსების ავტორი ავლენს პოეტურ ოსტატობას, სიტყვის ძალას, სიმბოლისტური ესთეტიკის წვდომას, რის საპირისპიროდ, როგორც ბ. წიფურია წერს, ელენე ბაქრაძის ამავე პერიოდის ლექსები (მაგ., თუ გული მკვდარია; იყო ზღაპარი, იქ იყო პრინცი) მდარე ნიმუშებია, ბანალური აზრებით, ღარიბი რითმით, ტავტოლოგიებით, უინტერესო რიტმით, მიმბაძველობის ნიშნებით. „მისი ჩანაწერებიც არ ავლენს შესაბამისი კულტურული კონტექსტის

ცოდნას. დარიანულ ლექსებსა და ელენე ბაქრაძის ლექსებს შორის სწორედ პოეტური ოსტატობისა და სიმბოლისტური ესთეტიკის ფლობის თვალსაზრისით ის უფსკრულია, რომელიც საკითხავს არ ხდის დარიანული ლექსების ავტორობას“ [წიფურია, 2018: 10].

ფსევდო-სახელის იდენტიფიცირება გარკვეულ რკალში ხდება, რომლის საზღვრები დადგენილია თავად პოეტის მიერ. ამგვარი მისტიფიკატორული თამაში მხოლოდ ენაშია აქტუალიზებული და მიმართულია პერსონიფიცირებული სუბიექტივისადმი. პოეტის ამგვარ სიმულაციას მისი შემოქმედებითი „თამაშით“ ხსნის ქეთევან ენუქიძე. საკუთარი სახელის სხვა სახელით შეცვლა, „პიროვნებად განსულიერების ერთგვარი ფორმა“ [ენუქიძე, 2006: 21].

დარიანულ ციკლში სულ 14 ლექსია, ესენია: „მახილი“, „ზამთარში“, „ჩემი თავადი“, „ყოველთვის მაისში“, „მე და კატა“, „პირამიდებში“, „უვერტიურა“, „უკანასკნელი მოვიხსენი ტანსაფარავი“, „ფერადი სონეტი“, „ელენე დარიანი წერს უბრალოდ და აბნეულად“, „ცისფერი ქოლგა“, „წერილი ანნა ახმატოვას“, „დარიანული“, „პარიზისაკენ“.

სიმბოლისტები ყურადღებას აქცევენ ახალი ფორმების შემოტანას. პირველი კლასიკური სონეტის ავტორად ვალერიან გაფრინდაშვილი ელენე დარიანს მიიჩნევდა: „ელენე დარიანმა დაწერა პირველი კლასიკური სონეტი ჩვენში“ (გაფრინდაშვილი, 1919: 13). ეს არის „სონეტი ელლის“, რომელიც გამომსახველი ფერებით იპყრობს მკითხველის ყურადღებას და სიმბოლისტური პოეზიისათვის დამახასიათებელი დალილობის, მარტოობის, სიცარიელის, გარდაუვალობის დისკურსები გამოვლენილია პ. იაშვილისათვის დამახასიათებელი სიმკვეთრით.

ლირიკული გმირის ამა თუ იმ კონკრეტული შინაგანი განწყობილების გადმოსაცემად დარიანული ლექსები სავსეა ფერებით. გვხვდება: ყვითელი წერილი, თეთრი სამოსი, ლურჯი ტალღები, ლურჯი მხარე და სხვა. ამავე ლექსებში სიყვარულისა და მარადიულობის სიმბოლოა **წითელი** („ცისფერი ოთახი წითლად ივარჩება“ („მე და კატა“); მყუდროების ფერია **თეთრი**, **მტრედისფერი**; **ყვითელი** სევდიან ემოციურ ფონს ქმნის, **მწვანე** კი სიმშვიდის, განახლების ფერია.

ლირიკული გმირის თვალი გარე სამყაროს აღიქვამს საკუთარი შინაგანი ბუნებიდან თუ სულიერი მრწამსიდან გამომდინარე და ამ სამყაროს თავისი ფერები გააჩნია.

უნდა აღვნიშნოთ, რომ „დარიანულ ლექსებში“ ყველაზე მეტად გვხვდება **ცისფერი** და **ლურჯი**, რომელიც მხატვრული თვალსაზრისითაც გამორჩეულია.

ცისფერი – სიყვარულს, **ლურჯი** კი იდუმალეზას უკავშირდება:

„ჩემი ოთახი **ცისფერია**, **ნაზი ფერია**,
ცისფრად მორთული დამიხვდები, გააღე
კარი“ („ზამთარში“);

„**ლურჯ სფინქსთან** მივა, დიდხანს უცქერს და
დაღონდება“ („პირამიდებში“);

„მარტო ვიყავი!.. ჩემ გარშემო **ლურჯად**
ბნელოდა“ („უვერტიურა“);

„თმას მიხილავენ **ლურჯ ნისკარტებით**“
(„ცისფერი ქოლგა“);

„...ჩვენი მზე, ჩვენი **მხარე ლურჯი**“ („წერილი
ანნა ახმატოვას“).

დასკვნის სახით შეიძლება ითქვას, რომ პაოლო იაშვილის ლექსებში სჭარბობს **წითელი**, **ყვითელი**, როგორც „ბორჯი“ ფერი. ხშირად გვხვდება **თეთრი** და **შავი**; დარიანულ ლექსებში კი უფრო გამოკვეთილია **ლურჯი/ცისფერი**.

დარიანული დრო არის მხატვრული დრო, გარდა ერთი გამონაკლისისა („წერილი ანნა ახმატოვას“), ლირიკული გმირი თავისი ფიქრებით და გრძნობებით ცხოვრობს საკუთარ წარმოსახვით სამყაროში და მის სულზე აისახება ყოველივე დანარჩენი, რაც მის გარშემო ხდება. პ. იაშვილს შეუძლია თქვას: „რად დაღალულა ყვავილები ვენერას ფერით / მზის სიხარული ჩემს ფანჯარას რად ერიდება?“ ან კიდევ: „უხმოდ დასრულდა დღე უმზეო და მგლოვიარე. / მენატრებოდა და გულს აღარ ეიმედება“. წელიწადის დროთა ათვლას სიყვარულის სიმბოლური დროით – გაზაფხულით იწყებს. გაზაფხულის აღქმა თუ განცდა ელენე დარიანის სულიერ მოწყობილებათა განუყოფელი ნაწილია: „ჩვენმა ოცნებამ გაზაფხულზე იმხიარულა, / ახლა კი მესმის: ის არ მოვა, მას აღარ ელი“ („ზამთარში“).

დარიანული სიმბოლიკის მნიშვნელოვანი სახეა ძვირფასი ქვებიც (ლალი, მარგალიტი, იაგუნდი, მარჯანი, ზურმუხტი...). ლექსში „ყოველთვის მაისში“ გმირის გარე-სამყარო და შინაგანი ბუნება იცვლება. აქ ძვირფას ქვებს თავისებური ელვარება შეაქვს. ფერმკრთალ ქვებს ლალისა და ზურმუხტის წითელ-მწვანე ელვარება ენაცვლება: „...და ძვირფას ქვებით მომინდება მერე თამაში. / ზურმუხტს და ლალებს მოვიფანტავ ტანზე ძვირფასათ, / დავხუჭავ

თვალს: მეყვარება მაისის მზგავსათ“.

ლექსში „პირამიდები“ განსაკუთრებულ გამოხატულებას ჰპოვებს: ზღვა, უდაბნო, პირამიდები, მზისფერი სილა და აგრეთვე, მზის სიმბოლო, რომელიც განსხვავებულ გარემოში გვევლინება („იქ, სადაც სდუმან პირამიდები / მზის ქორწილის დროს მე დავწვები მზისფერ სილაზე“). მზე – სიცოცხლის, იმედისა და მგზნებარე სიყვარულის, პირამიდები – მარადიულობის, უდაბნო – დუმილისა და უკიდევანობის ამსახველი, ზღვის წყალი განახლების, სამყაროს მთლიანობის და მუდმივობის სიმბოლოა. ადამიანი ამ მარადიულობის, სიცოცხლის, იდუმალეზისა და ჰარმონიის შემადგენელი ნაწილია.

„აქ ცნობიერდება არსი „მზის ქორწილის“. მზის ქორწილი ანუ მზის ზეიმი, მზის დღესასწაული. „გრიგოლ რობაქიძე და პაოლო იაშვილი იღებს მზეს, როგორც ვაჟურს“, – წერდა შალვა აფხაიძე. ეს არის ზედროულის და ზესივრცულის ხაზგასმა, ამასთან ერთად, ამ სამყაროში მზის ჰეგემონიის ცალსადახ დაფიქსირებაც, ანუ ქართული ტრადიციული „მზე დედა“ პაოლო იაშვილთან ვაჟური საწყისით იცვლება“ [პაიჭაძე, 2018:137].

„დარიანული ლექსები“, რომელიც ცხრა წლის განმავლობაში იხვეწებოდა ახალი ფერებით, ლირიკული გარდასახვის იშვიათ მაგალითს წარმოადგენს.

პერსონაჟის შინა სამყაროს შესაცნობად, გმირის ხასიათის გასახსნელად, დარიანულ ლექსებშიც სათანადო ყურადღების არეალს წარმოადგენს ფერთა აღმნიშვნელი ლექსიკა. ლირიკული გმირი სამყაროს ფერებში აღიქვამს. პოეტმა იპოვა ახალი ფერები, ახალი ტონალობა. ფერის აღმნიშვნელ სიტყვათაგან პაოლო იაშვილს ყველაზე მეტად აქვს გამოყენებული წითელი, ყვითელი და თეთრი ფერი, დარიანულ ლექსებში კი უფრო გამოკვეთილია ლურჯი/ცისფერი, როგორც იდუმალეზის ფერი.

დასკვნა

ელენე დარიანის ფსევდონიმით გამოქვეყნებული ლექსები არა სიმბოლისტური, არამედ სატრფიალო-ესთეტიკური ლექსებია. იგი არ ითვალისწინებს მომდევნოს დაწერის, აზრის გაგრძელების ან დასრულების აუცილებლობას. მიუხედავად ფორმალური და შინაარსობრივი განსხვავებისა, მოტივები მსგავსია. მათში შეინიშნება ერთი ამბის განვითარება, რომლის ცენტრში დგას პიროვნება, თუმცა სამყაროსადმი მისი მიმართება ცვალებადია.

არსებობს სტილის ისეთი კომპონენტები

(ლექსიკის, სინტაქსის თავისებურებანი, ფრაზის ინტონაცია), რომელიც ავტორის სახეს ქმნის. დარიანული ლექსები იმავე ზოგადი ნიშნებით ხასიათდება, რითაც მთელი პ. იაშვილის შემოქმედება, რომლისთვისაც დამახასიათებელია ალიტერაცია, მზის კულტი, სოფლის იდილიური სურათის წარმოსახვა თუ გატაცება პატიოსანი თვალებით. ფრაზების დალაგება, პოეზიის იდეურ-თემატური თუ სტილისტიკური კვალი, მხატვრული სახეები, მოქმედების განვითარება წარსულსა და მომავალში, სიმბოლური ხატებისა და სიმბოლოების ერთფეროვნება და ეტაპობრივი განვითარება, ერთი და იგივე ლექსიკური კონსტრუქციაც კი ადასტურებს, რომ დარიანული

ლექსები იდენტური ავტორისგანაა.

როგორც ლ. ავალიანის აღნიშნავს, პოეტს უნდა დაენახა სამყარო არარსებული პოეტის და, თანაც, პოეტი ქალის თვალით (2005, 172).

ამდენად, „ელენე დარიანის დღიურებში“ პაოლო იაშვილმა იმდროინდელი პოეზიისგან განსხვავებული ერთგვარი პოეტური ველი შექმნა. მაშინ პ. იაშვილი ორმაგი სირთულის წინაშე იდგა, რადგან ელენე დარიანი მხოლოდ ლირიკულ პერსონაჟად კი არა, „დარიანული“ ლექსების ავტორადც უნდა აღექვათ. ეს იყო არა თვითმიზნური მისტიფიკაცია, არამედ პოეტურ-სტილისტური ექსპერიმენტი, გაცვეთილი, „დაკანონებული“ სატრფიალო ლექსების წინააღმდეგ მიმართული.

გამოყენებული ლიტერატურა

1. ავალიანი ლ. პაოლო იაშვილი, „საბჭოთა საქართველო“, თბ., 1977.
2. ავალიანი ლ. გიჟი დროის ქართული მწერლობა, თბ., 2005.
3. გაზ. „ბარიკადი“, №1, 1924.
4. გაფრინდაშვილი ვ. „დეკლარაცია“, ჟურნ. „მეოცნებე ნიამორები“, №7, 1922.
5. ელენე დარიანი, ლექსები [შემდგ., ზ. ლომჯარია; რედაქტორი, თ. კვაჭანტირაძე], გამომც. „კოლორ-პრინტი“, 2000.
6. ენუქიძე ქ. მეტაპლაზმები პაოლო იაშვილის ლირიკაში, კლასიკური და თანამედროვე ქართული მწერლობა, №10, 2006, გვ.143-153.
7. ლიტერატურის ისტორიის მცირე ლექსიკონი [შემდგ. მ. დუდუჩავა, პ. შარაია...], „ნაკადული“, თბ., 1972.
8. მიქაძე გ. ფსევდონიმების ლექსიკონი, „მეცნიერება“, 1984.
9. წიფურია ბ. ცისფერყანწელები, ილიას სახელმწ. უნივერსიტეტის გამომცემლობა, თბ., 2018.
10. ჯალიაშვილი მ. შეხვედრა წიგნში / ლიტერატურული წერილები, კლასიკური და თანამედროვე მწერლობა, თბ., 2009.

Elena Dariani –Literary Mystification

*Pheride Sanaia
PhD Student, Sokhumi State University*

Summary

The cycle „Elene Dariani’s Diaries” has been written in 1915-1923. Fourteen poems of a cycle „Elene Dariani’s Diaries” especially distinetly show the tendencies peculiar European.

Paolo Iashvili faced double challenge: Elene Dariani was not only a lyrical character or heroine but she should have been taken as the author of the „Dariani” verses.

Multiple varieties of mystification were an integral part of modernism and the avant-garde. It is within Georgian modernism that brilliant literary mystification found its embodiment represented Paolo Iashvili’s „Elene Dariani’s Diaries”.

In Paolo Iashvili’s lyrics are obviously separated real, a apistology background and mystification the world projected on simulation.

Every writer appeals to characterize the objects with colors. Some writers' language is rich with color indicating vocabulary. The survey showed that Georgian symbolists were very interesting phenomena in studying colors. Each color express concrete event or trait: grief, sadness, beauty...

Color is considered in terms formal, semantic, biological, psychological, symbolic, etc. The researchon color symbolism provides interesting material in the linguistic and cultural direction. A complex study of the above-mentioned words allows observing the ways of lexis development, and their artistic-metaphorical definition as a psychological-social phenomenon, to determine the psychological and social context of the word, form, and content. It may be stated that the field of color vocabulary with its components expresses the historical development of particular languages.

The internal form of color words can be determined by the lexical-speech meaning, to which additional information is added in the context itself; Analysis of words is needed both separated and in context.

Color artistic analyze has an important part in Paulo Iashvili works. The dominant colors in his works are red and yellow as the indication of "evil" color. Blue color dominant in poesy of „Elene Dariani's Diaries". One can meet white, blue, green and black colors as well that have semantic charge in his poetry. Using different colors poet describes comparatively peaceful events. He uses chromatic and achromatic colors.

Key words: Paolo Iashvili, „Elena Dariani's Diaries“, Poetry, Literary Mystification.

ისტორიის მეცნიერებები

HISTORY SCIENCES

The Mirrored Interiors of the Tarkhan-Mouravi Estate - Late 18th - mid 19th centuries

*Olga Shkolna, Professor, Doctor of Arts,
Head of Departments of Art, Borys Grinchenko Kyiv University, Ukraine, D.Sc.*

*Maia Izoria, Professor, Doctor of Arts,
Faculty of Restoration/Concervation, Art History and Theory
Apolon Kutateladze Tbilisi State Academy of Art, Georgia*

Summary

The article is dedicated to the palace of Marshal Tarkhan-Mouravi or “Marshliant Sasakhle” in the village of Garikula, which belonged to the direct descendants of the last Georgian kings Heraclius II and George XII. The building was erected in the late 18th – early 19th centuries and was decorated with mirrored mihrabs, muqarnas and mosaics, as well as oriental paintings that were performed by Persian artists in the manner of perso-chinese traditions. The decoration of this building was completed around the 1830s – 1840s. History has not preserved names of the artist since, in the soviet times, one of the members of the genus Tarkhan-Mouravi Catherine had to burn the entire family archive to protect the life of her descendants. She also applied to Apollon Kutateladze, who was a rector of Tbilisi State Academy of Arts, with a request to take a right to manage the nationalized estate, which was mercilessly spoiled during the soviet regime, and even the mirror decoration was cut with axes.

Indeed, from 1960 to 1991, the building formally became the location for the summer practice for arts students of the Tbilisi Academy of Arts. They came with their professors, worked and lived in the estate. After independence of Georgia, the building was returned to its rightful owners, restored to their rights. Since Princess Catherine had three children, seven grandchildren (five of them are now alive), several great-grandchildren and great-great-grandchildren, the total number of descendants claiming this inheritance reached 50 people.

Therefore, this landmark is one of the oldest and most archaic ones.

Keywords: mirrored interiors of Georgia, the village of Garikula, Kaspi Municipality of Shida Kartli Region, the 19th century.

Introduction

The family estate of the representatives of the family of princes Tarkhan-Mouravi is located in the village of Garikula near Akhalkalaki town of the Kaspi Municipality in the Shida Kartli Region in Iveria. Nowadays, this settlement is also known for another reincarnated old estate – Art-villa located at a distance of about 80 km from the country's capital.

The village of Garikula consists of two parts: the rural section itself and the centre of the cultural restoration of the ancient estates of the princes, where 5 of the former 26 palaces survived. These buildings belonged to the direct descendants of the last royal families of Georgia, Heraclius II and George XII. One of the most beautiful among them is the Tarkhan-Mouravi family estate (fig. 1,2). All those buildings were located on the hills; next to them, there was the Church of St. David, and now there are only two ancient cupolas left.

The history of the mirror arrangements of the 19th-century apartments of the Tarkhan-Mouravi family house in Garikula is almost not covered in published sources. To a greater extent, information about them is kept in the family archives of representatives of several

branches of descendants of the family. (Irakli Machabeli, Manana Lezhava). A significant contribution to the formation of the materials of this article was also made by researcher-local historian Lyudmila Narikayeva and the spouses of artists Iia Gogishvili and Otar Vepkhvadze. The latter, initially recorded the colors of the specified palace in Garikula after its nationalization. They were able to photograph the condition of the mirror decorations of the interiors of the Tarkhan-Mouravi Princes' building over the last four decades.

To a large extent, the scientific research of several Georgian authors helped in writing this material. First, M. Alexidze "Persians in Georgia (1801–1921)", (Alexidze, 2008:254–260) and D. Khoshtaria "Persian Master Builders in the Cities of the Nineteenth Century Georgia." (Khoshtaria, 2019 : 156–160).

Main part

The history of the Tarkhan-Mouravi building is as follows: at the end of the 18th century, its ground floor with 12 rooms was built, and at the beginning of the 19th century – the first floor, also for 12 rooms. It is known that the decoration was performed in the period of life of the ancestor of the current owners, Aleksandr Tarkhan-Mouravi, was often named in a Russian manner Tarkhanov (Tarchanoff) in the Russian sources of the 19th century. He was a close friend of the then commander-in-chief of the Caucasian army and governor of the Caucasus (1856–1862), Prince Aleksandr Ivanovich Baryatinsky (1815–1879). The latter periodically visited the estate in Kartli, the heart of Georgia, A. Baryatinsky stopped and repeatedly stayed there for several days. Therefore, a personal room was provided for him. According to the great-granddaughter of Alexander Tarkhan-Mouravi, princess Manana Lezhava (Machabeli), it is known that in 1845 in the mirrored office on the first floor, the Prince, General A. Baryatinsky, made plans to capture Shamil, the leader of the Caucasian resistance against enslavement. And Shamil was taken captive in 1859, for which A. Baryatinsky was raised to the rank of Field-Marshal. It means that the mirrored interiors were completed here by the middle of the nineteenth century (fig. 3,4).

There is another information concerning the date of mirrored interiors of four rooms on the ground floor of the estate. According to Irakli Machabeli, a great-grandson of Prince Aleksandr Tarkhan-Mouravi (Tarkhanov), in the words of his grandmother Catherine, Aleksandr's

granddaughter, the interior finishing works had been performed by the crew of ten Persian decorators during ten years (fig. 5, 6, 7). Because Persians integrated, influenced and were influenced by many cultures, including Greeks, Arabs, Turks, Mongols, Indians, and Chinese, through centuries, they left numerous marks on the civilizations and cultures (Sarhangi, 2016 : 1).

It should be noted that interior decoration it was important area of activity of Persian craftsmen in Georgia (Alexidze, 2008 : 255). They stopped fulfilling the order after the head of the crew fell ill and soon died, as he was the person who designed decorations with mirror mosaics, carved plaster and alfresco murals for apprentices.

It is noteworthy that for ten years, the Persian crew of decorators of the Kadjar (Qajar) days decorated only the Big Living Room with an arch and a stage, the Office of the descendant of Giorgi Saakadze (1570–1629), the legendary commander, the Grand Mouravi (Big ruler) of Kartli – Aleksandr Tarkhan-Mouravi; the Great Gallery and Baryatinsky's Room. These premises are in the northern part of the estate. Though primarily, it was planned to decorate the entire first floor in this style (fig. 8).

According to Prince Irakli Machabeli, his great-grandfather Aleksandr Tarkhan-Mouravi personally brought from Persia that group of masters who knew about mirror mosaics, plaster stucco moulding, and alfresco murals. But the most interesting fact is the information, that the prince's idea of the stylistics of the design of these interiors, was inspired by the painting of the Chinese tea-caddy, which was presented to him by his friend Aleksandr Baryatinsky after his trip to China and Mongolia in 1820 and 1821 (fig. 9).

In the view of Prince A. Baryatinsky, Russia's consolidation in the Caucasus, setting up friendly relations with Persia and France, had allowed Russia to establish good relationships with China in the east and India, where the British colonialists entrenched to continue the Great Game for world hegemony (Sergeev, 2012:52). Therefore, diplomatic re-interpretation of relations with Asian countries was a part of politics in Western Asia and the Far East. That is, conceptually, in these interiors, we can see the idea of connecting Western Asia with the Far East. And in the first half of the 19th century, it was the significant strategic task of Russia in the Caucasus, and since the middle of the century, it became a key political task in the Central and East Asia (Ahmadi, 2017: 74).

In this regard, having reviewed the dates preserved in the Machabeli family, it was found out that the prince, Marshal Aleksandr Tarkhan-Mouravi (1812–1874), had been inspired by a Chinese tea box around 1821. If the Persian masters worked in the estate for the next ten years, they had to complete the finishing of the halls indicated above in 1831–1832. And, according to another evidence of Irakli Machabeli, after finishing decoration with mirrors in the family estate in Garikula, a painting was ordered for one of those rooms, on which there is inscription of 1832.

This fact confirms the arithmetic of all the dates listed and even assigns the indicated interiors not to the middle of the century but to the period 20 years earlier. It means that today this significant site remains one of the oldest mirror decorations in Georgia among the surviving ones. Its historical and cultural significance is confirmed by its contribution to the country's cultural heritage. The estate requires a delicate capital restoration since the part of the structure had been destroyed. The historical monument has been waiting for restoration for a very long time.

In this building, in the large room on the first floor, combined with a small-scale arch, decorated with mirrored ornamental elements of the ceiling (the base of the chandelier), the premieres of the performances of the famous Georgian playwright Giorgi Eristavi (1813–1864), the founder of the Georgian drama theatre, took place. He was the son-in-law of David Tarkhan-Mouravi (married for the second time to Martha Tarkhan-Mouravi (1820–1908).

The estate was often visited by Akaki Tsereteli (1840–1915), the ideological inspirer of the national liberation movement of Georgia. From the 19th to the early 20th century, the estate was frequented by the best representatives of the Georgian and Russian intelligentsia, the military, high-level public officials, aristocrats, writers and poets, directly related to the families of the last Georgian kings.

In the soviet period, looking for ways to preserve the family nest, one of the representatives of the Tarkhan-Mouravi family, Kateryna, had to burn the entire family archive, which may have contained the names of those people who were involved in the construction and decoration of the family estate. The goal was not only to protect the lives of their descendants, but

also to make it possible to carry out conservative measures for the preservation of the building itself and its equipment at the expense of state funds.

For this, the heiress turned directly to the rector of the current Apollon Kutateladze Tbilisi State Academy of Arts. She expressed a request that the management of the nationalized estate, which during the soviet regime was ruthlessly destroyed and looted, and the mirror decoration of the interiors was plundered, should be transferred to a single artistic organization that could breathe life into the old ancient walls. Actually, this step saved the Tarkhan-Mouravi estate from destruction.

In the twentieth century, the cinema figures of the level of Sergei Parajanov and Veriko Anjaparidze met in the mirrored room of the estate. Considering that, the restoration of this pearl of Georgian architecture in a highly atmospheric place should be a priority for conservation and restoration activity.

Since the acts of vandalism against this building during the period of the Soviet Union were carried out purposefully, a concept should be developed for the restoration of the unique interiors. On the walls of the building, next to the roughly covered with thick layers of plaster parts of murals, there are surviving pieces of historical paintings of extraordinary artistic value. Even though it is now private property, the state should be engaged in such delicate restoration work. Perhaps during the restoration of the building, it will be possible to clarify the attribution regarding the authorship of the architect and decorators.

Nowadays, the greatest admiration of this ensemble is the office of Aleksandr Tarkhan-Mouravi, entirely decorated with mirror mosaics. The room has a vaulted crowning. The intricate patterns of ornaments and their complex geometry are nearly perfect (fig.10,11,12,13). Despite the fact that artisans invited from Persia played a leading role in embellishing “Persian style” interiors in Georgia in that works of Persian masters, you can see the perceptible influence of the Georgian culture (Shkolna, 2022:158). After all, all the elements of the interior are inscribed in the environment; it was made by an unknown Georgian architect and leaves its mark on the overall style of the building. The architect made lancet elements of stained-glass windows and a mihrab, bypass galleries typical for a traditional Georgian house.

So, "Marshliant Sasakhle", as this building is called,

which continues to be the place of gathering of the aristocracy and bohemians in Garikula – a noble nest, over the times has every chance to regain the well-deserved glory of the unique heritage of previous generations, who had invested in this estate their understanding of the beautiful, according to the tastes of the representatives of royal blood.

In general, it should be noted that the compositional and building structure of the Tarkhan-Mouravi Palace in the architectural solution appeals to the palace of Sardar (ruler) in Erevan of the seventeenth century, and its figurative and stylistic design – to the Shaki khans' palace in Azerbaijan in the city of Shaki (Shkolna, 2022:138–152; Shkolna, 2019:75–86), built in the Persian style in the eighteenth century.

Conclusion

So, the oldest building in Georgia, decorated with mirror mosaics, is the Tarkhan-Mouravi palace in the Garikula village of the Kaspi Municipality in the Shida Kartli region on the lands of the historical Iberia. According to the narratives of the representatives of the

family, Princes Manana Lezhava and Irakli Machabeli, the decoration of this building continued for ten years by the Persian masters brought from their country personally by the owner of the estate, Prince Aleksandr Tarkhan-Mouravi, a descendant of the last Georgian kings. Among other monuments in Georgia, decorated with ornaments made of glass with amalgam, this one is the most ancient.

The interior decoration of "Marshliant Sasakhle" (the Marshliant Palace) lasted until 1830–1831, when the head of the crew of decorators fell ill and later died, without him the apprentices were not able to continue decoration work. Of the planned rooms of the entire first floor, these plasterers, moulders, artists, glass cutters, gilders managed to decorate only four rooms. At the same time, the stylistics of the decor was analogous to Chinoiserie, since the owner of the estate, being inspired with the gift of his friend, General, therefore Field-Marshal Aleksandr Baryatinsky, wanted those masters to focus on painting of the tea box, which he truly liked. History has not preserved the names of these specialists.

References

1. The interview with Manana Lezhava (Machabeli) with Tbilisi guide – country expert Liudmyla Ludan (08.06.2021). Garikula.
2. The interview of Olga Shkolna with Prince Irakli Machabeli, a representative of the Tarkhan-Mouravi family (22.07.2021 – 26.07. 2021). Kyiv – Garikula.
3. Alexidze, M. (2008) Persians in Georgia (1801–1921). *Journal of Persianate Studies*, no. 1, 2: 254–260.
4. Khoshtaria, D. (2019). Persian Master Builders in the Cities of the Nineteenth Century Georgia. *Bulletin of the Georgian National Academy of Sciences*, vol. 13 no. 2: 156–160.
5. Sarhangi, R. (2016) Persian Architectural Elements and Mosaic Designs Both Traditional and Modern. *Nexus Netw J* 18: 1–5.
6. Zisserman, A. L. (1888) Field-Marshal Prince Aleksandr Ivanovich Baryatinsky. 1815–1879: documentary-fiction literature. Volume 1. Moscow (in Russian).
7. Sergeev E. Yu. (2012) *The Great Game, 1856–1907: The Myths and Realities of Russian-British Relations in the Central and East Asia*. Moscow: Publishing House KMK Scientific Press Ltd.
8. Ahmadi F. (2017) Communication and the Consolidation of the British Position in the Persian Gulf, 1860s–1914. *Journal of Persianate Studies*. no. 10(1): 73–86.
9. Shkolna O. (2022). Mirror decor in the interiors of Tbilisi buildings of the mid-second half of the 19th century. *Shidnyj svit*, (2 (115): 138–162. DOI: 10.15407/orientw2022.02.138
10. Shkolna O. (2019) Mirrored interiors of Iran palaces and holy places. *Przestrzeń/Urbanistyka/Architecture (PUA)*, 1/2019: 75–86. DOI: 10.4467/00000000PUA.19.006.10009

თარხან-მოურავის მამულის სარკვებიანი ინტერიერები - XVIII-XIX საუკუნეების შუახანები

*ოლგა შკოლნა, პროფესორი
ბორის გრინჩენკოს კიევის უნივერსიტეტი, უკრაინა*

*მაია იზორია, პროფესორი
თბილისის აკ. ქუთათელაძის სახელმწიფო სამხატვრო აკადემია, საქართველო*

რეზიუმე

სტატია ეძღვნება სოფელ გარიყულაში, მარშალ თარხან-მოურავის მამულის ანუ „მარშლიანთ სასახლის“ სარკვებიანი ინტერიერებს, რომელიც ეკუთვნოდა ქართველი მეფეების - ერეკლე II-ის და გიორგი XII-ის უშუალო შთამომავლებს. შენობა აშენდა მე-18 საუკუნის ბოლოს - მე-19 საუკუნის დასაწყისში. იგი მორთული იყო სარკვებიანი მიჰრაბებით, მუქარნასებითა და მოზაიკებით, ასევე მოხატული იყო აღმოსავლური მოტივებით, რომლებიც სპარსი ოსტატების მიერ ირანულ-ჩინური ტრადიციების თანახმად იყო შესრულებული. შენობის ინტერიერის შემკობა 1830–1840-იან წლებში დასრულებულა. ისტორიას არ შემოუნახავს ოსტატების სახელები, რადგან საბჭოთა პერიოდში თარხან-მოურავების გვარის წარმომადგენელს - ეკატერინეს, შთამომავლების სიცოცხლის გადასარჩენად ოჯახის მთელი არქივი გაუნადგურებია. ეკატერინემ ასევე მიუმართავს თბილისის სახელმწიფო სამხატვრო აკადემიის რექტორისთვის-აპოლონ ქუთათელაძისთვის, რათა მას თავის თავზე აეღო მამულის მართვის უფლება. ამ გზით ეკატერინე ცდილობდა დაეცვა საბჭოთა რეჟიმის დროს ნაციონალიზებული უმოწყალოდ გავერანებული მამული, რომლის სასახლის დარბაზების სარკვებიანი შემკულობა ცულებით იყო ამოკვეთილი.

მართლაც, 1960 წლიდან 1991 წლამდე შენობა ოფიციალურად გახდა თბილისის სამხატვრო აკადემიის სტუდენტების საზაფხულო პრაქტიკის ადგილი. ისინი თავის პროფესორებთან ერთად მოდიოდნენ, მუშაობდნენ და ცხოვრობდნენ მამულში. მას შემდეგ, რაც საქართველომ დამოუკიდებლობა მოიპოვა, შენობა კანონიერ მფლობელებს დაუბრუნდა. ცნობილია, რომ პრინცესა ეკატერინეს სამი შვილი, შვიდი შვილიშვილი (მათგან ხუთი ახლა ცოცხალია) და რამდენიმე შვილთაშვილი დარჩა. შთამომავლების საერთო რაოდენობამ, რომლებიც მემკვიდრეობაზე უფლებას აცხადებენ თითქმის 50 ადამიანს მიაღწია. ერთი რამ ცხადია, „მარშლიანთ სასახლის“ სარკვებიანი ინტერიერები ჩვენში „აღმოსავლური“ შემკულობის ყველაზე არქაული, უძველესი ნიმუშია და განსაკუთრებულ ყურადღებას უპირველესად ამით იმსახურებს.

საკვანძო სიტყვები: მარშალ თარხან-მოურავის სასახლის სარკვებიანი ინტერიერები, შიდა ქართლის მხარის კასპის მუნიციპალიტეტის სოფელი გარიყულა. მე-19 საუკუნე.



Fig. 1, 2. The historical photo of A. Tarkhan-Mouravi “Marshliant Sasakhle” estate, before its partial destruction



Fig. 3.4. The photo of Aleksandr Tarkhan-Mouravi “Marshliant Sasakhle”. Its architecture resembles the architecture of the Shaki Khans palace in Azerbaijan. The mihrab with the remains of the decorative plaster stucco moulding in the form of stalactite ornaments (muqarnas) and murals in the fireplace niche in A. Bariatynskyi's room made by the crew of Persian masters. The period between 1821 and 1831.



Fig. 5, 6, 7. The estate of A. Tarkhan-Mouravi. The large living room, where the stage used to be. Decorating with mirror mosaics (the base of the chandelier and at the corners of the room), decorative plaster stucco moulding in the form of stalactite ornaments of the transition from the walls to the ceiling. The works performed by the crew of Persian masters based on Chinese motives. The great hall was decorated with French wallpaper. The period between 1821 and 1831. Photos from the archive of Ludmila Narikaeva.



Fig. 8. Murals and plaster stucco moulding in the Large and the Small Living Rooms. Photos from the family archive of Irakli Machabeli.



Fig. 9. Wall murals of the A. Tarkhan-Mouravi estate. Various styles of al fresco patterns made by Persian masters based on Chinese motives. The period between 1821 and 1831.



Fig. 10,11. The richly decorated office of A. Tarkhan-Mouravi with the half-dome space. Decorating with mirror mosaics, plaster stucco moulding in the form of stalactite ornaments and al fresco paintings in the "birds and flowers" style, performed by the crew of Persian masters according to the Chinese motives. The period between 1821 and 1831. Photos from the archive of Ludmila Narikaeva.

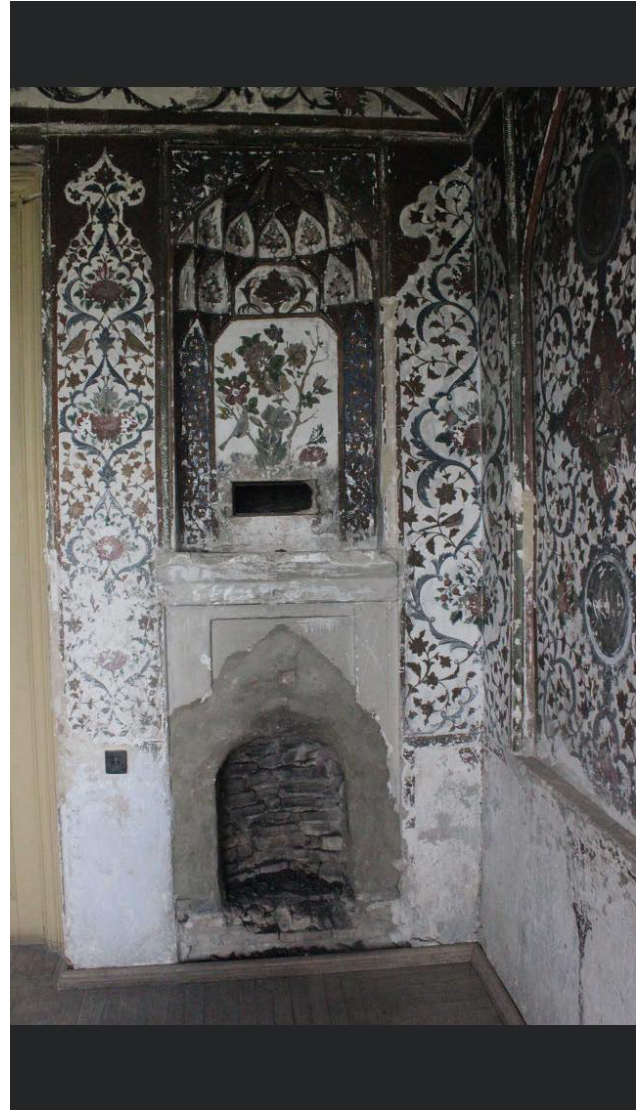

Fig. 12,13. The richly decorated office of A. Tarkhan-Mouravi with the half-dome space. Decorating with mirror mosaics, plaster stucco moulding in the form of stalactite ornaments and al fresco paintings in the "birds and flowers" style, performed by the crew of Persian masters according to the Chinese motives. The period between 1821 and 1831. Photos from the archive of Ludmila Narikaeva.

საერთაშორისო ურთიერთობები

INTERNATIONAL RELATIONS

თურქეთის ევროკავშირში გაწევრიანების პერსპექტივები და პრობლემები

ლევან ბერია, დოქტორანტი
საქართველოს ტექნიკური უნივერსიტეტი

ხელმძღვანელი: პროფესორი ავთანდილ სონღულაშვილი
საქართველოს ტექნიკური უნივერსიტეტი

რეზიუმე

ევროკავშირში გაწევრიანება თურქეთის სტრატეგიულ მიზანს წარმოადგენს. ამის დამადასტურებელია აჰმედ დავითოღლუს გამონათქვამი: „მიუხედავად იმისა, რომ თურქეთი ატარებს კონსტრუქციული ჩართულობის პოლიტიკას სამეზობლოში და მის მიღმა, ევროკავშირთან სრული ინტეგრაცია პრიორიტეტად დარჩება. მინდა განვმარტო ეს: ევროკავშირში გაწევრიანება არის თურქეთის სტრატეგიული არჩევანი და ეს მიზანი რესპუბლიკური ხანის ერთ – ერთი ყველაზე მნიშვნელოვანი პროექტია“.

თურქეთის ევროკავშირში გაწევრიანებას მომხრეებიც ჰყავს და მოწინააღმდეგეებიც. მომხრეებს მიაჩნიათ, რომ თურქეთი არის წამყვანი ძალა რეგიონში, ძლიერი ეკონომიკითა და „ნატო“-ს წევრ ქვეყნებში სიდიდით მეორე არმიით იგი გააძლიერებს ევროკავშირის პოზიციებს. თურქეთის მიღებითა და მისი ადგილმდებარეობის გათვალისწინებით ევროკავშირს შესაძლებლობა ეძლევა გააფართოვოს თავისი გეოპოლიტიკური სფერო აღმოსავლეთ ხმელთაშუა ზღვის, შავი ზღვის, კასპიის ზღვისა და ახლო აღმოსავლეთის რეგიონებთან მიმართებაში. გარდა ამისა, მომხრეებს მიაჩნიათ, რომ თურქეთმა შეასრულა აღებული ვალდებულებების ნახევარზე მეტი. ამასთან ერთად მათი აზრით თურქეთი არის დიდი ბაზარი ევროპელი მწარმოებლებისათვის. მოწინააღმდეგეები კი აპელირებენ იმაზე, რომ თურქეთში არასაკმარისადაა განვითარებული დემოკრატიული ინსტიტუტები, ადამიანის უფ-

ლებებისა და სიტყვის თავისუფლების სფეროებში. ისინი ყურადღებას ამახვილებენ თურქეთში არსებულ პოლიტიკურ და ეკონომიკურ პრობლემებზე, მათ შორის აღნიშნავენ გადაუჭრელ საკითხებს: ქურთულ უმცირესობასთან მიმართებაში, სომხების გენოციდის აღიარებასა და კვიპროსის სტატუსის შესახებ.

დაწყებული 1959 წლიდან თურქეთი ამაოდ ცდილობს ევროკავშირის კარი შეაღოს. წლების განმავლობაში თურქეთში გატარებულ იქნა რეფორმები, რომლებსაც უნდა უზრუნველყო მისი ევროკავშირთან დაახლოება და გაწევრიანება, თუმცა ევროკავშირში პერიოდულად უკმაყოფილონი იყვნენ რეფორმების ტემპებით, ხოლო თურქეთში სხვადასხვა დროს მიღებული ზოგიერთი გადაწყვეტილება სულაც ეწინააღმდეგებოდა ევროკავშირის მოთხოვნებს. დროში გაწელილი მოლაპარაკებები უარყოფითად მოქმედებს თურქეთის მოსახლეობის განწყობაზე. თურქეთისა და ევროკავშირის მხრიდან სულ უფრო მეტი კრიტიკა ისმის ერთმანეთთან მიმართებაში, მათ შორის უმაღლესი პოლიტიკური თანამდებობის პირების მხრიდანაც, მიუხედავად ამისა 2020 წ. თურქეთის პრეზიდენტმა რეჯეპ თაიფ ერდოღანმა კიდევ ერთხელ დაადასტურა, რომ ევროკავშირში გაწევრიანება თურქეთის სტრატეგიულ მიზანს წარმოადგენს. „როგორც თურქეთი, ჩვენ გადაწყვეტილი გვაქვს ევროკავშირის სრულუფლებიანი წევრობა, რასაც ჩვენ ვუყურებთ როგორც სტრატეგიულ მიზანს, მიუხედავად ყველა სირთულისა,

რომლებსაც ჩვენ შევხვდით მოლაპარაკებების პროცესში“ - განაცხადა პრეზიდენტმა.

დღეს არსებული სიტუაციიდან გამომდინარე, თურქეთის ევროკავშირში გაწევრიანების პერსპექტივას ძალიან მცირე შანსი აქვს. ევროკავშირსა და თურქეთს შორის ურთიერთობებმა ისტორიულ მინიმუმს მიაღწია და გაუარესდა იმ დონემდე, რომ საჭიროა მათი არსებითი გადახედვა, აქედან გამომდინარე ევროპარლამენტი დაჟინებით მოითხოვს შეჩერდეს მოლაპარაკებები თურქეთთან ევროკავშირში შესვლის თაობაზე. ამის მიუხედავად საჭიროა გამოინახოს კომპრომისი, წინააღმდეგ შემთხვევაში თურქეთში ანტიევროპული განწყობები გაძლიერდება.

შესავალი

თურქეთი ისტორიულად ევროპასთან ურთიერთობებს დიდ მნიშვნელობას ანიჭებდა. ჯერ კიდევ მე-19 საუკუნეში გატარებული რეფორმების შედეგად, 1876 წ. მიღებულ იქნა კონსტიტუცია და მოწვეულ იქნა დამოუკიდებელი საკანონმდებლო ორგანო, ორპალატიანი პარლამენტი. „თურქეთმა თავისი ეკონომიკური, პოლიტიკური და სოციალური სტრუქტურების „ვესტერნიზაცია“ ჯერ კიდევ XIX საუკუნიდან დაიწყო. დასავლურ სტანდარტებზე გადასვლა „თანზიმათის“ პერიოდით (1839-1877) იწყება, როდესაც ოსმალეთის იმპერიამ ევროპის ქვეყნებიდან დასავლური კანონების გადმოღება და ინსტიტუციების დანერგვა დაიწყო.“[1] 1923 წ. გამოცხადებულმა თურქეთის რესპუბლიკამ ორიენტირი ევროპისაკენ აიღო. მუსტაფა ქემალ ათათურქის მიერ გატარებული რეფორმების მიზანი ევროპული მოდელის სეკულარული რესპუბლიკის ჩამოყალიბება იყო.

ძირითადი ნაწილი

თურქეთის ევროკავშირში გაწევრიანება მისი სტრატეგიული მიზანია და მისთვის გაწევრიანების მნიშვნელობას კარგად გამოხატავს აჰმეთ დავუთოღლუს გამონათქვამი: „მიუხედავად იმისა, რომ თურქეთი ატარებს კონსტრუქციული ჩართულობის პოლიტიკას სამეზობლოში და მის მიღმა, ევროკავშირთან სრული ინტეგრაცია პრიორიტეტად დარჩება. მინდა განვმარტო ეს: ევროკავშირში გაწევრიანება არის თურქეთის სტრატეგიული არჩევანი და ეს მიზანი რესპუბლიკური ხანის ერთ – ერთი ყველაზე მნიშვნელოვანი პროექტია.“[2] მიუხედავად ამისა, თურქეთში, ბოლო წლებში საგრძნობლად შემცირდა ევროკავშირში გაწევრიანების მომხრეთა რიცხვი.

თურქეთის დასავლეთთან, კერძოდ ევროპასთან ინტეგრაციის ინტერესი განსაკუთრებით გაძლიერდა მეორე მსოფლიო ომის შემდეგ. თურქეთი 1949 წ. ეკონომიკური თანამშრომლობისა და განვითარების ორგანიზაციის წევრი გახდა. 1959 წ. თურქეთმა, ერთ-ერთმა პირველმა, გააკეთა განაცხადი ევროპის ეკონომიკური თანამეგობრობის წევრობაზე, რომელიც თავის მხრივ ევროპის კავშირის წინამორბედი ორგანიზაცია იყო. ერთია სურვილი, მეორე რეალობა. ორგანიზაციის რიგი წევრები თავიდანვე სეკტიკურად იყვნენ განწყობილნი თურქეთის ორგანიზაციაში გაწევრიანებისა, „ევროკომისიამ უარყოფითი დამოკიდებულება გამოხატა ასოცირების ხელშეკრულების საბოლოო ვერსიაზე, რადგან საზოგადოება თავის თავზე იღებდა მნიშვნელოვან ეკონომიკურ ვალდებულებებს. ევროპის ეკონომიკური თანამეგობრობის ზოგიერთი წევრი, განსაკუთრებით საფრანგეთი უარყოფდა თურქეთის ევროპასთან კულტურულ კუთვნილებას.“[3,53] 1963 წ. ხელი მოეწერა შეთანხმებას თურქეთის რესპუბლიკასა და ევროპის ეკონომიკურ თანამეგობრობას შორის ასოციაციის შექმნის შესახებ, რომელიც ანკარის ხელშეკრულების სახელითაც არის ცნობილი. ხელშეკრულება მოიცავდა სამ ეტაპს: პირველი - მოსამზადებელი, მეორე - საბაჟო კავშირის შექმნა და მესამე - სრულუფლებიანი წევრობა. 1987 წ. აპრილში თურქეთმა შეიტანა მეორე ოფიციალური განაცხადი ევროპის ეკონომიკური თანამეგობრობის წევრობაზე, რაც მოულოდნელი აღმოჩნდა წევრი ქვეყნებისათვის, იმდენად მოულოდნელი, რომ ევროკომისიას დასკვნის მოსამზადებლად 30 თვე დასჭირდა. 1989 წ. „ეთ-მ მოამზადა და წარადგინა ევროპის საჭოს მიერ მოწონებული „მოსაზრება თურქეთის საზოგადოებაში გაწევრიანების განაცხადის შესახებ“, რომელშიც ხაზგასმული იყო, რომ „პრიორიტეტი ენიჭებოდა ერთიანი ევროპული აქტის მიზნების მიღწევას და გარდამავალი პერიოდის სირთულეების გამო არ იქნებოდა სასურველი დაწყებულიყო მოლაპარაკებები ნებისმიერ ქვეყანასთან 1993 წლამდე“ [3,69], რითაც თურქეთს დიპლომატიურად ეთქვა უარი წევრობაზე. „იმ პრობლემებს შორის, რომლებსაც ევროკავშირი მიიჩნევდა შესვლის მთავარ დამაბრკოლებლად შეიძლება დასახელდეს ნახევრად ავტორიტარული პოლიტიკური სისტემა სამხედროების მაღალი როლით, რომლებიც პერიოდულად ერევნიან პოლიტიკურ პროცესებში იმ პარტიების აკრძალვის გზით, რომლებიც ცხადდებოდნენ საფრთხედ სახელმწიფოს უსაფ-

რთხობისათვის, ან გადატრიალებითაც კი; არადემოკრატიული სამოქალაქო საზოგადოება, რომელშიც ირღვევა ადამიანის უფლებები და თავისუფლებები; არალიბერალური იურიდიული სისტემა, რომლის თანდაყოლილი ატრიბუტი წამებაა. “[4,66] აქვე არ შეიძლება არ აღინიშნოს ის, რომ თურქეთის ხელისუფლებას ჰქონდა პოლიტიკური ნება ევროკავშირში შესვლის მოთხოვნების შესრულებაში და არ იშურებდა ძალისხმევას პრობლემების აღმოფხვრაში. თუმცა, „80-იანი წლების შუა ხანებამდე, თურქეთის მმართველ წრეებს არ გამოუვლენიათ დიდი ენერგია და ენთუზიაზმი ფუნდამენტური რეფორმების საკითხებში, რომლებიც მიზნად ისახავდა ხარვეზების აღმოფხვრას. მაგალითად თ. ოზალის პრეზიდენტობის პერიოდში, 1987 წ. ევროკავშირში გაწევრიანების ოფიციალური განაცხადის ფონზე, აღინიშნებოდა ლიბერალიზაციის მოკრძალებული მცდელობები. მაგალითად, გაუქმებულ იქნა ქურთული ენის გამოყენების აკრძალვა; აღიარებულ იქნა ადამიანის უფლებათა ევროკომისიის კომპეტენცია ინდივიდუალური საჩივრების მოსმენის შესახებ, აგრეთვე ადამიანის უფლებათა ევროპული სასამართლოს სავალდებულო იურისდიქცია.“ [5,51] რეფორმების გატარების მიუხედავად არ განხორციელებულა მნიშვნელოვანი ცვლილებები სოციალურ, ეკონომიკურ თუ პოლიტიკურ სფეროებში. „როგორც ყველა პრედენტენტი ქვეყანისათვის, აგრეთვე თურქეთისათვის, ევროკავშირში გაწევრიანება დამოკიდებულია რიგი პირობების დაცვაზე. უფრო სწორად, იმისათვის, რომ დაიწყოს მოლაპარაკებები რომელიმე ევროპული სახელმწიფოს ევროკავშირში გაწევრიანების შესახებ, აუცილებელია, რომ ეს სახელმწიფო გარკვეულწილად აკმაყოფილებდეს კოპენჰაგენის კრიტერიუმებს.“ [6,126]

კრიტერიუმები მიღებულ იქნა 1993 წ. კოპენჰაგენში და დამტკიცებულ იქნა 1995 წ. მადრიდში ევროპის საბჭოს სხდომაზე. „იმისათვის, რომ სახელმწიფო გახდეს ევროკავშირის წევრი, უნდა პასუხობდეს სამ პირობას: - პოლიტიკური კრიტერიუმი: ინსტიტუციური სტაბილურობა, როგორც დემოკრატიული და სამართლებრივი სახელმწიფო სისტემის გარანტი, ადამიანის უფლებების დაცვა, აგრეთვე უმცირესობების უფლებების პატივისცემა და დაცვა; - ეკონომიკური კრიტერიუმი: შრომისუნარიანი საბაზრო ეკონომიკა და კავშირის შიგნით კონკურენციისა და საბაზრო ძალების ზეწოლის წინააღმდეგობის შესაძლებლობა; - თანამეგობრობის წესების (Ac-

quis) მიღება: კავშირში წევრობის შედეგად წარმოშობილი ვალდებულებების შესრულების უნარი და პოლიტიკური, ეკონომიკური და ფულადი კავშირების მიზნებისათვის ერთგულების დემონსტრირება (საზოგადოების სამართლებრივი აქტების მიღება).“ [7]

1996 წ. ძალაში შევიდა თურქეთსა და ევროპის კავშირს შორის შეთანხმება საბაჟო კავშირის შესახებ, რამაც ფაქტიურად დაასრულა თურქეთის რესპუბლიკასა და ევროპის ეკონომიკურ თანამეგობრობას შორის ასოციაციის შექმნის შესახებ ხელშეკრულების პირველი და მეორე ეტაპი. „ევროკავშირსა და თურქეთს შორის საბაჟო კავშირის დამყარებამ უკვე 1996 წელს მოიტანა თვალსაჩინო შედეგები: ევროკავშირის იმპორტი თურქეთში 34%-ით გაიზარდა და 22.7 მილიარდ დოლარს მიაღწია. შედარებით უმნიშვნელოდ გაიზარდა თურქული ექსპორტი ევროკავშირში - 3.6 %-ით და შეადგინა 11.477 მილიარდი დოლარი. ევროკავშირი თურქეთის მთავარ სავაჭრო პარტნიორად იქცა. იგი თურქეთში იმპორტის 52.9%-ს და თურქული ექსპორტის 49.5%-ს მოიცავდა. ეს ტენდენცია გრძელდებოდა 1997 და 1998 წლებში.“ [8,145]

1999 წ. დეკემბერში ჰელსინკში გამართულ სამიტზე თურქეთს მიენჭა კანდიდატი ქვეყნის სტატუსი ევროკავშირში გაწევრიანებისათვის. „სამიტის დეკლარაციაში ნათქვამია, რომ „ის არის კანდიდატი ქვეყანა კავშირში შესვლისთვის, სხვა კანდიდატების კრიტერიუმების მიღების გათვალისწინებით.“ ეს გადაწყვეტილება ითვალისწინებდა გაწევრიანებისათვის მოსამზადებელი სტრატეგიის შემუშავებას რეფორმების სტიმულირებისა და მხარდასაჭერად, თურქეთის მონაწილეობას კანდიდატი ქვეყნებისათვის შექმნილ პროგრამებში და ევროკავშირის სამიტებში, რომლებიც დაკავშირებული იქნებოდა გაფართოების საკითხებთან და ევროპული საზოგადოებებისთვის ფინანსური დახმარების გაწევასთან აუცილებელი რეფორმების განსახორციელების მხარდასაჭერად. მიერთების სტრატეგიის მომზადებაში მონაწილეობა გულისხმობდა პოლიტიკური დიალოგის გააქტიურებას, პოლიტიკური კრიტერიუმების შესრულების აქცენტირებით, განსაკუთრებით ადამიანის უფლებების დაცვის სფეროში.“ [3,82] კანდიდატობის სტატუსმა ბიძგი მისცა პოლიტიკურ ცვლილებებს, გადახედულ იქნა კონსტიტუცია და „2001 წელს შემუშავებულ იქნა ცვლილებები კონსტიტუციაში, აგრეთვე ჰარმონიზაციის ცხრა პაკეტი, რომელთაგან ერთ-ერთი მართლაც რეგოლუციური იყო, რადგან პირველად აღიარებულ იქნა ეთნიკური

უმცირესობის (ქურთების) არსებობა, უფრო მეტიც, დაიშვებოდა სატელევიზიო დარადიო მაუწყებლობა ქურთულად, ასევე ქურთულ ენაზე სწავლება კერძო სკოლებში.“[4,66] იმავე წელს თურქეთის მიერ ევროკომისიაში წარდგენილ იქნა ნაციონალური პროგრამა ევროკავშირის საკანონმდებლო ბაზის ადაპტირებისათვის.

„დემოკრატიული გარდაქმნების გარდა, პროგრამაში შედიოდა აუცილებელი ეკონომიკური რეფორმების სია, რომელთა წარმატებული განხორციელება, ქვეყნის ეკონომიკის მინისტრის ქემალ დერვიშის თქმით, უნდა ყოფილიყო „ეკონომიკის დაშორება პოლიტიკიდან“. პროგრამა ითვალისწინებდა სახელმწიფო ხარჯების მნიშვნელოვან შემცირებას, ქვეყნის საბანკო სისტემის ტრანსფორმაციას და ეკონომიკის ყველა იმ სექტორის ლიბერალიზაციას, სადაც დომინირებდა სახელმწიფო სექტორი.“[3, 85] მიუხედავად კონსტიტუციაში და სხვადასვა საკანონმდებლო აქტებში შეტანილი ცვლილებებისა ევროკავშირი სკეპტიკურად იყო განწყობილი თურქეთის მიმართ, იგი მიესალმებოდა თურქეთში განხორციელებულ დემოკრატიულ რეფორმებს, თუმცა ევროკომისია თვლიდა, რომ საჭიროა შესაბამისი ანალიზი და თვალყურის მიდევნება რეფორმების განხორციელებისათვის, აგრეთვე გამოთქმული იყო მოსაზრებები, რომ თურქეთის პოლიტიკური და ეკონომიკური სტანდარტები ჯერ კიდევ არ შეესაბამებოდა ევროკავშირისას. აქედან გამომდინარე, “2002 წლის ოქტომბერს, ევროკავშირის წევრი სახელმწიფოების ლიდერებმა უარი განაცხადეს დაედგინათ თურქეთთან ოფიციალური მოლაპარაკებების დაწყების თარიღი. ”უმეტესი პარამეტრების მიხედვით, პირველ რიგში, ადამიანის უფლებების მდგომარეობის გათვალისწინებით, ეს ქვეყანა ჯერ კიდევ არ აკმაყოფილებს ევროკავშირის კრიტერიუმებს,” - ნათქვამია სამიტის განცხადებაში.“[3,90] 2002 წ. სამართლიანობისა და განვითარების პარტიის სათავეში მოსვლის შემდეგ გაგრძელდა რეფორმების ციკლი და განხორციელდა რიგი ცვლილებები, ასე მაგალითად „ეროვნული უშიშროების საბჭო გარდაიქმნა სამოქალაქო ორგანოდ, მრჩეველთა უფლებებით, რამაც მნიშვნელოვნად შეამცირა პოლიტიკაში სამხედროების ჩარევის შესაძლებლობა; მოიხსნა ეთნიკური უმცირესობების ენებზე, მათ შორის, ქურთულზე სწავლის აკრძალვა; სამოქალაქო კოდექსში და კანონში პრესის შესახებ შეტანილ იქნა შემამსუბუქებელი ცვლილებები; ოფიციალურად გაცხადდა კაცთა და ქალთა უფლებების თანასწორობა; გაუქმებულ იქნა საგანგებო

რეჟიმი ქვეყნის სამხრეთ-აღმოსავლეთ რეგიონებში; გამოცხადდა საერთაშორისო სამართლის პრიორიტეტი; შერბილდა კონსტიტუციაში მოცემული ტერორიზმის განმარტება; მშვიდობიან პერიოდში გაუქმდა სიკვდილით დასჯა; აგრეთვე მიღებულ იქნა ზომები წამების აღმოსაფხვრელად.“[9,205] 2003-2004 წლებში თურქეთის პარლამენტმა მიიღო რამოდენიმე საკანონმდებლო აქტი, რომლის მიღებითაც თურქეთი იმედოვნებდა, რომ დაჩქარდებოდა ევროკავშირში გაწევრიანება. 2003 წ. ივლისში მიღებულ იქნა კანონების პაკეტი, რომელიც ეხებოდა ძალოვანი სტრუქტურების, კერძოდ არმიის პოლიტიკური გავლენის შეზღუდვას. 2004 წ. მიღებულ იქნა ანტიკორუფციული კანონი და გაუქმებულ იქნა სიკვდილით დასჯა საომარ ვითარებაში. იმავე წელს კონსტიტუციაში შეტანილ იქნა შესწორება, რომლის მიხედვითაც 2007 წლიდან სამხედრო ბიუჯეტის კონტროლს განახორციელებდა პარლამენტი. ყველაფრის მიუხედავად დაახლოების გზაზე პრობლემას წარმოადგენდა კვიპროსის საკითხი და ევროსაბჭო ხაზგასმით აღნიშნავდა და მოითხოვდა, რომ თურქეთს გამოეჩინა პოლიტიკური ნება პრობლემის მოგვარებისათვის, თუმცა დღემდე ეს პრობლემა მოუგვარებელია. მიუხედავად ამისა, ევროკავშირმა დააფასა თურქეთის მთავრობის ძალისხმევა, აგრეთვე გატარებული რეფორმები და 2004 წ. 16 დეკემბერს ევროკავშირის ლიდერები შეთანხმდნენ, რომ მომდევნო წლის 3 ოქტომბერს დაწყებულიყო მოლაპარაკებები თურქეთის შესვლაზე ევროკავშირში. ამის წინაპირობა იყო ისიც, რომ 2004 წ. ჩატარებულ რეფერენდუმში თურქეთის მოსახლეობის 70%-ზე მეტმა მხარი დაუჭირა ევროკავშირში შესვლას, თუმცა ევროპის ბევრი ქვეყნის მოსახლეობა ამას ეწინააღმდეგებოდა. „2004 წლის შემოდგომაზე ჩატარებულმა სოციოლოგიურმა გამოკითხვებმა აჩვენეს, რომ ”ძველი ევროპის” მოსახლეობის მკვიდრთა უმეტესი ნაწილი - რესპონდენტები ავსტრიაში, გერმანიაში, ლუქსემბურგსა და საფრანგეთში, ეწინააღმდეგებოდნენ ევროკავშირის გაფართოებას თურქეთის შესვლის გზით. მხოლოდ დიდ ბრიტანეთსა და ესპანეთში განიხილებოდა პოზიტიურად თურქეთის ევროკავშირში გაწევრიანება.“[10,34] ეს გამოწვეული იყო იმით, რომ მოსახლეობაში შემოფოთებას იწვევდა იმიგრაციის ტალღა, რომელიც შესაძლებელი იყო წამოსულიყო თურქეთიდან, ასევე შრომით ბაზარზე არსებული სიტუაცია, ისლამის გავრცელების საშიშროება და ა.შ. მიუხედავად 2004 წ. მიღწეული რიგი წარმატებებისა და თურქეთის ხელმძღვა-

ნელობის ძალისხმევით, გამოწვევად რჩებოდა ქვეყნის პოლიტიკური, ეკონომიკური და სასამართლო სისტემების შეუსაბამობა ევროკავშირის მოთხოვნებთან. 2005 წ. ევროკავშირის ზოგიერთმა წევრმა ავსტრიის ხელმძღვანელობით წამოაყენეს წინადადება და მოითხოვეს, რომ თურქეთისათვის ნაცვლად სრულფასოვანი წევრობის მიენიჭებინათ პრივილეგიებული პარტნიორობის სტატუსი, რაც რა თქმა უნდა არ შედიოდა თურქეთის ინტერესებში. „პრივილეგიებული პარტნიორობის არსი მდგომარეობს იმაში, რომ თურქეთს შეუძლია წარმატებით ითანამშრომლოს ევროპასთან ვაჭრობის, იმიგრაციისა და ენერჯის მიწოდების საკითხებში, მაგრამ ამავე დროს, ის არ უნდა დაიშვას ევროპული გადაწყვეტილების მიღების მექანიზმებში. ამგვარი პოლიტიკის მიზნები იმ მნიშვნელოვანი ფინანსური ტვირთის შიშია, რომელიც ევროკავშირს დაეკისრება თურქეთის მიღების შემთხვევაში, აგრეთვე სურვილის უქონლობა თურქეთის იმიგრაციის წინაშე აღმოჩენისა, მაგრამ უპირველეს ყოვლისა - ეს პოლიტიკური მიზნებია. პარიზსა და ბერლინს არ სურთ ევროკავშირის შიგნით ძალების განლაგების შეცვლა და გერმანიისა და საფრანგეთის პოზიციების შესუსტება იმ ორგანოებში, რომლებიც განსაზღვრავენ პოლიტიკას და ავითარებენ ევროკავშირის სტრატეგიულ კურსს. ”პრივილეგიებული პარტნიორობის” ცნების განმარტების მაგალითად შეიძლება მოყვანილ იქნას საფრანგეთის ევროპულ საქმეთა სახელმწიფო მდივნის, ჟან-პიერ ჟუიეს სიტყვები: ”საფრანგეთის პოზიცია მდგომარეობს შემდეგში: თურქეთსა და ევროკავშირს შორის უნდა იყოს ძალიან მჭიდრო ურთიერთობები, რომლებიც შეიძლება განვითარდეს თურქეთის ევროკავშირში გაწევრიანებამდე. მაგრამ ამ გზაზე უნდა იყოს პრივილეგიებული პარტნიორობის მნიშვნელოვანი ეტაპი.“ [10,34] ამასთანავე ევროპარლამენტისგან მოთხოვნილ იქნა თურქეთის მიერ კვიპროსის რესპუბლიკისა და სომხების გენოციდის აღიარება, რამაც უდიდესი აღშფოთება გამოწვია მოსახლეობაში და აისახა კიდევ ევროკავშირში გაწევრიანების მომხრეების რაოდენობაზეც, მაჩვენებელი 57%-მდე დაეცა. ნეგატიური ფონი გაგრძელდა 2006 წელსაც. თურქეთმა უარი განაცხადა გაეხსნა საზღვაო და საჰაერო პორტები კვიპროსის გემებისა და თვითმფრინავებისათვის, რის შედეგადაც ევროპარლამენტმა რეკომენდაციით მიმართა ევროპის საბჭოს შეჩერებულიყო მოლაპარაკებები თურქეთთან. „2006 წლის ნოემბერში თურქული მედიის მიერ ჩატარებულმა გამოკითხვამ ევროკომისიის მიერ

შესვლის მოლაპარაკებების პირველი წლის შედეგების გამოქვეყნების ფონზე, აჩვენა, რომ ევროკავშირთან მიმართებაში საზოგადოების უკმაყოფილებამ რეკორდულ დონეს მიაღწია: თურქეთის მოსახლეობის 45% ეწინააღმდეგებოდა ქვეყნის ევროკავშირში გაწევრიანებას.“ [3,273] ასეთი ურთიერთობების ფონზე მოლაპარაკებებმა ჩიხში შესვლა დაიწყო. „2007 წ. ევროკომისიამ გააკრიტიკა თურქეთში რეფორმების შენელება, ხოლო იქამდე, 2006 წ. ევროკავშირმა შეწყვიტა კოპენჰაგენის 35-დან 8 კრიტერიუმის განხილვა.“ [11] ეს ფაქტიურად მოლაპარაკებების შეჩერებას უდრიდა. „2008 წ. ბოლოსაკენ თურქეთსა და კვიპროსს შორის წარმოიშვა კიდევ ერთი პრობლემა, რომელიც უკავშირდებოდა კუნძულის შეღწევა ნავთობისა და გაზის საბადოების დაზვერვით სამუშაოებს. კვიპროსის მთავრობამ გასცა სანქცია სამუშაოების საწარმოებლად, თუმცა თურქეთი ეწინააღმდეგებოდა არსებულ ვითარებას და მისმა საბრძოლო საზღვაო ხომალდებმა არაერთხელ განახორციელეს რეიდი კვიპროსული ნავთობდაზვერვითი სამუშაოების მწარმოებელ გემებზე იმ მიზეზით, რომ ისინი თურქეთის ტერიტორიულ წყლებში იმყოფებოდნენ.“ [3,210] 2009 წ. კვიპროსმა დაბლოკა კოპენჰაგენის რამოდენიმე კრიტერიუმის განხილვა, მათ შორის ისეთები როგორცაა, სასამართლო სისტემა, ადამიანის უფლებები, ენერგეტიკა, განათლება და კულტურა, რაც იყო შედეგი იმისა, რომ თურქეთმა არ გადათქვა ერთი წლის წინანდელი განცხადება და გააგრძელა ქმედებები კვიპროსის მიერ წარმოებულ ნავთობისა და გაზის დაზვერვითი სამუშაოების წინააღმდეგ. უკვე 2010 წ. თურქეთის მოსახლეობის 40%-ზე ნაკლები უჭერდა მხარს ევროკავშირში შესვლას, „...რაც ძირითადად გამოწვეულია საშინაო პოლიტიკური რეფორმების პროცესის შენელებით, აგრეთვე ევროკავშირში ქვეყნის გაწევრიანების პერსპექტივების გაურკვევლობით.“ [4,67] მიუხედავად პროცესის შენელებისა, ჩატარებული რეფორმები წინ გადაგმული ნაბიჯი იყო თურქეთის ევროპულ სტანდარტებთან და ფასეულობებთან მიახლოებისათვის, თუმცა არ ჩანდა არანაირი პერსპექტივა და 2013 წ. თებერვალში ევროკავშირის საკითხებში თურქეთის სამინისტროს წარმომადგენელმა ბურაკ ერდენირმა აღნიშნა, რომ „ევროკავშირი ცდილობს განზრახ შეანელოს გაწევრიანების პროცესი“. 2013 წ. ზაფხულში თურქეთის სხვადასხვა ქალაქში მიმდინარე საპროტესტო აქციებისას სახელმწიფოს მხრიდან ძალის გადამეტებაზე აკეთებდნენ აქცენტს ევროკავშირში და წინა პლანზე კიდევ ერთხელ გადმოიწია

თურქეთის ევროკავშირში მიღება-არმიღების საკითხმა, განსაკუთრებით აქტიურობდნენ ისინი, ვინც გაწევრიანებას არ უჭერს მხარს. „2013 წ. გაზაფხულსა და ზაფხულში საპროტესტო დემონსტრაციების დროს მასიური არეულობებისას მომხდარმა მოვლენებმა წარმოაჩინა არაერთი მაგალითი თურქეთის ევროკავშირში გაწევრიანების მოწინააღმდეგეების მოსაზრებების მხარდასაჭერად, მისი პოლიტიკური სისტემის შეუსაბამობის გამო, ადრე გამოთქმულმა არგუმენტებმა კვლავ ჰპოვეს ფართო გახმაურება მასიური არეულობების დროს თურქეთში მიმდინარე საპროტესტო აქციებისას.“ [10,35] საკმაოდ კრიტიკული იყვნენ ევროკავშირის წევრი სახელმწიფოს ლიდერები და წამყვანი პოლიტიკოსები. 2013 წ. 17 ივნისს გერმანიის ფედერაციული რესპუბლიკის კანცლერმა ანგელა მერკელმა გერმანულ ტელეარხის „RTL“ ეთერში თურქეთის უსაფრთხოების ძალების მოქმედებას „ძალიან სასტიკი“ უწოდა, „რაც ამჟამად ხდება თურქეთში არ შეესაბამება ჩვენს წარმოდგენებს დემონსტრაციის თავისუფლებასა და აზრის გამოხატვის შესახებ. მე შოკირებული ვარ, როგორც ბევრი სხვა ადამიანი სატელევიზიო კადრებით მოვლენების ადგილებიდან.“ - განაცხადა ანგელა მერკელმა, ხოლო გერმანიის მმართველ კოალიციაში შემავალი ქრისტიანულ-სოციალური კავშირის თავჯდომარემ, ჰორსტ ზეეპოფერმა, თურქეთში მიმდინარე არეულობების ფონზე ისაუბრა თურქეთის ევროკავშირთან მიერთების წინააღმდეგ. „ჩვენ წინააღმდეგი ვართ თურქეთის სრული წევრობისა (ევროკავშირში).” ჩემი აზრით, კადრები და ინფორმაცია, რომლებიც ამ დღეებში იქიდან მოდის, კიდევ ერთხელ ადასტურებს ამ პოზიციის სისწორეს,” - განაცხადა ჰორსტ ზეეპოფერმა მიუნხენში ჟურნალისტებთან საუბრისას. [12] თურქეთის ევროკავშირში მიღების ერთ-ერთი შემაფერხებელი ფაქტორია რელიგია. ევროპის ბევრ ქვეყანაში მუსირებს აზრი, რომ თურქეთის გაწევრიანებას შესაძლებელია მოჰყვეს ისლამიზაციის ტალღა ევროპაში. ამ მოსაზრებას განსაკუთრებულ მნიშვნელობასა და აქტუალურობას ანიჭებენ ქრისტიან-დემოკრატები, რომლებიც გაერთიანებულნი არიან ევროპის სახალხო პარტიაში, რომელიც თავის მხრივ ყველაზე მსხვილი ევროპული გაერთიანებაა და მოიცავს ევროპის მემარჯვენე-ცენტრისტული იდეოლოგიის, როგორც ქრისტიან-დემოკრატიულ, ასევე კონსერვატიულ, ევროპულ ფედერალისტულ და ლიბერალ-კონსერვატიულ პარტიებს. „მათთვის ევროკავშირის გაფართოების მთავარი კრიტერიუმი ხშირად კვლავ რელიგიური ფაქტორია, კერძოდ, ქრისტიანული

მოსახლეობის უპირატესობა კანდიდატ ქვეყნებში. ამ თვალსაზრისით, კითხვის ნიშნის ქვეშ დგება თურქეთის სრულუფლებიანი წევრობა ევროკავშირში, განსაკუთრებით ევროპის ცხოვრებაში ისლამის როლის გაზრდის შეკავების მხარდის პოლიტიკის გათვალისწინებით.“ [10,36] ანალოგიური მოსაზრებების დაფიქსირება გახშირდა თურქეთშიც, მაგალითად პრეზიდენტმა რ. თ. ერდოღანმა 2019 წ. თებერვალში განაცხადა, რომ „ერთადერთი მიზეზი რის გამოც თურქეთს არ იღებენ ევროკავშირში არის ის, რომ ჩვენ მუსულმანური ქვეყანა ვართ.“ [13] იგი 2015 წელსაც საუბრობდა „დახურულ ქრისტიანულ კლუბში“ შესვლის მოჩვენებითი პერსპექტივების შესახებ. 2016 წ. არშემდგარი გადატრიალების შემდეგ თურქეთში აღდგენილ იქნა სიკვდილით დასჯა, დაიწყო მასობრივი დაპატიმრებები, რაც კიდევ ერთი დამატებითი ფაქტორი გახდა ევროკავშირთან დაშორებისა. ამ რეალობამ საშუალება მისცა ევროპის საბჭოს საპარლამენტო ასამბლეას დაებრუნებინა ადამიანის უფლებათა მდგომარეობის მკაცრი მონიტორინგი, რომელიც შეწყვეტილი იყო ჯერ კიდევ 2004 წელს და ასამბლეის მიერ დასახელებული იყო თურქეთსა და ევროკავშირის შორის მოლაპარაკებების დაწყების მთავარ კრიტერიუმად. 2017 წ. თურქეთის პრეზიდენტმა განაცხადა, რომ თურქეთი აღარ საჭიროებს ევროკავშირის წევრობას. „თუ ანკარას ნათლად ეცოდინება, რომ ევროკავშირში გაწევრიანების თემა დახურულია, მაშინ მოქმედებაში მოვა ალტერნატიული გეგმები. ეს ნიშნავს, რომ ჩვენთვის ევროკავშირში გაწევრიანება არ წარმოადგენს საბედისწერო მომენტს. თურქეთი ეკონომიკურად დამოუკიდებელი ქვეყანაა, რომლის მთლიანი შიდა პროდუქტი ერთ სულ მოსახლეზე 11 ათასი დოლარია, - განაცხადა რ. თ. ერდოღანმა და დაამატა, რომ ”დღეს თურქეთის მოსახლეობის დიდი ნაწილი ევროკავშირში შესვლის წინააღმდეგია და არ მიიჩნევს ევროკავშირის ქვეყნების დამოკიდებულებას ანკარასადმი გულწრფელად. თურქეთი დარჩება გულწრფელი ევროკავშირის მიმართ დამოკიდებულებაში. ვნახოთ, რამდენ ხანს გაგრძელდება ასე.“ [14] ასეთ დამაბულ ვითარებაში, სირიაში წარმოებულმა საომარმა მოქმედებებმა მოკლე დროით თურქეთ ევროკავშირის ურთიერთობების დათბობა გამოიწვია. 2016 წ. მარტში ბრიუსელში ხელი მოეწერა „ევროკავშირი-თურქეთის ხელშეკრულებას ლტოლვილთა შესახებ“, რომელშიც ნათქვამია, რომ „ანკარა უკან მიიღებს ყველა მიგრანტს, რომლებიც გადადიან თურქეთის

სანაპიროდან საბერძნეთში არალეგალურად, ანუ კონტრაბანდისტების ნავეებით. ეს წესი მოქმედებს, როგორც საომარი კონფლიქტის ზონიდან გამოქცეულებზე, აგრეთვე ეკონომიკურ მიგრანტებზე, რომლებიც ცდილობენ ევროპაში მოხვედრას ცხოვრების პირობების გაუმჯობესების მიზნით. "[15] ერთის მხრივ ევროკავშირს აწყობდა, რომ მილიონობით ლტოლვილი აღარ მიაწყდებოდა მის საზღვრებს, მეორეს მხრივ კი თურქეთმა გამოიჩინა კეთილშობილება, რომ ზომიერ საფასურად არ დაუშვებდა არალეგალური მიგრანტების გადასვლას თავისი ტერიტორიიდან. უნდა აღინიშნოს, რომ თურქეთი პერიოდულად იმუქრება ამ ხელშეკრულების გაუქმებით და ეს მაშინ ხდება, როდესაც ჩიხში შესულ მოლაპარაკებებს სრულიად შეჩერება დაემუქრება ხოლმე. მაგალითად 2016 წ. 22 ივნისს რეჯეპ თაიფ ერდოღანმა მკაცრად გააკრიტიკა ევროკავშირი, „თქვენ საერთოდ არ იცნობთ თურქ ერს. თქვენ ხართ შემფოთებული იმაზე, თუ რა შეიძლება მოხდეს, თუკი თურქეთი გააღებს კარს და ყველა ლტოლვილი წამოვა ევროპის მიმართულებით... ყველა ეს შეთანხმება რეადმისიის შესახებ და სხვა ქმედებები აჩვენებს რამდენად არასანდონი ხართ. თქვენ არ ასრულებთ დანაპირებს. შემდეგ თქვენ გიჟდებით, როდესაც ერდოღანი თქვენს მახინჯ სახეს (ugly face) აჩვენებს (მსოფლიოს) და ამიტომ ცდილობთ მოიშოროთ ერდოღანი. თქვენ ნებას რთავთ ტერორისტული ორგანიზაციის წევრებს (PKK) იპოზიორონ ფოტოს გადასაღებად ევროპარლამენტის კედლებზე გაკრული ტერორისტული ძონძების წინ... 1963 წელს, თქვენ ოფიციალურად დაპირდით თურქეთს. ახლა 2016 წელია. თქვენ 53 წელია გვაჩერებთ. რატომ იქცევით ასე? აქამდე ამას მხოლოდ პირად საუბრებში ვიძახდი, ევროკავშირი არ თანხმდება თურქეთის წევრობაზე, იმიტომ, რომ ჩვენი მოქალაქეების უმეტესობა მუსლიმია. თქვენ ვერ დაამტკიცებთ საპირისპიროს.“ - განაცხადა ერდოღანმა.[16]

ლტოლვილთა საკითხის თაობაზე გაფორმებულ ხელშეკრულების ამოქმედებიდან ერთ წელიწადში, 2017 წ., ევროკომისიამ თითქოს გაიხსენა კიდევ, 2012 წლის „პოზიტიური დღის წესრიგი“, როდესაც საუბარი იყო თურქეთის გაწევრიანებაზე, რაც ეყრდნობოდა ორმხრივი ურთიერთობების განვითარებას ვაჭრობიდან დაწყებული ტერორიზმის წინააღმდეგ ბრძოლით დასრულებული. თუმცა, როგორც ზემოთ ავღნიშნე ეს დროებითი მოვლენა იყო. 2016 წ. ევროკავშირმა დაგმო გადატრიალების მცდელობა, თანადგომა გამოუცხადა დემოკრატიულ ინსტიტუტებს და

მოუწოდა თურქეთის მთავრობას მიეღო პროპორციული ზომები საფრთხის თავიდან ასაცილებლად, თუმცა საგანგებო მდგომარეობისას, რომელიც გამოცხადდა ორი წლით 2016 წ. ივლისიდან 2018 წ. ივლისამდე, მასიური დაჭერები და სამსახურებიდან გაშვებები სერიოზული შეშფოთების საგანი გახდა ევროპაში. 2018 წ. ივლისში საგანგებო მდგომარეობა დასრულდა, თუმცა მისი დასრულებისთანავე თურქეთის პარლამენტმა მიიღო კანონი, რომლის თანახმადაც საგანგებო მდგომარეობას კიდევ სამი წლით გახანგრძლივდა და შენარჩუნებულ იქნა საგანგებო მდგომარეობის მრავალი ელემენტი. კანონი ზღუდავს თავისუფლების ფუნდამენტურ საფუძვლებს, ნებას რთავს, საჯარო მოხლეების განთავისუფლებას, პატიმრობის გახანგრძლივებას, გადაადგილებისა და საზოგადოებრივი თავშეყრის თავისუფლების შეზღუდვას და აფართოებს ხელისუფლების მიერ დანიშნული პროვინციების გუბერნატორების უფლებამოსილებებს. მიღებულ იქნა დაახლოებით 36 ნორმატიულ-სამართლებრივი აქტი, რომლებმაც ერთის მხრივ შეზღუდეს გარკვეული სამოქალაქო და პოლიტიკური უფლებები, ხოლო მეორეს მხრივ გააფართოვეს პროკურორებისა და პოლიციის უფლებამოსილება სასამართლო გარჩევებისა და გამოძიებისას, რასაც მოჰყვა 10 ათასობით მასწავლებლის, მეცნიერისა და საჯარო მოხელის განთავისუფლება. 2017 წ. აპრილში ჩატარდა რეფერენდუმი თურქეთის საკონსტიტუციო რეფორმის შესახებ, რომლის შედეგადაც საპრეზიდენტო უფლებამოსილებები მნიშვნელოვნად გაფართოვდა. არ დააყოვნა ევროკავშირის რეაქციამაც და 2017 წ. 6 ივლისს ევროპარლამენტმა მიიღო დადგენილება, რომელშიც ევროკავშირის ქვეყნებსა და ევროკომისიას მოუწოდებენ შეაჩერონ მოლაპარაკებები თურქეთის მიერთებასთან დაკავშირებით, იქამდე ვიდრე თურქეთის ხელისუფლება არ შეიტანს ცვლილებებს საკონსტიტუციო რეფორმაში. 2018 წ. ივლისში თურქეთის პარლამენტმა მიიღო 17 შემზღუდველი ნორმატიულ-სამართლებრივი აქტი, მათ შორის მის საპროცესო წესებში საკამათო ცვლილებების ჩათვლით. იმავე წლის ოქტომბერში პარლამენტის საპროცესო წესებში ცვლილებების შეტანის შემდგომ საზოგადოებრივი ორგანიზაციები გარიცხულ იქნენ საპარლამენტო კომიტეტებში საკანონმდებლო კონსულტაციების განხორციელების პროცესებიდან. იქამდე კი, აგვისტოს თვეში, შემუშავდა სასამართლო რეფორმის სტრატეგია 2019-2023 წლებში, მაგრამ ის ჯერ კიდევ არ არის მიღებული. არავითარი ზომები არ მიღებულა და არ განხორციელებულა

ადმარულელები ხელისუფლების მხრიდან სასამართლო ხელისუფლების დამოუკიდებლობის უზრუნველსაყოფად და მოსამართლეთა და პროკურორთა საბჭოს დამოუკიდებლობის გასამდიერებლად. 2018 წ. ბულგარეთში გამართულ სამიტზე თურქეთისა და ევროკავშირის მოლაპარაკებები ისევ უშედეგოდ დასრულდა. „თუ მეკითხებით, მივალწიეთ თუ არა კომპრომისებს დავიპოვეთ თუ არა გადაწყვეტილებები, ჩემი პასუხია – არა“, – აღნიშნა დონალდ ტუსკმა სამიტის შემდეგ გამართულ პრესკონფერენციაზე. მისი თქმით, ევროკავშირი კვლავ შემფოთებულია თურქეთში კანონის უზენაესობის მხრივ შექმნილი მდგომარეობით. სამიტზე საუბარი შეეხო თურქეთში ევროკავშირის მოქალაქეების დაკავებას, აფრინში მიმდინარე სამხედრო ოპერაციებსა და თურქეთის სამხედრო საზღვაო ძალების მიერ კვიპროსის ეკონომიკურ ზონაში ზღვაში მდებარე გაზის საბადოებზე მიმდინარე სამუშაოების ბლოკირებას. ვარნაში გამართულ შეხვედრამდე თურქეთის პრეზიდენტმა რეჯეფ თაიფ ერდოღანმა კიდევ ერთხელ აღნიშნა, რომ ევროკავშირის წევრობა ანკარას მიზნად რჩება. ამავე დროს, მან ბრიუსელი ორმაგი სტანდარტების პოლიტიკის გატარებაში დაადანაშაულა.“[17]

2018 წ. თურქეთში ვიზიტად მყოფმა ნიდერლანდების საგარეო საქმეთა მინისტრმა სტეფ ბლოკმა განაცხადა, რომ მოლაპარაკებები ჩიხშია შესული და იმისათვის, რომ პროცესი დაიძრას აუცილებლობას წარმოადგენს თურქეთის მიერ ევროკავშირის მოთხოვნების შესრულება, რის საპასუხოდაც რეჯეფ თაიფ ერდოღანმა განაცხადა, რომ ხელისუფლება დააყენებს საკითხს რეფერენდუმის ჩატარებაზე ევროკავშირში შესვლის პროცესთან დაკავშირებით. კერძოდ მან განაცხადა: „ახლა 2018 წელია, და ისინი (ევროკავშირის ქვეყნები) კვლავ გვალოდინებენ. ეს არის ჩვენი უფლება, მივმართოთ 81 მილიონადამიანს და გავიგოთ, რა პასუხს გავცემენ ისინი.“[18] 2018 წ. ბოლოსათვის ბრალდების გარეშე დაკავებული ან სასამართლო პროცესის მომლოდინეთა რიცხვი 57 000-ს აღწევდა, რაც თურქეთის საპატიმროებში მყოფთა 20%-ზე მეტს შეადგენდა. შეიმჩნეოდა ციხის საკნების გადატვირთვა და მსჯავრდებულების მდგომარეობის გაუარესება. მკაცრი შეზღუდვებია გამოხატვის თავისუფლებაზე, გაზრდილია სისხლის სამართლებრივი დევნა განსაკუთრებით მწერლებსა და სოციალური ქსელების მომხმარებლებზე, რომლებიც აფიქსირებენ ხელისუფლებისაგან განსხვავებულ მოსაზრებებს. პრობლემებია მასობრივი ინფორმაციის საშუალებების სარედაქციო დამუკიდებლობასთან დაკავშირებით, რაც გამო-

წვეულია გამჭვირვალობის ნაკლებობით. ევროპაში ხშირად ისმოდა თურქეთის კრიტიკა მისი ჩრდილოეთ სირიაში სამხედრო მოქმედებების გამო, რაც კიდევ ერთი საბაზია თურქეთის ევროკავშირში არ მიღებისათვის და ყოველი ასეთი კრიტიკის შედეგად თურქეთის რეაქციაც არ აყოფნებს, თუმცა ჯერ-ჯერობით შემოიფარგლება მხოლოდ გაფრთხილებებით. სირიელი უფლებადამცველების განაცხადებით მას შემდეგ, რაც თურქეთის არმიამ 2019 წ. ოქტომბერში საარტილერიო და საჰაერო იერიშები მიიტანა სირიის ტერიტორიაზე მდებარე ქურთულ დასახლებებსა და გამაგრებულ პუნქტებზე, 100 ათასამდე მშვიდობიანი მოქალაქე იძულებული გახდა გადაადგილებულიყო და დაეტოვებინა საცხოვრებელი ადგილი. ამ ფაქტს ევროკავშირის კიდევ ერთი შემფოთება და კრიტიკა მოჰყვა, საპასუხოდ კი თურქეთის პრეზიდენტი დაიმუქრა, რომ გააგზავნის მილიონობით სირიელ ლტოლვილს ევროპისაკენ, თუ ისინი არ შეწყვეტენ თურქეთის სამხედრო ოპერაციის კრიტიკას. „ჰეი, ევროკავშირო, გაიღვიძე. მე ვიმეორებ ამას: თუ თქვენ შეეცდებით ჩვენი ოპერაციის წარმოჩენას, როგორც იქ შეჭრას, ჩვენი ამოცანა მარტივია: ჩვენ გავაღებთ კარს და გამოგიგზავნით 3.6 მილიონ მიგრანტს.“ – განაცხადა რეჯეფ თაიფ ერდოღანმა.[19] ევროკავშირ-თურქეთის დამაბული ურთიერთობა არცახალიკორონავირუსით გამოწვეული პანდემიის გამო ჩამცხრა. 2020 წ. 24 მაისს, თურქეთის საგარეო საქმეთა მინისტრმა მეველუთ ჩავუშოღლუმ ადგილობრივ ტელეარხ „Alanya DIM TV“-სთან ინტერნეტით ჩართვისას განაცხადა: „ჩვენ ვიხილეთ ლტოლვილთა ნაკადის შემცირება პანდემიის გამო. მიუხედავად ამისა ჩვენ იძულებული ვიყავით გავგეზავნა შეტყობინება ევროკავშირში: თუ თქვენ იყენებთ პანდემიას როგორც საბაზი იმისათვის, რომ არ ითანამშრომლოთ თურქეთთან, თქვენ ვერ შეძლებთ დააკაკუნოთ ჩვენს კარზე, როდესაც პანდემია დასრულდება.“[20]

თურქეთის ევროკავშირში გაწევრიანებას მომხრეებიც ჰყავს და მოწინააღმდეგეებიც. მომხრეებს მიაჩნიათ, რომ თურქეთი არის წამყვანი ძალა რეგიონში, ძლიერი ეკონომიკითა და „ნატო“-ს წევრ ქვეყნებში სიდიდით მეორე არმიით იგი გაამდიერებს ევროკავშირის პოზიციებს. თურქეთის მიღებითა და მისი ადგილმდებარეობის გათვალისწინებით ევროკავშირს შესაძლებლობა ეძლევა გააფართოვოს თავისი გეოპოლიტიკური სფერო აღმოსავლეთ ხმელთაშუა ზღვის, შავი ზღვის, კასპიის ზღვისა და ახლო აღმოსავლეთის რეგიონებთან მიმართებაში, რადგან თურქეთს

გააჩნია მჭიდრო პოლიტიკური, ეკონომიკური, კულტურული თუ ისტორიული კავშირები აღნიშნული რეგიონების სახელმწიფოებთან. გარდა ამისა, მომხრეებს მიაჩნიათ, რომ თურქეთმა შეასრულა აღებული ვალდებულებების ნახევარზე მეტი. ამასთან ერთად მათი აზრით თურქეთი არის დიდი ბაზარი ევროპელი მწარმოებლებისათვის.

მოწინააღმდეგეები კი აპელირებენ იმაზე, რომ თურქეთში არასაკმარისადაა განვითარებული დემოკრატიული ინსტიტუტები, ადამიანის უფლებებისა და სიტყვის თავისუფლების სფეროებში. სკეპტიკოსების აზრით, ევროკავშირში გაწევრიანების შემდეგ, თურქეთს, მოსახლეობის რაოდენობიდან გამომდინარე, ეყოლება მეორე უდიდესი წარმომადგენლობა ევროპარლამენტში, აგრეთვე ის მომავალში შესაძლოა გახდეს ევროკავშირის წევრი სახელმწიფო ყველაზე მეტი მოსახლეობით. 2007 წლის იანვარში, საფრანგეთის პრეზიდენტობის კანდიდატმა, ნიკოლა სარკოზიმ განაცხადა: „მე მინდა ვთქვა, რომ ევროპას აქვს გარკვეული საზღვრები და ყველა ქვეყანა არ შეიძლება გახდეს მისი სრულუფლებიანი წევრი. ეს ეხება თურქეთსაც, რომლის ადგილი ევროკავშირში არ არის. ევროკავშირის შეუზღუდავმა გაფართოებამ შეიძლება გამოიწვიოს ევროპული პოლიტიკური გაერთიანების განადგურება და მე ამას ვერ მივიღებ.“[21] მოწინააღმდეგეები აგრეთვე ყურადღებას ამახვილებენ თურქეთში არსებულ პოლიტიკურ და ეკონომიკურ პრობლემებზე, მათ შორის აღნიშნავენ გადაუჭრელ საკითხებს: ქურთულ უმცირესობასთან მიმართებაში, სომხების გენოციდის აღიარებასა და კვიპროსის სტატუსის შესახებ.

მიუხედავად რეჟიმ თაიფ ერდოღანის ხშირ შემთხვევაში კრიტიკულად განწყობისა, მისი სურვილია გაგრძელებულ იქნას ევროკავშირში ინტეგრაციის პროცესი. თავის წერილში, რომელიც მან 2020 წ. 9 მაისს, ევროპის დღესთან

დაკავშირებით, თურქეთში ევროკავშირის წარმომადგენლობაში გააგზავნა, აღნიშნა: „როგორც თურქეთი, ჩვენ გადაწყვეტილი გვაქვს ევროკავშირის სრულუფლებიანი წევრობა, რასაც ჩვენ ვუყურებთ როგორც სტრატეგიულ მიზანს, მიუხედავად ყველა სირთულისა, რომლებსაც ჩვენ შევხვდით მოლაპარაკებების პროცესში.“[22] იგივე შინაარსის განცხადება გააკეთა მან 2021 წ. 9 იანვარს ევროკომისიის პრეზიდენტ ურსულა ფონ დერ ლაიენტანს მოლაპარაკებებისას და ხაზი გაუსვა საბაჟო კავშირის განახლების საჭიროებას, თურქეთ-ევროკავშირის სამიტებისა და უმაღლეს დონეზე დიალოგის განახლებას.

დასკვნა

დღეს არსებული სიტუაციიდან გამომდინარე, ნაკლებად სავარაუდოა მხარეებმა უახლოეს მომავალში შეცვალონ თავიანთი პოზიციები და თურქეთის ევროკავშირში გაწევრიანების პერსპექტივას ძალიან მიზეზული შანსი აქვს. ამას ადასტურებს 2021 წ. 19 მაისს მიღებული ევროკავშირის პარლამენტის ანგარიშიც, სადაც საუბარია მასზედ, რომ ევროკავშირსა და თურქეთს შორის ურთიერთობებმა ისტორიულ მინიმუმს მიაღწია და გაუარესდა იმ დონემდე, რომ საჭიროა მათი არსებითი გადახედვა, აქედან გამომდინარე ევროპარლამენტი დაჟინებით მოითხოვს შეჩერდეს მოლაპარაკებები თურქეთთან ევროკავშირში შესვლის თაობაზე. ამის მიუხედავად საჭიროა გამოინახოს კომპრომისი, წინააღმდეგ შემთხვევაში თურქეთში გაძლიერდება ანტიევროპული განწყობები, რაც გარდაიქმნება რუსეთთან და ისლამურ სამყაროსთან კიდევ უფრო მეტად დაახლოების კურსად, ხოლო ევროკავშირს, განსაკუთრებით თურქულ-რუსული ტანდემის პირობებში, ხელიდან გამოეცლება შესაძლებლობა ჰქონდეს პოლიტიკური და ეკონომიკური ბერკეტები სამხრეთ-აღმოსავლეთის ფლანგზე.

გამოყენებული ლიტერატურა

1. კომახია მ., „თურქეთ-ევროკავშირის ურთიერთობა“, საქართველოს სტრატეგიული კვლევებისა და განვითარების ცენტრი, ბიულეტენი № 41, აგვისტო, 2000
2. Davutoglu A. „Turkish foreign policy and the EU in 2010“, Turkish Policy Quarterly, Vol. 8, Number 3, 2009.
3. Кудряшова Ю. „ТУРЦИЯ И ЕВРОПЕЙСКИЙ СОЮЗ: ИСТОРИЯ, ПРОБЛЕМЫ И ПЕРСПЕКТИВЫ ВЗАИМОДЕЙСТВИЯ“, ИНСТИТУТ БЛИЖНЕГО ВОСТОКА. Научное изд. М., 2010.
4. Сочнева И. „Проблемы и перспективы вступления Турции в ЕС“, Журн. „Вестник международных организаций: образование, наука, новая экономика“, № 1 (32), 2011
5. Vardan Ö. „Turkey – EU Relations and Democracy in Turkey: Problems and Prospects“, Turkish Policy Quarterly, Vol. 8. No. 1, 2009
6. Гаджиев А. „Процесс вступления Турции в ЕС и Копенгагенские критерии“, Институт Ближнего Востока, Институт востоковедения РАН. Сборник статей „Современная Турция: проблемы и решения“, М., 2006
7. „Критерии вступления (Копенгагенские критерии)“, <https://n-europe.eu/glossary/term/47>
8. ჭყობიძე ვ., „თურქეთის ძნელი გზა ევროკავშირისაკენ“, კრებულში: ევროკავშირის პოლიტიკა: მიმდინარე საკითხები, საქართველოს სტრატეგიისა და საერთაშორისო ურთიერთობათა კვლევის ფონდი, 2007
9. Мамедова А. „Процесс европейской интеграции Турции: основные реформы государственного строя и правовой системы“, Национальный Юридический Журн., удк 34(3/9), 2017.
10. Гехт А., „Проблема интеграции Турции в Европейский Союз – история и современность“, Журн. „Проблемы современной науки и образования“, 2013
11. „Вступление Турции в ЕС: бесконечная подготовка к сомнительному браку“. „Русская Испания“, 1. 06. 2019, <https://russpain.com/news/europa/vstuplenie-turcii-v-es-beskonechnaya-podgotovka-k-somnitelnomu-braku/>
12. Кихтенко О. „Меркель считает действия турецких сил безопасности по отношению к участникам протестов слишком жестокими“, „В час пик“, 17. 06. 2013, <https://vchasplik.ua/node/162221>
13. „ЕС не хочет принять Турцию, так как она является мусульманской страной“, „МК-ТУРЦИЯ“, 18 фев. 2019, <https://mk-turkey.ru/politics/2019/02/18/mot-erdogan-es-ne-hochet-prinyat-turciyu-tak-kak.html>
14. Гурьев А. „Ситуация в Турции: июль 2017 г.“, „Институт Ближнего Востока“, 4 авг. 2017, <http://www.iimes.ru/?p=36871>
16. Филатова И. „Соглашение ЕС и Турции по беженцам: спорные вопросы остаются“, DW, 20.03.2016, <https://www.dw.com/ru/соглашение-ес-и-турции-по-беженцам-спорные-вопросы-остаются/a-19128336>
17. Yekeler, Z. „Harsh Rhetoric Underlines Growing Tensions in the Turkey-EU Relationship after July 15“, „Center for Strategic and International Studies“, 11 Oct. 2016, <https://www.csis.org/analysis/harsh-rhetoric-underlines-growing-tensions-turkey-eurelationship-after-july-15>
18. „ერთობლივ სამიტზე თურქეთი და ევროკავშირი ვერ შეთანხმდნენ“, „imedinews“, 27 მარტი 2018, <https://imedinews.ge/ge/msofluo/54584/ertobliv-samitze-turqeti-da-evrokavshiri-ver-shetankhmdnen>
19. „Президент Турции про референдум по курсу на вступление в ЕС“, „Русская Испания“, 5. 10. 2018, <https://russpain.com/news/europa/prezident-turcii-pro-referendum-po-kursu-na-vstuplenie-v-es/>
20. „Turkey’s Erdogan threatens to send ‘millions’ of refugees to Europe if EU calls Syria offensive ‘invasion’“, „The Telegraph“, 10. 10. 2019, <https://www.telegraph.co.uk/news/2019/10/10/turkeys-erdogan-threatens-send-millions-refugees-europe-eu-calls/>
21. „Turkey threatens Europe with renewed refugee flow unless its demands met“, „Nordic Monitor“, 29. 05. 2020, <https://www.nordicmonitor.com/2020/05/turkish-fm-cavusoglu-warns-of-further-refugee-flow-into-europe-following-the-pandemic/>
22. „Саркози: Турции нет места в ЕС“, „Коммерсантъ“, 14. 01. 2007. <https://www.kommersant.ru/doc/996887>
23. Altinok M. „EU may not survive until Turkey’s accession“, „Daily Sabah“, 14 May 2020, <https://www.dailysabah.com/opinion/columns/eu-may-not-survive-until-turkeys-accession>

Prospects and problems of Turkey's accession to the European Union

*Levan Beria, PhD student
Georgian Technical University*

Summary

EU membership is Turkey's strategic goal. This is confirmed by the words of Ahmet Davutoğlu: "While Turkey pursues a policy of constructive engagement in its neighborhood and beyond, full integration with the EU is and will remain the priority. I want to make it clear: Membership in the EU is Turkey's strategic choice and this objective is one of the most important projects of the Republican era."

Turkey's membership in the EU has both supporters and opponents. Proponents believe that Turkey is a leading power in the region, with a strong economy, it takes the second place with its army size in NATO member states, and that it will strengthen the EU's position. By accepting Turkey in the union and taking into account its location, the EU has the opportunity to expand its geopolitical sphere towards the Eastern Mediterranean, Black Sea, Caspian and Middle East regions. In addition, proponents of the EU membership believe that Turkey has fulfilled more than half of its commitments. At the same time, they think that Turkey is a big market for European producers. Opponents appeal that Turkey has underdeveloped democratic institutions in the field of human rights and freedom of speech. They also focus on the political and economic problems in Turkey, including unsolved issues related to the Kurdish minority, the recognition of the Armenian Genocide, and the status of Cyprus.

Since 1959, Turkey has been trying in vain to enter the EU. Reforms have been carried out in Turkey over the years to ensure its rapprochement and accession to the EU, although the EU has periodically been dissatisfied with the pace of reforms, and some decisions made in Turkey at various times have run counter to EU requirements. The protracted negotiations have a negative effect on the mood of the Turkish people. There is growing criticism from Turkey and from the EU to each other, including criticism from top political officials. However, in 2020. Turkish President Recep Tayyip Erdogan has reaffirmed that Turkey's EU membership is a strategic goal. "As Turkey, we are determined to achieve full membership in the European Union, which we see as a strategic goal, despite all the difficulties we have faced in the negotiation process", the president said.

According to the current situation, the prospect of Turkey joining the EU has very little chance. Relations between the EU and Turkey have reached a historical minimum. Hence, the European Parliament insists on suspending negotiations with Turkey regarding accession it in the union. Nevertheless, a compromise should be found, otherwise anti-European sentiment in Turkey will intensify.

უკრაინის გეოპოლიტიკური მნიშვნელობის უმსახებ

ნატა გარაყანიძე,
ასისტენტ-პროფესორი
საქართველოს ტექნიკური უნივერსიტეტი

რეზიუმე

ნაშრომის მიზანია, გააანალიზოს უკრაინის განსაკუთრებული გეოპოლიტიკური მნიშვნელობა რუსეთ-უკრაინის მიმდინარე კონფლიქტის ფონზე. ამ მიზნით უკრაინა განხილულია როგორც აღმოსავლეთ ევროპის და ე.წ. „პარტლენდის“, „შუაგული მიწების“ (ევრზიის ცენტრალური ნაწილი) მთავარი ნაწილი, რომელიც, ჰელფორდ ჯონ მაკინდერის ცნობილი თეორიის მიხედვით, კონტინენტური ძალების კონცენტრაციის მთავარი წყაროა. ამ ტერიტორიაზე კონტროლის მოპოვება, საბოლოოდ შეიძლება ნიშნავდეს მსოფლიოს ძირითადი ტერიტორიების მართვისკენ გზის გაკვალვას. კერძოდ, ის, ვინც მოახერხებს აღმოსავლეთ ევროპის დამორჩილებას, შეძლებს „პარტლენდზე“ ბატონობას, ხოლო „პარტლენდის“ კონტროლი, თავის მხრივ, ნიშნავს მსოფლიო კუნძულზე (ევრაზია, აფრიკა) დომინირებას, ეს უკანასკნელი კი მთლიან მსოფლიოზე ბატონობის წინაპირობაა.

ზემოთ ხსენებული ლოგიკის თანახმად, დღეისათვის უკრაინის ტერიტორია განსაკუთრებით საინტერესოა ნებისმიერი „დიდი ძალისთვის“ (Great Power), მათ შორის, პირველ რიგში, უახლოესი მეზობელი რუსეთისთვის, რომელიც დაინტერესებულია საერთაშორისო სისტემაში სახელმწიფოს არა მხოლოდ მინიმუმი დანიშნულების შესრულებით - თვითგადარჩენით და სუვერენიტეტის შენარჩუნებით, არამედ ძალის მაქსიმიზაციითა და სხვა სახელმწიფოებზე დომინირებით, რაც ხშირად სამხედრო ძალის გამოყენებასაც გულისხმობს. ამდენად, გეოსტრატეგიულად მნიშვნელოვანი უკრაინის „დამორჩილება“ რუსეთისთვის ერთგვარი მნიშვნელოვანი გამოცდაა როგორც „დიდი ძალის“/ზესახელმწიფოს სტატუსის დამკვიდრების მხრივ. ასეთივე დანიშნულება აქვს უკრაინას დასავლეთისთვის, განსაკუთრებით აშშ-სთვის, რომლისთვისაც უკრაინის რუსეთისთვის „დათმობა“ შეიძლება „დიდი ძალის“ სტატუსის დაკარგვას უდრიდეს, განსაკუთრებით ავღანეთსა და სირიაში განცდილი მარცხის შემდეგ.

საკვანძო სიტყვები: გეოპოლიტიკა, რუსეთი, აშშ, უკრაინა, საგარეო პოლიტიკა

შესავალი

რუსეთის 2022 წ. 24 თებერვლის უკრაინაში შეჭრის მთავარ მიზეზად პრეზიდენტმა პუტინმა უკრაინის „ნატოში“ შესვლის რეალური პერსპექტივა დაასახელა. მისი თქმით, ჯერ კიდევ 1990 წელს აშშ-ს სახელმწიფო მდივანმა (ჯეიმს ბეიკერი) გასცა პირობა იმის შესახებ, რომ ჩრდილო-ატლანტიკური ალიანსი „არც ერთი დიუმით არ გაფართოვდებოდა აღმოსავლეთით“, თუმცა, ეს პირობა დაირღვა (Moskowitz, 2022). მართლაც, ბოლო წლებში უკრაინის საგარეო პოლიტიკის ერთ-ერთ მთავარ მიზანად ქვეყნის ევრო-ატლანტიკური ინტეგრაცია იქცა. ამდენად, პუტინის შიში „ნატოს“ რუსეთის საზღვრებთან მოახლოების შესახებ ნელ-ნელა რეალობად იქცა. სწორედ ამით აიხსნებოდა 2022 წ. 24 თებერვალს სამხედრო კონფლიქტის დაწყება.

2022 წ. რუსეთის უკრაინაში სამხედრო ინტერვენციას შედეგად მოყვა ერთი მნიშვნელოვანი, თუმცა, პუტინის მიზნების საწინააღმდეგო მოვლენა - ტრადიციულად ნეიტრალურმა ქვეყნებმა - შვედეთმა და ფინეთმა გადაწყვიტეს, შეეცვალათ საგარეო პოლიტიკური კურსი და 2022 წ. მაისში განაცხადი გააკეთეს ჩრდილო-ატლანტიკურ ალიანსში გაწევრიანების შესახებ. ამჟამად ფინეთის გაწევრიანების პროცესი უკვე დასრულებულია, შვედეთის წევრობა კი თურქეთის პოზიციის გამო ჯერ არ დამტკიცებულა (თურქეთის პრეზიდენტი რეჯეფ ტაიპ ერდოღანი შვედეთის მთავრობას „ქურთების მუშათა პარტიის“ წევრების შეფარებასა და მფარველობაში ადანაშაულებს (REUTERS, 2023)).

შვედეთისა და ფინეთის „ნატოში“ გაწევრიანება უდავოდ დიდი მნიშვნელობის მოვლენაა რუსეთისთვის, ვინაიდან, პუტინის აზრით, მისი ქვეყნის ეროვნული უსაფრთხოების ძირითად საფრთხეს „ნატოს“ რუსეთთან მიახლოება წარმოადგენს, ფინეთს კი რუსეთთან 1340 კმ-იანი საერთო საზღვარი აკავშირებს. ამდენად, „ნატოს“ გენერალური მდივნის - იენს სტოლტენბერგის განცხადება იმის შესახებ, რომ მოსკოვმა უკრაინაში შეჭრის შედეგად მიიღო ის, რისი თავიდან არიდებასაც ცდილობდა - უფრო მეტი „ნატო“ საკუთარ საზღვრებთან - გამართლდა (The Associated Press, 2023). ამის მიუხედავად, ფინეთის „ნატოში“ გაწევრიანებას რუსეთის მხრიდან

უარყოფითი შეფასებები, ან ქმედებები არ მოჰყოლია. 2022 წ. მაისშივე პრეზიდენტმა პუტინმა განაცხადა, რომ შვედეთისა და ფინეთის ჩრდილო-ატლანტიკურ ალიანსში გაწევრიანება რუსეთის ეროვნულ უსაფრთხოებას არ ემუქრებოდა (Jack, 2022). ეს განცხადება უპირისპირდება პუტინის მიერ უკრაინაში ომის დაწყების მთავარ მიზეზს - „ნატოს“ მიახლოებას რუსეთის საზღვრებთან. ამდენად, იბადება კითხვა, რატომ არის უკრაინა რუსეთისთვის, ან ნებისმიერი „დიდი ძალისთვის“ განსაკუთრებულად მნიშვნელოვანი და რა განაპირობებს ამ მნიშვნელობას? ნაშრომი ამ კითხვებზე პასუხის გაცემას ჰელფორდ ჯონ მაკინდერის ცნობილი „ჰარტლენდის“ თეორიის დახმარებით ცდილობს და აყალიბებს ჰიპოთეზას, რომ უკრაინის განსაკუთრებული მნიშვნელობა, პირველ რიგში, მისი გეოგრაფიული მდებარეობით და სტრატეგიული დანიშნულებით განისაზღვრება, რაც ამ ქვეყანას „დიდი ძალებისთვის“ საინტერესოს ხდის.

ძირითადი ნაწილი

„ჰარტლენდის“ თეორია

ჰელფორდ ჯონ მაკინდერის „ჰარტლენდის“ თეორია ერთი საუკუნის წინ შემუშავდა, თუმცა, მისი არსი დღესაც მნიშვნელოვანია. ამ თეორიის მთავარი ამოსავალი წერტილი გეოგრაფიული ფაქტორია. კერძოდ, მაკინდერის მიხედვით, ევრაზიის კონტინენტზე არსებობს კონკრეტული ცენტრალური ტერიტორია, რომელიც მსოფლიოს ცენტრად/ღერძად უნდა განვიხილოთ მისი განსაკუთრებული პოლიტიკური მნიშვნელობისა და რესურსებით სიმდიდრის გამო - ნებისმიერი ქვეყნის მხრიდან ამ ტერიტორიაზე კონტროლის დამყარება მნიშვნელოვნად განსაზღვრავს ამ სახელმწიფოს ძლიერებას და „დიდი ძალის“ სტატუსს.

აღსანიშნავია, რომ მაკინდერი, თავისი თანამედროვე ავტორებისგან განსხვავებით, უკვე ხვდებოდა, რომ მე-20 საუკუნეში რკინიგზისა და სხვა სახმელეთო ტრანსპორტის განვითარების ფონზე სახელმწიფოს ძალის კონტექსტში არა ზღვაზე დომინირებას (მაგ., მე-19 საუკუნეში ინგლისის „დიდი ძალის“/ზესახელმწიფოს სტატუსს სწორედ ძლიერი ფლოტი განსაზღვრავდა), არამედ ხმელეთზე კონტროლს ენიჭებოდა განსაკუთრებული მნიშვნელობა. „ჰარტლენდის“ თეორიის მიხედვით, მსოფლიო იყოფა რამდენიმე გეოპოლიტიკურ ზონად, რომელთაგან ყველაზე მნიშვნელოვანი ევრაზიის კონტინენტია, კერძოდ,

მისი ცენტრალური ნაწილი - „ჰარტლენდი“, რომელსაც გარს ერტყმის ე.წ. შიდა ნახევარმთვარე/„რიმლენდი“- კონტინენტური ევროპა, ჩინეთი, ინდოეთი, ახლო აღმოსავლეთი - და გარე ნახევარმთვარე - ჩრდილოეთი და სამხრეთი ამერიკა, აფრიკა, ავსტრალია, იაპონია, დიდი ბრიტანეთი. „ჰარტლენდის“ ცენტრი - აღმოსავლეთ ევროპის ტერიტორია, თავის მხრივ, ყველაზე ფასეულია, ვინაიდან ის ბუნებრივი რესურსების წყაროა და სახელმწიფოს ძალის მაქსიმიზაციაში გადამწყვეტ როლს ასრულებს. ნებისმიერი სახელმწიფო, რომელიც შეძლებს, მოიპოვოს კონტროლი აღმოსავლეთ ევროპაზე, შეძლებს „ჰარტლენდზე“ დომინირებას, ეს კი, თავის მხრივ, ნიშნავს მსოფლიო კუნძულზე (ევრაზია, აფრიკა) ლიდერობას, რომელიც საბოლოოდ მსოფლიოზე ბატონობის წინაპირობაა (MacKinder, 1962:261).

ამდენად, აღმოსავლეთ ევროპას მსოფლიოზე ბატონობის კონტექსტში განსაკუთრებული მნიშვნელობა აქვს. ეს განსაკუთრებით მნიშვნელოვანია ზესახელმწიფოს/„დიდი ძალის“ სტატუსის (ან შესაბამისი ამბიციების) მქონე ქვეყნებისთვის, რომელთა მთავარ მიზანს საერთაშორისო სისტემაში არა მხოლოდ თვითგადარჩენა და სუვერენიტეტის შენარჩუნება - ანუ ნებისმიერი სახელმწიფოს მინიმალური ინტერესი, არამედ ძალის მაქსიმიზაცია, სხვა სახელმწიფოების დამორჩილება და მსოფლიოზე დომინირება წარმოადგენს (Waltz, 2018).

მაკინდერი „ჰარტლენდის“ თეორიით ერთგვარად აფრთხილებდა იმჟამად დიდ ბრიტანეთს, აშშ-ს და სხვა საზღვაო ზესახელმწიფოებს, რომ ნებისმიერი სახმელეთო ქვეყნის (პირველ რიგში, იგულისხმებოდა რუსეთი და გერმანია) მიერ აღმოსავლეთ ევროპის ტერიტორიის დამორჩილება და კონტროლი უდრიდა საფრთხის წარმოქმნას საზღვაო „დიდი ძალებისთვის“ (აშშ, ინგლისი). არ უნდა დაეშვათ არც ერთი სახმელეთო ძალის მიერ აღმოსავლეთი ევროპის ტერიტორიის კონტროლი. ამიტომაც იყო, რომ დიდი ბრიტანეთიც და აშშ-ც ცდილობდნენ, აღმოსავლეთი ევროპის ქვეყნები დაპირისპირებულ მხარეებს შორის ბუფერულ ტერიტორიებად ექციათ (მაგ., 1919 წ. ვერსალის კონფერენცია).

მაკინდერის თეორიას ათწლეულების მანძილზე არაერთი კრიტიკოსი გამოუჩნდა. მაგ., მიიჩნევა, რომ „ჰარტლენდის“ თეორია თანამედროვე სამყაროში არ გამოდგება, ვინაიდან ქვეყნებს შორის ურთიერთდაპირისპირებაში არა მხოლოდ სარკინიზო-სახმელეთო შესაძლებლობებს და გეოგრაფიულ მდებარეობას, არამედ ყველაწარმო

სახის რესურსს, მათ შორის, კიბერ პოტენციალს ენიჭება მნიშვნელობა. გარდა ამისა, ითვლება, რომ ეს თეორია პრაქტიკაში ბოლომდე არასდროს არ გამართლებულა - არც ერთ „დიდ ძალას“, რომელიც აღმოსავლეთ ევროპის ტერიტორიებს აკონტროლებდა, არ ჰქონია საშუალება მსოფლიოზე ებატონა (Rosenberg, 2018). არსებული კრიტიკის საპირისპიროდ ეს ნაშრომი კიდევ ერთხელ წარმოაჩენს „ჰარტლენდის“ თეორიის მნიშვნელობას თანამედროვე საერთაშორისო პოლიტიკური მოვლენების ახსნის კონტექსტში და ამიტომაც უკრაინაში რუსეთის მიერ დაწყებულ ომს სწორედ „ჰარტლენდის“ თეორიის მიხედვით აანალიზებს.

უკრაინის მნიშვნელობა „დიდი ძალებისთვის“ მაკინდერის „ჰარტლენდის“ თეორია 1904 წ. შეიქმნა. ამის შემდეგ ევრაზიის კონტინენტზე გეოპოლიტიკური ვითარება რამდენჯერმე შეიცვალა. აღმოსავლეთ ევროპის ძირითადი ნაწილი დასავლეთის გავლენის სფეროში მოექცა, თუ არ ჩავთვლით ბელარუსს, რომელიც რუსეთის ერთგულ მოკავშირედ რჩება. მისგან განსხვავებით უკრაინა და მოლდოვა უკვე ევროკავშირის წევრობის კანდიდატები არიან, თუმცა, მათი გეოპოლიტიკური მომავალი ჯერ კიდევ გაურკვეველია. ეს ნათლად გამოჩნდა 2022 წ. რუსეთის მიერ უკრაინის წინააღმდეგ სრულმასშტაბიანი ომის დაწყებითაც.

რუსეთ-უკრაინის მიმდინარე სამხედრო კონფლიქტმა კიდევ უფრო ნათლად დაგვანახა ევრაზიის და კონკრეტულად, აღმოსავლეთ ევროპის, მნიშვნელობა „დიდი ძალებს“ შორის ურთიერთდაპირისპირების კონტექსტში. ეს ტერიტორია განსაკუთრებული ინტერესის სფეროდ რჩება არა მხოლოდ მეზობელი რუსეთისთვის, არამედ ევროპისა და აშშ-სთვისაც. რუსეთის გავლენა აღმოსავლეთ ევროპის პოსტ-საბჭოთა ქვეყნებში ჯერ კიდევ იგრძნობა მაშინ, როდესაც კავკასიისა და ცენტრალური აზიის რეგიონებში უკვე აშკარად ისახება ჩინეთის მზარდი როლი და მისი კონკურენცია მოსკოვთან. რუსეთისთვის დაუშვებელია უკრაინაც ისევე „გადაეცეს“ დასავლეთს, როგორც ეს პოსტ-საბჭოთა ბალტიისპირეთის ქვეყნების შემთხვევაში მოხდა. თავის მხრივ, პუტინის იმპერიალისტური პოლიტიკის მიზნებს - მოიპოვოს კონტროლი აღმოსავლეთ ევროპის ყოფილ საბჭოთა ქვეყნებზე - უპირისპირდება დასავლეთის მცდელობა, განამტკიცოს უკრაინისა და მოლდოვის ევრო-ატლანტიკური ინტეგრაციის მისწრაფება, რაც გარკვეულწილად წარმატებით ხორციელდება: 2022 წ. ორივე მათგანმა მიიღო ევროკავშირის

კანდიდატი ქვეყნის სტატუსი, ხოლო 2023 წ. აპრილში „რამშტაინის“ ბაზაზე გამართულ სამიტზე „ნატოს“ გენერალურმა დირექტორმა დაადასტურა, რომ მიმდინარე ომის დამთავრების შემდეგ უკრაინა გახდება ჩრდილო-ატლანტიკური ალიანსის წევრი (Sabbagh and Rankin, 2023). თავის მხრივ, „ნატომი“ გაწევრიანება იქცა უკრაინის საგარეო პოლიტიკის მთავარ მიზნადაც. ეს პოლიტიკა ეყრდნობა მოსახლეობის უმრავლესობის არჩევანს - 2022 წ. ივნისში ჩატარებული გამოკითხვებით, უკრაინელების დაახლოებით 72% მხარს უჭერდა ქვეყნის ჩრდილო-ატლანტიკურ ალიანსში გაწევრიანებას; ეს მაჩვენებელი მიმდინარე წელს 82%-მდე გაიზარდა; ეს კი დიდი სხვაობაა, თუნდაც, ათი წლის წინ (2012 წ.) არსებულ ვითარებასთან შედარებით, როდესაც მოსახლეობის მხოლოდ 28% მიიჩნევდა „ნატოს“ წევრობას მიზანშეწონილად (IRI, 2023).

დაპირისპირებულ ბლოკებს - რუსეთსა და დასავლეთს (ევროკავშირი, აშშ) ესმით, რომ უკრაინაზე გავლენის მოხდენას უდიდესი მნიშვნელობა აქვს ზოგადად ევრაზიის კონტინენტზე თავის დამკვიდრების მხრივ. თუმცა, ამის მიღწევას თითოეული მხარე განსხვავებული ტაქტიკით ცდილობს - დასავლეთის მიზანია უკრაინაში „რბილი ძალის“ გამოყენებით განამტკიცოს საკუთარი გავლენა მაშინ, როდესაც რუსეთი 21-ე საუკუნეში იყენებს სამხედრო ძალას და ცდილობს უკრაინული ტერიტორიების დაპყრობას. ამაზე მეტყველებს 2014 წ. ყირიმის, ხოლო 2022 წ. ე.წ. დონეცკისა და ლუგანსკის რესპუბლიკების, ასევე ზაპოროჟიის და ხერსონის ოლქების მნიშვნელოვანი ნაწილების მიერთების პრეცედენტები და სამხედრო აგრესიის დასაწყისში კიევში შეჭრის მცდელობა. მოსკოვის მიზანია, აღადგინოს კონტროლი უკრაინის სტრატეგიულად მნიშვნელოვან ტერიტორიაზე, რომელიც, რუსეთის ამჟამინდელი ხელისუფლების აზრით, ისტორიულად რუსულია და „სამშობლოს“ უნდა დაუბრუნდეს. ამ კონტექსტში განსაკუთრებით აღსანიშნავია დონბასის (ე.წ. დონეცკისა და ლუგანსკის რესპუბლიკები) მნიშვნელობა, ვინაიდან ის რუსეთის იმპერიის და სსრკ-ს ერთ-ერთი მთავარი ინდუსტრიული რეგიონი იყო, პირველ რიგში, ქვანახშირის რესურსის გამო (გარდა ამისა, უკრაინის აღმოსავლეთი და სამხრეთი რეგიონები უმნიშვნელოვანესია მარცვლეულის წარმოების კუთხით; ამ სფეროში ქვეყანა ერთ-ერთი ლიდერია მსოფლიოში). ამას მოწმობს 1921 წელს შექმნილი რუსული პოსტერიც, სადაც დონბასი „რუსეთის გულად“ არის მოხსენიებული. ეს პოსტერი თანამედროვე რუსეთშიც აქტიურად

გამოიყენება როგორც პუტინის „სპეციალური სამხედრო ოპერაციის“ გასამართლებელი ერთ-ერთი არგუმენტი:



წყარო: ნიუ-იორკის საჯარო ბიბლიოთეკა, ციფრული კოლექცია

დონბასის ინდუსტრიული მნიშვნელობის გარდა, უკრაინის ტერიტორია რუსეთისთვის საინტერესოა მთავარი ეკონომიკური რესურსის - რუსული გაზისა და ნავთობის - ექსპორტის მხრივ. ეს უკანასკნელი კი რუსეთის ბიუჯეტის ერთ-ერთი მთავარი შემავსებელია. დასავლეთ უკრაინაზე გამავალი „ურენგოი-პომარი-უჟგოროდის“ გაზსადენით რუსული გაზი დასავლეთ ევროპას მიეწოდება. ამ მარშრუტს ამჟამად რუსეთისთვის დიდი მნიშვნელობა აქვს, განსაკუთრებით მას შემდეგ, რაც 2022 წ. „ჩრდილოეთის ნაკადი“ (ბალტიის ზღვაზე გამავალი მილსადენი) ავარიის გამო უფუნქციო გახდა (Marx, 2023). ასევე უკრაინაზე გამავალი „დრუჟბას“ მილსადენი რუსული ნავთობის უნგრეთში, სლოვაკეთსა და ჩეხეთში ტრანსპორტირებას უზრუნველყოფს (დანარჩენ ევროპულ ქვეყნებში ექსპორტი შეჩერებულია ევროკავშირის მიერ რუსეთისთვის დაწესებული სანქციების გამო). გარდა ამისა, უკრაინის აღმოსავლეთი ტერიტორია - დნიპროსა და ხარკოვის რეგიონები - მდიდარია ფიქლების გაზის რესურსით. უკრაინის ენერგეტიკის სამინისტროსა და ჰოლანდიურ კომპანია „შელს“ შორის გაფორმებული შეთანხმებით, „იუზიკვას“ საბადოს გადამუშავების შედეგად, ფიქლების გაზის წარმოება 2017 წელს უნდა დაწყებულიყო, თუმცა, 2014 წ. დონბასის მოვლენებმა ეს პროექტი უვადოდ შეაჩერა (Olearchyk, 2015).

ცალკე უნდა აღინიშნოს ყირიმის ნახევარკუნძული, რომელიც 2014 წლიდან რუსეთის მიერაა ოკუპირებული. ამ ტერიტორიაზე მდებარე სევასტოპოლის პორტი ისტორიულად გეოსტრატეგიული დანიშნულების საზღვაო ობიექტია. ამ პორტის გაკონტროლებით ნებისმიერ სახელმწიფოს შეუძლია აღმოსავლეთ ევროპის, ბალკანეთის ქვეყნებისა და ხმელთაშუა ზღვის მთლიანი რეგიონის მასშტაბით სამხედრო ოპერაციების მხარდაჭერა. ამის დასტურია ის ფაქტიც, რომ 2015 წელს რუსეთის მიერ სირიის ომში წარმატებული ინტერვენციის ფარგლებში სევასტოპოლის ფლოტმა მნიშვნელოვანი როლი შეასრულა (Borshchevskaya, 2023). სირიაში ინტერვენციის შედეგად, რუსეთმა შეძლო ბაშარ ალ-ასადის ანტი-დასავლური მთავრობის შენარჩუნება, დასავლეთის გავლენის გარკვეულწილად „შეკავება“ ახლო აღმოსავლეთის რეგიონში და ასევე საკუთარი „დიდი ძალის“ სტატუსის დამკვიდრება საერთაშორისო არენაზე. ამის შემდეგ, 2019 წელს, რუსეთის გენერალური შტაბის უფროსი ვალერი გერასიმოვი (2023 წ. იანვარში ის უკრაინაში რუსეთის „სპეციალური სამხედრო ოპერაციის“ მეთაურად დაინიშნა) აცხადებდა, რომ სირიაში მიღებული მნიშვნელოვანი გამოცდილება მომავალში დაეხმარებოდა რუსეთს საკუთარი „ეროვნული ინტერესების ქვეყნის საზღვრებს გარეთ დაცვაში“ (Interfax, 2019).

ყოველივე ზემოთ თქმული კიდევ ერთხელ ადასტურებს რუსეთის განსაკუთრებულ ინტერესს სტრატეგიულად მნიშვნელოვანი უკრაინული ტერიტორიის მიმართ. გარდა ამისა, მოსკოვი შიშობს, რომ უკრაინის „დაკარგვას“ შეიძლება „გადადინების ეფექტი“ ჰქონდეს, მით უფრო, რომ 2020 წ. უკრაინის მეზობელ ბელორუსშიც დაიწყო მასობრივი პროტესტი პუტინის მოკავშირე პრეზიდენტ ალექსანდრე ლუკაშენკოს წინააღმდეგ. ლუკაშენკოსთვის პოსტის შესანარჩუნებლად რუსეთის მთავრობას არაერთი პოლიტიკური, თუ ფინანსური ზომის მიღება მოუწია (Simmons, 2020). ასეთი პრეცედენტის არსებობის შემდეგ, ბუნებრივია, რუსეთი უფრო ფრთხილად აკვირდება პოსტ-საბჭოთა ქვეყნებში მიმდინარე პოლიტიკურ პროცესებს. ამდენად, უკრაინის გეოგრაფიულ მდებარეობას მეზობელი ქვეყნების კონტექსტშიც დიდი მნიშვნელობა აქვს რუსეთისათვის. გარდა ამისა, პუტინს ღრმად სწამს, რომ ნებისმიერი რევოლუცია, თუ პრორუსული რეჟიმის ცვლილება პოსტსაბჭოთა ქვეყნებში აშშ-ს სპეცსამსახურების მიერ იგეგმება, რომელთა საბოლოო მიზანი თავად რუსეთთან მიახლოება და მისი მთავრობის დამხობაა.

რუსეთთან ერთად უკრაინის ტერიტორია მნიშვნელოვანია დასავლეთისთვისაც. რუსეთის მიერ უკრაინის წინააღმდეგ განხორციელებული აგრესია აშშ-სა და ევროკავშირის მიერ, პირველ რიგში, რეგიონული უსაფრთხოების კონტექსტში განიხილება - პუტინის „სპეციალური სამხედრო ოპერაციის“ წარმატებით დასრულება უკრაინაში შეიძლება ნიშნავდეს ახალი რუსული ომის/ომების დასაწყისს ევროპის კონტინენტზე (შესაძლო „გადადინების ეფექტი“). უკრაინაზე გამარჯვების შემთხვევაში რუსეთმა შეიძლება მსგავსი „ოპერაციები“ ჩაატაროს უკრაინის მეზობელ აღმოსავლეთ ევროპის სხვა - „ნატოს“ წევრ - ქვეყნებშიც, რაც ევროკავშირის წევრებისა და აშშ-ს პირდაპირ ომში ჩართვას გულისხმობს, ვინაიდან „ნატოს“ წესდებით ნებისმიერ წევრ ქვეყანაზე თავდასხმა მთელ ალიანსზე თავდასხმას ნიშნავს. 2022 წ. თებერვალში რუსეთის აგრესიის დაწყებისთანავე, აშშ-ს პრეზიდენტმა - ჯო ბაიდენმა კიდევ ერთხელ დაადასტურა, რომ „აშშ მთელი თავისი ძალებით დაიცავს „ნატოს“ ტერიტორიის თითოეულ დიუმს“ (Cathey, 2022). ამდენად, დასავლეთისთვის მნიშვნელოვანია, რომ რუსეთის იმპერიალისტური პოლიტიკის დასასრული უკრაინის ომში დამარცხებით განისაზღვროს. გარდაამისა, უკრაინაზე გავლენის განმტკიცებით და რუსეთის დამარცხებით დასავლეთი მნიშვნელოვან გზავნილს გაუგზავნის სხვა სახმელეთო „დიდ ძალებს“ (პირველ რიგში, ჩინეთს), რომ ნებისმიერი სახელმწიფო, რომელიც არსებული სტატუს-ქვოს შეცვლასა და ასეთი სტრატეგიული ტერიტორიის კონტროლს გადაწყვეტს, გაიზიარებს რუსეთის ბედს. ასეთი „განაცხადი“ განსაკუთრებით აუცილებელი გახდა აშშ-ს მიერ ავღანეთიდან არც თუ დამაჯერებელი გამოსვლისა და სირიაში განცდილი წარუმატებლობის შემდეგ, რის შედეგადაც აშშ-ს ზესახელმწიფოს სტატუსი თითქოს ეჭვქვეშ დადგა (Lesniak, Maiboroda, Komarova, 2023). უკრაინის გამარჯვება და ამ სტრატეგიულად მნიშვნელოვან ტერიტორიაზე გავლენის მოპოვება/შენარჩუნება, ამდენად, აშშ-სთვის „დიდი ძალის“ სტატუსის განმტკიცების ერთგვარი წინაპირობაა. უკრაინის მარცხი კი გარკვეულწილად აშშ-ს კიდევ ერთი (სირიის და ავღანეთის შემდეგ) წაგებული გეოპოლიტიკური „ბრძოლა“ რუსეთთან. გარდა ამისა, უკრაინის „ნატოში“ გაწევრიანების პრეცედენტის შედეგად,

აშშ-ს გზა გაეხსნება აღმოსავლეთ ევროპისა (მოლდოვა) და კავკასიის (საქართველო) სხვა ქვეყნების ალიანსში გაწევრიანებისკენ, რაც საბოლოოდ ევრაზიის კონტინენტზე დასავლეთის გავლენის მნიშვნელოვან ზრდას უზრუნველყოფს.

დასკვნა

ნაშრომის მთავარი მიზანი იყო, განესაზღვრა უკრაინის განსაკუთრებული გეოპოლიტიკური მნიშვნელობა მიმდინარე რუსეთ-უკრაინის კონფლიქტის კონტექსტში და გაერკვია, რატომ არის ამ ქვეყანაზე გავლენის მოპოვება გადაწყვეტილებისმიერი „დიდი ძალისთვის“, პირველ რიგში კი მეზობელი რუსეთისთვის. ამ კითხვაზე პასუხის გაცემა ჰელფორდ ჯონ მაკინდერის „ჰარტლენდის“ თეორიის გამოყენებით მოხერხდა, რომლის ამოსავალი წერტილი ევრაზიის ცენტრალური ტერიტორიის განსაკუთრებული გეოსტრატეგიული მნიშვნელობაა.

წარმოდგენილი ანალიზის შედეგად, ირკვევა, რომ უკრაინის ტერიტორია, განსაკუთრებით დონბასის რეგიონი და ყირიმის ნახევარკუნძული თავისი ეკონომიკური, სტრატეგიული და პოლიტიკური მნიშვნელობის გამო წარმოადგენს ევრაზიის ყველაზე მნიშვნელოვან არეალს - ე.წ. „ჰარტლენდის“- ის ცენტრს, რომლის კონტროლიც საერთაშორისო სისტემის ნებისმიერი აქტორისთვის მსოფლიოში დომინირების და ზესახელმწიფოს სტატუსის დამკვიდრების წინაპირობა შეიძლება გახდეს. უკრაინის ტერიტორიებზე კონტროლის მოპოვება ნებისმიერი „დიდი ძალისთვის“ ძალის მაქსიმიზაციას (დონბასის ინდუსტრიული პოტენციალი, ენერგორესურსების რეზერვები და ტრანზიტები), ევრაზიის ცენტრალურ ნაწილზე და ხმელთაშუაზღვის რეგიონზე (ყირიმი, სევასტოპოლის პორტი) გავლენის დამკვიდრებას ნიშნავს. ამიტომაც ცდილობს რუსეთი სამხედრო ძალის გამოყენებით უკრაინა საკუთარი გავლენის სფეროში მოაქციოს და ამით დაიმკვიდროს ზესახელმწიფოს სტატუსი. მსგავსი ამბიციის აქვს აშშ-საც, რომლისთვისაც უკრაინის რუსეთისთვის „დათმობა“ შეიძლება „დიდი ძალის“ სტატუსის დაკარგვას უდრიდეს, განსაკუთრებით ავღანეთსა და სირიაში განცდილი მარცხის შემდეგ. ამ ყველაფრის გათვალისწინებით, ბუნებრივია, რომ უკრაინა იქცა „დიდი ძალების“ - რუსეთისა და აშშ-ს - კონკურენციისა და დაპირისპირების მნიშვნელოვან საკითხად.

გამოყენებული ლიტერატურა:

1. Borshchevskaya, Anna (23/01/2022). Russia's Strategic Success in Syria and the Future of Moscow's Middle East Policy. The Washington Institute for Near East Policy. <https://www.washingtoninstitute.org/policy-analysis/russias-strategic-success-syria-and-future-moscows-middle-east-policy>
2. Cathey, Libby (25/02/2022). Biden announces new sanctions on Russian banks, elites but not yet on Putin himself. ABC News. <https://abcnews.go.com/Politics/biden-announces-stepped-sanctions-russian-banks-elites-putin/story?id=83085065>
3. Interfax (02/03/2019). В РФ разработана стратегия ограниченных действий по защите ее интересов за пределами национальной территории – Герасимов. <https://www.militarynews.ru/story.asp?rid=1&nid=503181&lang=RU&lang=RU>
4. IRI (International Republican Institute) (22/03/2023). IRI Ukraine Poll Shows Strong Confidence in President Zelensky, a Surge in Support for NATO Membership, Russia Should Pay for Reconstruction. IRI. <https://www.iri.org/news/iri-ukraine-poll-shows-strong-confidence-in-president-zelensky-a-surge-in-support-for-nato-membership-russia-should-pay-for-reconstruction/>
5. Jack, Victor (16/05/2022). Putin says Russia has 'no problems' with Finland, Sweden in NATO. POLITICO. <https://www.politico.eu/article/putin-russia-no-problem-finland-sweden-join-nato/>
6. Lesniak, Daryna, Maiboroda, Maryna and Komarova, Emilia (2023). The Strategic Importance of a Ukrainian Victory. RAZOM for Ukraine. <https://www.razomforukraine.org/why-ukrainian-victory-is-strategically-important-for-the-united-states/>
7. Mackinder J. Halford (1962). „The Geographical Pivot of History” in Democratic Ideals and Reality. Norton and Company. New York, U.S.A
8. Marx, Willem (21/04/2023). The Nord Stream Explosion Remains an Unsolved Mystery Gripping Europe. Bloomberg. <https://www.bloomberg.com/news/features/2023-04-20/nord-stream-pipeline-explosion-still-a-mystery-months-later#xj4y7vzkg>
9. Moskowitz, Ken (2022). Did NATO Expansion Really Cause Putin's Invasion? American Foreign Service Association. <https://afsa.org/did-nato-expansion-really-cause-putins-invasion>
10. Olearchik, Roman (06/11/2015). Shell to withdraw from shale gas exploration in eastern Ukraine. Financial Times. <https://www.ft.com/content/0c66011e-104a-11e5-bd70-00144feabdc0>
11. Rosenberg, Matt (2018). What Is Mackinder's Heartland Theory?. Thought.Co. <https://www.thoughtco.com/what-is-mackinders-heartland-theory-4068393>
12. REUTERS(27/01/2023). Explainer: Why is Turkey blocking Sweden and Finland NATO membership? REUTERS. <https://www.reuters.com/world/why-is-turkey-blocking-swedish-finnish-nato-membership-2023-01-25/>
13. Sabbagh, Dan and Rankin, Jennifer (21/04/2023). All Nato members have agreed Ukraine will eventually join, says Stoltenberg. The Guardian. <https://www.theguardian.com/world/2023/apr/21/all-nato-members-have-agreed-ukraine-will-eventually-join-says-stoltenberg#:~:text=The%20Nato%20secretary%20general%2C%20Jens,further%20military%20aid%20for%20Kyiv.>
14. Simmons, Ann M. (14/09/2020). Putin Vows Support for Belarus Leader Alexander Lukashenko. The Wall Street Journal. <https://www.wsj.com/articles/putin-vows-support-for-belarus-leader-alexander-lukashenko-11600105778>
15. The Associated Press (03/04/2023). Finland's NATO membership: What's next? AP News. <https://apnews.com/article/finland-nato-hungary-turkey-membership-accession-13f879ea8e3a2458dfa22e59cea04e3f>
16. Waltz, K. (2018). Man, the state, and war. Columbia University Press

About the Geopolitical Importance of Ukraine

*Nata Garakanidze, Assistant Professor
Georgian Technical University*

Summary

The aim of the paper is to analyze the special geopolitical importance of Ukraine with regard to the ongoing Russia-Ukraine conflict. For this purpose, Ukraine is considered as the main part of Eastern European territory and the so called “Heartland”, which, according to the famous theory of Halford John Mackinder, is the main source of concentration of all continental forces. Gaining control over this territory could eventually mean paving the way towards controlling the whole world; the one who dominates Eastern Europe will be able to control the Heartland, and controlling the Heartland, in turn, means dominating the World Island; the latter is a prerequisite for the world domination.

According to the Heartland-logic, the Ukrainian territory is of particular interest to any “great power”, including the closest neighbor Russia, who is interested not only in fulfilling the minimum purpose of the state within the international system – i.e. self-preservation and preserving the sovereignty, but also in maximizing the power and dominating other states; this also involves the use of military force.

The territory of Ukraine, especially the Donbas region and the Crimean peninsula, due to its economic, strategic and political importance, represents the most important area of Eurasia and the so-called “Heartland”, the control of which can become a prerequisite for any actor of the international system to dominate the world and establish the status of a superpower. For this reason, Russia is trying to use military force to turn Ukraine into its sphere of influence and thereby gain the status of a superpower. The US has a similar ambition, for whom “passing on” Ukraine to Russia could be equal to losing its “great power” status, especially after the defeat experienced in Afghanistan and Syria. Given all the above-mentioned, Ukraine has become an important point of competition and confrontation between the “great powers” - Russia and the US.

Keywords: Geopolitics, Russia, US, Ukraine, Foreign Policy

წესრიგი მსოფლიო პოლიტიკაში: ისტორია და თანამედროვეობა

ირმა გოგოლიძე, ასისტენტ-პროფესორი
საქართველოს ტექნიკური უნივერსიტეტი

რეზიუმე

წარმოდგენილი ნაშრომის მიზანია ისტორიული რაკურსით განიხილოს და გაანალიზოს წესრიგის განმსაზღვრელი მნიშვნელობა მსოფლიო პოლიტიკაში. ვესტფალიის ხელშეკრულებით ევროპაში დამყარებულმა სამართლებრივ-პოლიტიკურმა წესრიგმა ხელი შეუწყო საერთაშორისო ურთიერთობათა სისტემის ფორმირებას, დამკვიდრდა ძალთა ბალანსის პრინციპი. მეორე მსოფლიო ომის შედეგად ევროპაზე მორგებული სისტემა ჩანაცვლდა ამერიკის შეერთებული შტატებისა და საბჭოთა კავშირის მიერ დომინირებული ბიპოლარული ხისტი სისტემით. 1992 წლისათვის ბიპოლარული სისტემაც ისტორიის ნაწილი გახდა. კომუნისტური კოლაფსი და საბჭოთა იმპერიის დაშლის შემდეგ, გლობალიზაციის დინამიკამ, რომელიც აღმოსავლეთისა და დასავლეთის ანტაგონიზმს მოჰყვა, პოლიტიკური და სოციალური ძვრები გამოიწვია საზღვრების, რეჟიმების ცვლილებებით. გარდამტეხი ეპოქის თანმდევი მოვლენები იყო: მსოფლიო პოლიტიკურ რუკაზე ახალი სახელმწიფოების გაჩენა, ეთნო-კონფლიქტების ესკალაცია, გლობალური ურთიერთდამოკიდებულების დონის გაზრდის ფონზე სეპარატისტული ტენდენციების გაღვივება, საერთაშორისო ტერორიზმის მასშტაბური ხასიათი, საერთაშორისო უსაფრთხოების არსებული სისტემის დასუსტება. ამჟამად მსოფლიო ახალ გეოპოლიტიკურ ტრანზიციამია, ყველა სხვა სისტემისაგან განსხვავებით იალტა-პოტსდამის სისტემა (საბჭოთა კავშირის დაშლით ცივი ომი დამთავრდა და იალტა-პოტსდამის სისტემამ არსებობა შეწყვიტა) ომის შედეგად არ დამთავრებულა და არც სამშვიდობო ხელშეკრულებას განუსაზღვრავს ძალთა ახალი წონასწორობა. ახალი გეოპოლიტიკური წესრიგი ჯერ არ ჩამოყალიბებულა.

ისტორიული მაგალითების შესწავლა და ობიექტური ანალიზი განსაკუთრებით აუცილებელია დღეს, როცა მსოფლიოში გლობალური წესრიგის მოთხოვნა დგას, როცა საერთაშორისო ურთიერთობათა ახალი ისტორიული პერიოდის თავისებურებებმა შიდა და გარე გამოწვევების წინაშე დაგვყენა. მსოფლიო პოლიტიკა იდეოლოგიურ, პოლიტიკურ და კულტურულ არა-

ერთგვაროვნებას ასახავს. სახელმწიფოებს არ აქვთ ანალოგიური რეჟიმები და მათი მთავრობები არ ეყრდნობიან სამართლის, მორალისა და ისტორიის მნიშვნელობის ერთნაირ ხედვას. შესაბამისად, ეთნიკური კონფლიქტები, აგრესიული ნაციონალიზმი და რელიგიური ფუნდამენტალიზმი არაერთგვაროვნების გამოვლინებებია. ძალთა ბალანსი ვერ უზრუნველყოფს მშვიდობას, მაგრამ თუკი გონივრულად ჩამოყალიბდება, შესაძლებელი გახდება კონფლიქტების, მათი გავრცელების არეალის შემცირება.

საკვანძო სიტყვები: საერთაშორისო წესრიგი, რეგიონული წესრიგი, რეგიონული ქვესისტემები.

შესავალი

თანამედროვე პერიოდის უმთავრესი გამოწვევა წესრიგის¹ დამკვიდრებაა მსოფლიოში, რომლის სხვადასხვა ნაწილი განსხვავებული ისტორიული წარსულის, განსხვავებული ტრადიციების მქონეა და ძალადობრივი კონფლიქტები, იდეოლოგიური ექსტრემიზმი განსაზღვრავს პოლიტიკურ რეალობას. წარმოდგენილი ნაშრომის მიზანს წარმოადგენს ისტორიულ რაკურსში განიხილოს და გაანალიზოს წესრიგის როლი, წესრიგის განმსაზღვრელი მნიშვნელობა მსოფლიო პოლიტიკაში. თემის აქტუალურობას განაპირობებს პოლიტიკური რეალობა: მსოფლიო ახალ გეოპოლიტიკურ ტრანზიციამია და საერთაშორისო ურთიერთობათა ახალი ისტორიული პერიოდის თავისებურებებმა შიდა და გარე გამოწვევების წინაშე დაგვყენა.

ძირითადი ნაწილი

მართებულად შენიშნავს ჰენრი კისინჯერი: „ჭიმმარტად გლობალური „მსოფლიო წესრიგი“ დედამიწაზე არასდროს არსებულა. რაც ჩვენს დროში წესრიგად მიიჩნევა, თითქმის ოთხი საუკუნის წინათ შეიქმნა დასავლეთ ევროპაში, გერმანიის რეგიონის - ვესტფალიის - სამშვიდობო

¹ ცნება „მსოფლიო წესრიგი“ ასახავს კონცეფციას, რომელიც რომელიმე რეგიონში (ან ცივილიზაციაში) არსებული სამართლიანი წესებისა და ძალაუფლების განაწილების თვალსაზრისით მიიჩნევა მთელ მსოფლიოში გასავრცელებლად. „საერთაშორისო წესრიგი“ გულისხმობს ამ კონცეფციების პრაქტიკულ გამოყენებას მსოფლიოს მნიშვნელოვან ნაწილში, ძალთა გლობალურ ბალანსზე გავლენისათვის. „რეგიონული წესრიგი“ ეყრდნობა ამავე პრინციპებს, მხოლოდ შეზღუდულია მისი გავლენის სფერო [დაწვრ. იხ. ჰენრი კისინჯერი, მსოფლიო წესრიგი (2020): 21].

კონფერენციაზე. ვესტფალიის კონფერენცია არათუ მთელ კონტინენტთა თუ ცივილიზაციათა უმეტესობის მონაწილეობის გარეშე ჩატარდა, არამედ მათ არც კი იცოდნენ მის შესახებ“ [ჰენრი კისინჯერი(2020):11]. მსოფლიო წესრიგის იდეა იმ გეოგრაფიულ სივრცეს გულისხმობდა, რომელიც სახელმწიფო მოღვაწეებისათვის იყო ცნობილი, მსგავსი მიდგომა მეორდებოდა სხვა რეგიონებშიც. ერთი გლობალური სისტემის შექმნისა და განვითარების შესაძლებლობას არც იმ პერიოდის ტექნოლოგიები იძლეოდა და არც შედარების მეთოდი რეგიონების ძალაუფლების ხარისხის შესაფასებლად. „თითოეული წესრიგი თავს მიიჩნევდა სამაგალითოდ კაცობრიობის ლეგიტიმური მოწყობისათვის და უშუალო გარემოცვაზე ძალაუფლების მოპოვებასთან ერთად, სამყაროს მოწესრიგებასაც ცდილობდა“ [ჰენრი კისინჯერი(2020): 11]. ვესტფალიის ზავის მომლაპარაკებლებს არ უცდიათ რუსეთი ჩაერთოთ მოლაპარაკებებში, რომელიც საკუთარი შიდა წესრიგის ახლებურად განმტკიცებას ცდილობდა; ევრაზიის კონტინენტის მეორე ბოლოში ჩინეთი წარმოადგენდა საკუთარი იერარქიული და თეორიულად უნივერსალური წესრიგის კონცეფციის ცენტრს; ევროპასა და ჩინეთს შორის ტერიტორიის დიდ ნაწილზე ისლამური მსოფლიო წესრიგის განსხვავებული კონცეფცია არსებობდა; ატლანტის ოკეანის მეორე მხარეს განსხვავებული მსოფლიო წესრიგის საფუძვლების შემუშავება დაიწყო. ამ კონცეფციებიდან მხოლოდ ვესტფალიის მშვიდობის პრინციპებია იმის ერთადერთი აღიარებული საფუძველი, რაც მსოფლიო წესრიგის სახით არსებობს. ვესტფალიის სისტემა მთელ მსოფლიოში გავრცელდა როგორც ჩარჩო-პირობა ეროვნულ სახელმწიფოზე დამყარებული საერთაშორისო წესრიგისა, რომელიც ბევრ განსხვავებულ ცივილიზაციასა და რეგიონს მოიცავს [ჰენრი კისინჯერი (2020):17]. ვესტფალიის ხელშეკრულებით ევროპაში დამყარებულმა ახალმა სამართლებრივ-პოლიტიკურმა წესრიგმა ხელი შეუწყო საერთაშორისო ურთიერთობათა სისტემის ფორმირებას. დამკვიდრდა ძალთა ბალანსის პრინციპი: რომელიმე ქვეყანა (ან ქვეყნების გაერთიანება) საერთაშორისო ურთიერთობებში დომინანტი ძალა არ გამხდარიყო. ვესტფალიის გეოპოლიტიკური ეპოქა სიცოცხლისუნარიანი აღმოჩნდა, ძალთა ბალანსი შემდგომი 150 წლის განმავლობაში არ დარღვეულა [გიორგი გოგსაძე (2022):162]. ნაპოლეონის ომების შემდგომ პერიოდში საერთაშორისო ურთიერთობების სისტე-

მაში მომხდარი ცვლილებები უკვე ვენის კონგრესზე (1814-1815წწ.) დაფიქსირდა. გაფორმდა მრავალმხრივი დიპლომატია, რითაც საფუძველი ჩაეყარა ევროპის კოლექტიურ უსაფრთხოებას. ყოველივე ამან ევროპელებს ძალთა ბალანსის შენარჩუნების შესაძლებლობა მისცა. შემდგომ უკვე ვერსალის (პარიზის) ხელშეკრულებაში აისახა პირველი მსოფლიო ომით გამოწვეული ყველა გეოპოლიტიკური ცვლილება და მსოფლიო ისტორიაში „ვენის გეოპოლიტიკური ეპოქა“ ჩანაცვლდა „ვერსალის გეოპოლიტიკური ეპოქით“. 1946 წლის პოტსდამის კონფერენციით დაიწყო „პოტსდამის გეოპოლიტიკური ეპოქა“. მალევე ჯერ ევროპა, შემდეგ კი მთელი მსოფლიო ორ დაპირისპირებულ იდეოლოგიურ, ეკონომიკურ და სამხედრო-პოლიტიკურ ნაწილად გაიყო. ნატო-სა და „ვარშავის პაქტის“ შექმნით გაფორმდა ორპოლარული მსოფლიო წესრიგი [გიორგი გოგსაძე (2022):175]. ევროპაზე მორგებული სისტემა ჩანაცვლდა ამერიკის შეერთებული შტატებისა და საბჭოთა კავშირის მიერ დომინირებული ბიპოლარული ხისტი სისტემით, სადაც მსოფლიო პოლიტიკა ორ მეტოქე ზესახელმწიფოს დაპირისპირების ირგვლივ ტრიალებდა. კონფლიქტის დაწყება, გარკვეულწილად, განაპირობა ძალთა ბალანსის სისტემის ნგრევამ და ომის შედეგად შექმნილმა ძალის ვაკუუმმა, განსხვავებული ეკონომიკური, პოლიტიკური ინტერესების არსებობამ. 60-იანი წლებისათვის ბიპოლარულ სისტემაში უკვე დაიწყო ბზარების გაჩენა, ხოლო 1992 წლისათვის ის ისტორიის ნაწილი გახდა. საბჭოთა კავშირის დაშლამ და ცივი ომის დასრულებამ განაპირობა ახალი საერთაშორისო წესრიგის აღმოცენება, რომელიც სხვადასხვა სახის ტენდენციებს ამჟღავნებს. აღმოცენებადი საერთაშორისო წესრიგი თავდაპირველად უნიპოლარული იყო, რომლის სათავეშიც შეერთებული შტატები მოიაზრებოდა: სამხედრო თვალსაზრისით, მან, არცთუ დიდი საერთაშორისო მხარდაჭერის პირობებში, ორჯერ მოახერხა ერაყის დამარცხება (1999, 2003), ასევე მისმა სამხედრო ჩარევამ უზრუნველყო მშვიდობის დამყარება იუგოსლავიაში. ამ კონფლიქტებში აშკარა იყო შეერთებული შტატების სამხედრო და ტექნოლოგიური უპირატესობა, რაც კიდევ უფრო განამტკიცა ამერიკის სტაბილურ ეკონომიკასა და ყოფილ საბჭოთა ეკონომიკას შორის არსებულმა განსხვავებამ, ამერიკის შიდა სტაბილურობისა და საბჭოთა კავშირის სხვადასხვა რეგიონში წარმოქმნილი არასტაბილურობის შედარებამ, დასავლური ალიანსის შენარჩუნებამ მას შემდეგაც კი, რაც

ვარშავის ხელშეკრულების ორგანიზაციამ არსებობა შეწყვიტა [ტომას მ. მაგშტადტი (2010): 616]. შერთებული შტატები, ერთი მხრივ, იცავს ვესტფალიურ სისტემას, მეორე მხრივ, ამსხვრევს ძალაუფლებათა წონასწორობისა და სხვა სახელმწიფოს შიდა საქმეებში ჩაურევლობის ვესტფალიურ პრინციპს, ზოგჯერ ერთდროულად იკავებს ორივე პოზიციას, მოითხოვს რა მშვიდობიანი მსოფლიო წესრიგის შენების საკუთარი ღირებულებების საყოველთაო ვალიდურობას და პრეტენზიას აცხადებს ამ ღირებულებათა გლობალურ დაცვაზე [ჰენრი კისინჯერი (2020): 19].

კომუნიზმის კოლაფსმა და საბჭოთა იმპერიის დეზინტეგრაციამ, გლობალიზაციის დინამიკამ, რომელიც აღმოსავლეთისა და დასავლეთის ანტაგონიზმს მოჰყვა, პოლიტიკური და სოციალური ძვრები გამოიწვია საზღვრებისა და რეჟიმების ცვლილებებით. ამ გარდამტეხ ეპოქას თან ახლდა არაპროგნოზირებადი მოვლენები: მსოფლიო პოლიტიკურ რუკაზე ახალი სახელმწიფოების გაჩენა, ეთნოკონფლიქტების ესკალაცია, გლობალური ურთიერთდამოკიდებულობის დონის გაზრდის ფონზე სეპარატისტული ტენდენციების გაღვივება, საერთაშორისო ტერორიზმის მასშტაბური ხასიათი, საერთაშორისო უსაფრთხოების არსებული სისტემის დასუსტება. ამჟამად მსოფლიო ახალ გეოპოლიტიკურ ტრანზიციამია, ყველა სხვა სისტემისაგან განსხვავებით იალტა-პოტსდამის სისტემა (საბჭოთა კავშირის დაშლით ცივი ომი დამთავრდა და სისტემა არსებობა შეწყვიტა) ომის შედეგად არ დამთავრებულა და არც სამშვიდობო ხელშეკრულებას განუსაზღვრავს ძალთა ახალი წონასწორობა. ამიტომ ახალი გეოპოლიტიკური წესრიგი ჯერ არ ჩამოყალიბებულა. მნიშვნელოვანია, რომ ცივი ომის შემდგომი პერიოდი განსხვავდება წინა პერიოდებისაგან: ეროვნული სახელმწიფოს, როგორც საერთაშორისო ურთიერთობების აქტორის როლი მცირდება. გლობალიზაციამ მოიტანა ტრანსნაციონალური სუბიექტების და სამოქალაქო სექტორის როლის ზრდა. იცვლება ვესტფალიის სისტემის ძირითადი იდეა: სახელმწიფო კარგავს თავის მნიშვნელობას საერთაშორისო სისტემაში. გლობალური ვესტფალიური სისტემის მიზანია მსოფლიოს ანარქისტული ხასიათი, საერთაშორისო სამართლებრივი და ორგანიზაციული სტრუქტურების ვრცელი ქსელის მეშვეობით, კალაპოტში მოაქციოს: ხელი შეუწყოს სტაბილურ ფინანსურ სისტემას, დაამკვიდროს საყოველთაოდ მისაღები პრინციპები საერთაშორისო სადავო საკითხების გადასაჭრელად, დააწესოს საზღვრები ომების

შემთხვევაში [ჰენრი კისინჯერი (2020):18]. დღესათვის ძალაუფლების ყველა მნიშვნელოვანი ცენტრი, მეტ-ნაკლებად, ეყრდნობა ვესტფალიური წესრიგის პრინციპებს, თუმცა თავს ამ სისტემის ბუნებრივ დამცველებად არ აღიქვამენ. მართებულად შენიშნავს ჰენრი კისინჯერი: „შეძლებენ განსხვავებული კულტურის, ისტორიული გამოცდილებისა და წესრიგის შესახებ მემკვიდრეობით მიღებული შეხედულებების რეგიონები რომელიმე საერთო სისტემის ლეგიტიმურობის დაცვას?“ [ჰენრი კისინჯერი (2020): 20]. საერთაშორისო პოლიტიკა ძლიერ იდეოლოგიურ, პოლიტიკურ და კულტურულ არაერთგვაროვნებას ასახავს. სახელმწიფოებს არ აქვთ ანალოგიური რეჟიმები და მათი მთავრობები არ ეყრდნობიან სამართლის, მორალისა და ისტორიის მნიშვნელობის ერთნაირ ხედვას. ეთნიკური კონფლიქტების, აგრესიული ნაციონალიზმის (პრეტენზიას აცხადებენ ტერიტორიებზე ყოფილი საკუთრების ან ისტორიული კავშირების საფუძველზე [Ian Bremmer, The Post-Soviet Nations after Independence:141]) და რელიგიური ფუნდამენტალიზმის აღზევება არაერთგვაროვნების გამოვლინებებია.

წესრიგის სისტემა ეფუძნება ორ კომპონენტს: საყოველთაოდ აღიარებული წესების ერთობას (განსაზღვრავს დასაშვები მოქმედების საზღვრებს) და ძალთა ბალანსს (მხარეებს აიძულებს თავშეკავებას, რათა წესრიგის ცალკეულ წევრს არ ჰქონდეს სხვისი დაჩაგვრის უფლება). სახელმწიფოთა ურთიერთქმედებიდან ჩამოყალიბებულ სტრუქტურას შეზღუდული შედეგები აქვს და გავლენას ახდენს მათ ქცევაზე. კონსენსუსი არსებული წესების ლეგიტიმაციაზე არ გამორიცხავს (არც წარსულში და არც დღეს) დაპირისპირებასა და შეჯიბრებითობას. სახელმწიფოებს შორის თანხმობა თამამის წესების დამდგენ პოლიტიკურ წესრიგს, გარკვეული სტაბილურობის პირობებს ქმნის. შესაბამისად, შესაძლებელი ხდება სისტემაში შემავალ სახელმწიფოთა საგარეო პოლიტიკის განჭვრეტა, თუმცა ადვილი არაა საერთაშორისო სისტემის სტრუქტურული მახასიათებლების გამოყოფა და რეგიონული ქვესისტემების საზღვრებისგან გამიჯვნა. მსოფლიო პოლიტიკის განმსაზღვრელ სახელმწიფოებს შორის კონფლიქტური ურთიერთქმედებისას საერთაშორისო სისტემა დომინანტობისაკენ ან სახელმწიფოებს შორის ძალთა ბალანსის ჩამოყალიბებაზეა ორიენტირებული. ეს ევოლუცია პასუხია იმ აქტორთა ძალისხმევაზე, რომელთაც საკუთარი ჰეგემონიის გაფართოება სურთ, მათი ძალთა

ბალანსის კონფიგურაცია ქმნის მრავალპოლარულ ან ბიპოლარულ სტრუქტურას, პოლიტიკური თუ სამხედრო ალიანსების ქსელებს, რაც ბალანსის ინსტიტუციურ ელემენტებს წარმოადგენს [პიერ დე სენარკლენი, იოან არიფენი (2014): 39]. საერთაშორისო პოლიტიკური წესრიგი დანაწევრებულია რეგიონულ ქვესისტემებად. ძლიერი სახელმწიფოები, თუკი ერთმანეთის წინააღმდეგ სამხედრო გზით ჩარევა არ შეუძლიათ, იყენებენ ანტაგონიზმების განვითარებას, კრიზისების გავივებას შესაბამისი გავლენის სფეროს მოპოვების მიზნით, ან განვითარებად ქვეყნებში კონფლიქტების გავრცელებას (ბერლინისა და კუბის კრიზისები, 1973 წლის ომი შუააღმოსავლეთში). სახელმწიფოები საერთაშორისო წესრიგის ინტერესების შესაბამისად ერთმანეთთან ურთიერთობას აგვარებენ:

ძალთა საყოველთაო წონასწორობის დაცვით - ძალთა საყოველთაო წონასწორობის მთავარი შემადგენელი ნაწილები დიდი სახელმწიფოებია და წონასწორობის შენარჩუნებისაკენ მიმართული ქმედებები დამოკიდებულია მისი შექმნისათვის მიღებულ ზომებზე, თანამშრომლობის ზომების ჩათვლით.

ერთმანეთთან ურთიერთობებში კრიზისების თავიდან არიდებითა და გაკონტროლებით - მოიცავს ქმედებებს, რომლებსაც მიმართავენ ომის საფრთხის შემცველი კრიზისების ასაცილებლად ან მათ გასაკონტროლებლად. ცივი ომის პერიოდში შეერთებული შტატები და საბჭოთა კავშირი მოქმედებდნენ ცალ-ცალკე და ერთდროულად გარკვეული კრიზისების თავიდან ასაცილებლად და მათი ინტენსიფიკაციის შესაჩერებლად. ცდილობდნენ აერიდებინათ კრიზისები ერთმანეთის გავლენის სფეროებში ჩარევისაგან - საბჭოთა გავლენის სფეროში აღმოსავლეთ ევროპაში და ამერიკის გავლენის სფეროებში დასავლეთ ევროპასა და კარიბის აუზში. ცდილობდნენ აერიდებინათ პირდაპირი კონფრონტაცია თავიანთ შეიარაღებულ ძალებს შორის, როგორც შეიძლებოდა მომხდარიყო კუბის სარაკეტო კრიზისის დროს და ბერლინის რამდენიმე კრიზისის შემთხვევაში. ხოლო იმ შემთხვევებში, როცა საბჭოთა კავშირი და ამერიკა დაკავშირებული იყვნენ ადგილობრივ დავაში ჩართულ მოწინააღმდეგე მხარეებთან, ცდილობდნენ შეეკავებინათ თავიანთი მოკავშირეები ან მომხრეები. ეს იყო ამერიკული და საბჭოთა პოლიტიკის მოდელი: ევროპაში ნატო-სა და ვარშავის პაქტის კონფრონტაციის მთელი პერიოდის განმავლობაში; აღმოსავლეთ აზიაში 1950-იან წლებში, როცა საბჭოთა კავშირი ჩინეთის, ხოლო

შეერთებული შტატები ტაივანის მოკავშირე გახდა; ახლო აღმოსავლეთში, სადაც ამერიკა ისრაელის, ხოლო საბჭოთა კავშირი არაბი მომხრეების შეკავებას ცდილობდა. ორივე ცდილობდა თავი შეეკავებინათ თავიანთი გავლენის დადგენილი სფეროების გარეთ მომხდარ კონფლიქტში უშუალოდ ჩარევისაგან, იმ შემთხვევებში, როცა აშკარა იყო, რომ თითოეული მათგანის მხრიდან ინტერვენცია მეორე სახელმწიფოს ინტერვენციას გამოიწვევდა (1960წ. კონგოს კრიზისი, 1967-70წწ. ნიგერიის სამოქალაქო ომი, 1971წ. ინდოეთ-პაკისტანის ომი) [ჰედლი ბული (2003): 228-229].

ერთმანეთთან ომების შეზღუდვით ან შეკავებით - წესრიგთან მიმართებაში წამყვანი სახელმწიფოების მუდმივი როლი ომების თავიდან ასაცილებლად, ან, დაწყების შემთხვევაში, მის შესაზღუდად ზომების მიღებაა. ეს ზომები მოიცავს: პატარა სახელმწიფოებს შორის იმ ომების აღკვეთის მცდელობებს, რომლებიც შესაძლოა დიდ სახელმწიფოებზეც გავრცელდეს, ომების გეოგრაფიული არეალის შეზღუდვის და დეესკალაციის მცდელობებს, პატარა სახელმწიფოებს შორის, პატარა და დიდ სახელმწიფოებს შორის ურთიერთობების მოგვარებისა და მართვის მცდელობებს [ჰედლი ბული (2003): 231].

ადგილებზე თავიანთი გაბატონებული მდგომარეობის ცალმხრივად გამოყენებით - მსოფლიოს გარკვეულ არეებში ან სახელმწიფოების გარკვეულ ჯგუფებს შორის გაბატონებული მდგომარეობის ცალმხრივად გამოყენება სამ ფორმას იღებს: „დომინირება“, „პირველობა“ და „ჰეგემონობა“. როგორც საბჭოთა, ასევე ამერიკულმა ჰეგემონობამ წარმოქმნა წესრიგის გარკვეული სახე: პატარა სახელმწიფოებს არ შეეძლოთ ძალის გამოყენება ერთმანეთის წინააღმდეგ ან მათი მთავრობების დამხობა ჰეგემონი სახელმწიფოს თანხმობის გარეშე.

ერთმანეთის გავლენის სფეროების პატივისცემით - წამყვან სახელმწიფოებს წვლილი შეაქვთ საერთაშორისო წესრიგში გავლენის, ინტერესის ან პასუხისმგებლობის სფეროების დამყარებით.

ერთიანი ქმედებით, რომელსაც გულისხმობს დიდი სახელმწიფოების კონდომინიუმის იდეა - წესრიგის განმტკიცებაში წამყვანი სახელმწიფოების წვლილის შეტანა არა მსოფლიოს გავლენის, ინტერესის ან პასუხისმგებლობის სფეროებად დაყოფით, არამედ, საერთაშორისო სისტემის მასშტაბით, საერთო ამოცანებისათვის ძალების გაერთიანებით. მაგალითად, 1960-იან წლებში საბჭოთა-ამერიკული კონდომინიუმის დამყარების იდეა: აღიარებდნენ საერთო ინტერესებს ჩინეთის შეკავებაში და

მოქმედებდნენ ამ მიზნის მისაღწევად, მიუხედავად იმისა, რომ იმავდროულად, აფასებდნენ ჩინეთის ძალას და დამოუკიდებლობას, როგორც ერთმანეთის საპირწონეს.

ცხადია, საერთაშორისო წესრიგი არ წარმოადგენს თანაბრად სამართლიან წესრიგს ყველა სახელმწიფოსათვის. „დიდი სახელმწიფოები ხშირად იმგვარად იქცევიან, რომ ხელი შეუწყონ უწესრიგობას და არა წესრიგს; ისინი ცდილობენ დაარღვიონ საყოველთაო წონასწორობა და არა დაიცვან იგი, გააჩაღონ კრიზისები და არა გააკონტროლონ ის, მოიგონ ომები და არა შეზღუდონ ისინი“ [ჰედლი ბული (2003): 225].

დასკვნა

საკითხის ისტორიულ რაკურსში გაანალიზებამ აჩვენა, რომ საერთაშორისო წესრიგი ვერ უზრუნველყოფს თანაბრად სამართლიან წესრიგს ყველა სახელმწიფოსათვის. მსოფლიო პოლიტიკა იდეოლოგიურ, პოლიტიკურ და კულტურულ არაერთგვაროვნებას ასახავს. სახელმწიფოებს არ აქვთ ანალოგიური რეჟიმები და მათი მთავრობები არ ეყრდნობიან სამართლის, მორალისა და ისტორიის მნიშვნელობის ერთნაირ ხედვას. შესაბამისად, ეთნიკური კონფლიქტები, აგრესიული ნაციონალიზმი და რელიგიური ფუნდამენტალიზმი არაერთგვაროვნების გამოვლინებებია.

ძალთა ბალანსი ვერ უზრუნველყოფს მშვიდობას, მაგრამ თუკი გონივრულად ჩამოყალიბდება, დამკვიდრდება, შესაძლებელი გახდება კონფლიქტების, მათი გავრცელების არეალის შემცირება და, თუ კონფლიქტი მაინც განვითარდა, ცალკეულ აქტორთა უპირატესობა-პრივილეგიას ნიადაგს გამოაცლის [კისინჯერი(2020):22]. ნებისმიერი მსოფლიო წესრიგი უნდა აღიქმებოდეს სამართლიანად და იმსახურებდეს საყოველთაო თანხმობას არა მხოლოდ სახელმწიფოს მეთაურების, არამედ მოქალაქეების მხრიდანაც. თავისუფლება ვერ იარსებებს და ვერ შენარჩუნდება წესრიგის გარეშე, რომელმაც მშვიდობა უნდა დაიცვას, წესრიგი და თავისუფლება ურთიერთდამოკიდებულად უნდა აღიქმებოდეს და განიხილებოდეს. რთულია, თუმცა, აუცილებელი ამ ბალანსის მიღწევა. „ისტორია არ გვთავაზობს სახელმძღვანელოს, ან თუნდაც ანალოგიებს, რომლებიც სრულიად დამაკმაყოფილებელია. მაგრამ ისტორია გვასწავლის მაგალითით“ [ჰენრი კისინჯერი (2021):1068]. ისტორიული მაგალითების შესწავლა, ობიექტური ანალიზი განსაკუთრებით აუცილებელია დღეს, როცა მსოფლიოში გლობალური წესრიგის მოთხოვნა დგას, როცა საერთაშორისო ურთიერთობათა ახალი ისტორიული პერიოდის თავისებურებებმა რთული შიდა და გარე გამოწვევების წინაშე დაგვყენა.

გამოყენებული ლიტერატურა:

1. გოგსაძე გიორგი (2022): სივრცე და პოლიტიკა. ივანე ჯავახიშვილის სახელობის თბილისის სახელმწიფო უნივერსიტეტის გამომცემლობა. თბილისი.
2. კისინჯერი ჰენრი (2020): მსოფლიო წესრიგი. გამომცემლობა ინტელექტი. თბილისი.
3. კისინჯერი ჰენრი (2021): დიპლომატია. გამომცემლობა ინტელექტი. თბილისი.
4. თომას მ. მაგშტადტი (2010): გავიგოთ პოლიტიკა, იდეები, ინსტიტუტები და პრობლემები. თბილისი
5. პიერ დე სენარკლენი, იოან არიფენი (2014): საერთაშორისო პოლიტიკა, თანამედროვე თეორიები და ამოცანები. ილიას სახელმწიფო უნივერსიტეტის გამომცემლობა. თბილისი.
6. ჰედლი ბული (2003): ანარქიული საზოგადოება: წესრიგის საკითხი მსოფლიო პოლიტიკაში. თბილისი.
7. Ian Bremmer, The Post-Soviet Nations after Independence. After Independence: Making and Protecting the Nation in Postcolonial and Post-communist States. Lower W. Barrington editor. The University of Michigan press
8. <https://www.press.umich.edu/pdf/0472098985-ch6.pdf>

*Irma Gogolidze, Assistant professor
Georgian Technical University*

Summary

The purpose of the presented work is to discuss and analyze the role of order and its determining importance in world politics. The legal-political order established in Europe by the Treaty of Westphalia contributed to the formation of the modern system of international relations, established principle of power balance. As a result of the Second World War, the European system was replaced by a bipolar system dominated by the United States of America and the Soviet Union. By 1992, the bipolar system became part of history. The collapse of communism and the disintegration of the Soviet empire caused political and social changes with changes in borders and regimes. The antagonism between East and West has fueled the dynamics of globalization. Unpredictable events developed: New states appeared on the world political map, Ethno-conflicts escalated, rise of separatist tendencies, International terrorism took a large-scale character, the existing international security system has weakened. The world is currently in a new geopolitical transition. The Yalta-Potsdam system did not end as a result of the war, and the peace treaty did not define a new balance of power. The new geopolitical order has not yet been established. Studying historical examples, objective analysis is especially necessary today, when there is a demand for global order in the world, when the peculiarities of the new historical period of international relations put us in front of many difficult internal and external challenges. World politics reflects ideological, political and cultural diversity. States do not have similar regimes, and their governments do not rest on the same vision of the meaning of law, morality, and history. Ethnic conflicts, aggressive nationalism, and religious fundamentalism are the manifestations of these differences. Obviously, the international order is not an equally fair order for all states. The balance of power cannot ensure peace, but if formulated wisely, it will be possible to reduce the conflicts, reducing their distribution area.

Keywords: The international order, Regional subsystems.

ტერორის კონფესიური განზომილება

ირაკლი ნინუა, დოქტორანტი
საქართველოს ტექნიკური უნივერსიტეტი

რეზიუმე

გლობალური ტერორიზმის ისტორიაში, ტერორს საკუთარი მიზნების მისაღწევად სხვადასხვა კონფესიის მიმდევრები იყენებენ და ახორციელებენ. უკანასკნელ პერიოდში შეიქმნა და დამკვიდრდა ეგრეთ წოდებული სტიგმა, როდესაც მუსირებს აზრი, რომ ტერორი და ტერორიზმი მხოლოდ მუსულმანური ქვეყნებისა და საზოგადოებისათვის არის დამახასიათებელი. აღნიშნული თეორია ჩანასახშივე არასწორად მიგვაჩნია. საზოგადოებაში მისი პოპულარიზაცია დაბალი ხარისხის ეგრეთ წოდებული ყვითელი მასმედიის და მდარე ხარისხის ფილმების დამსახურებაა, თუ ისტორიას გადავხედავთ უამრავ მაგალითს „აღმოვაჩინო“, რომ ტერორს სხვადასხვა ეპოქაში სხვადასხვა რელიგიის მიმდევრები ახორციელებდნენ.

ტერორის აღიარებითი განზომილება წარმოადგენს ექსტრემისტული ძალადობის მრავალმხრივ ასპექტს, სადაც მოძალადეები იძულებულნი არიან აღიარონ თავიანთი მოტივები, რწმენა ან განზრახვები ტერორისტული აქტების ჩადენის დროს ან მის შემდეგ. სტატიაში განხილულია კონფესიური განზომილების ფსიქოლოგიური და სოციო-პოლიტიკური საფუძვლები, რომელიც ნათელს ჰფენს ფენომენის გარშემო არსებულ სირთულეებს. სამეცნიერო ლიტერატურისა და შემთხვევების კვლევების ყოვლისმომცველი მიმოხილვის საფუძველზე, შესაძლებლობას გვაძლევს გავანალიზოთ ტერორისტების აღიარების მოტივები და ამ აღიარების სხვადასხვა ფორმები.

ტერორის კონფესიური განზომილება მოიცავს აღიარებისა და დადასტურების ფსიქოლოგიურ მოთხოვნილებას, რაც ტერორისტებს უბიძგებს გამოხატონ თავიანთი წყენა და იდეოლოგია. მოძალადეები იყენებენ წერილობით მანიფესტებს, ვიდეო ჩანაწერებს, სოციალური მედიის პლატფორმებს ან მედია განცხადებებს, როგორც არხებს თავიანთი ქმედებების გასამართლებლად, სიმპათიების მოსაზიდად, შიშის ჩასახშობად ან ცნობადობის მისაღწევად. მათი მოტივაციის გადმოცემით, ტერორისტები მიზნად ისახავენ წარდგენ უფრო ფართო აუდიტორიის წინაშე და გაავრცელონ თავიანთი მიზნები, რათა შეძლონ პოტენციურად ახალი წევრების დაქირავება ან მხარდაჭერის მოპოვება.

სტატიაში ხაზგასმულია, რომ ტერორის კონფესიური განზომილება უნდა იყოს დიფერენცირებული რელიგიური საიდუმლოებისგან ან ფსიქოლოგიური კრიზისისგან. ამის ნაცვლად, ის ყურადღებას ამახვილებს ტერორისტების ან ექსტრემისტის ინდივიდების მოტივაციის, რწმენის ან განზრახვების მიზანმიმართულ კომუნიკაციაზე, რაც ნათელს ხდის მის მნიშვნელობას ტერორიზმის წინააღმდეგ ბრძოლაში. ამ ფენომენის შესწავლის შემდეგ, შეგვიძლია გავაუმჯობესოთ ცოდნა ტერორიზმის შესახებ და ხელი შევუწყოთ უფრო ეფექტურ მიდგომებს ტერორიზმის პრევენციის მიზნით.

საკვანძო სიტყვები: „ისლამური სახელმწიფო“; „ძმები მუსულმანები“; „არაბული გაზაფხული“; ისლამური სამყარო; გლობალური ხალიფატი.

შესავალი

ტერორზე საუბრისას, გასათვალისწინებელია ის ფენომენიც, რომელიც ცივილიზებულ სახელმწიფოებსა და საზოგადოებებში, ადგილობრივი ფანატიკოსების მიერ ტერორისტული აქტების განხორციელებას გულისხმობს. მაგალითია იაპონია, სადაც, 1995 წ., „Aum Shinrikyo“-ს (გარკვეული, აპოკალიპტური კულტის მიმდევართა ჯგუფი) წევრებმა ტოკიოს მეტროპოლიტენზე, ზარინის გამოყენებით განახორციელეს თავდასხმა. ტერორის „შემკვეთები“ და „შემსრულებლები“ სრულად არა რელიგიური ათეისტი პირები იყვნენ. მაგალითად შეგვიძლია მოვიყვანოთ ფაქტი, რომ საფრანგეთის რევოლუციის შემდგომი „ტერორის მმართველობა“ კათოლიკურ რელიგიასთან დაპირისპირებულმა პირებმა აწარმოეს.

ტერორის განმახორციელებლები სხვადასხვა რელიგიას იყენებენ რათა მოახდინონ საკუთარი მომხრეების რადიკალიზაცია, რელიგიას ამოფარებული იდეოლოგიები მიმდევრებს უნერგავენ არასწორ და მავნე აზრებს ებრძოლონ განსხვავებულად მოაზროვნე პირებს და განსხვავების მარტივ მაგალითად მათგან განსხვავებულ რწმენას მიიჩნევენ და ბრძოლას უცხადებენ ურწმუნოებს, ასევე ზოგიერთ შემთხვევაში უპირისპირდებიან საკუთარი რელიგიის წარმომადგენლებსაც რომლებიც ლმობიერად და ტოლერანტურად არიან განწყობილი სხვა კონფესიის და აღმსარებლებლობის პირთა მიმართ.

რელიგიური კონფესია და ტერორი

როდესაც მიმოვიხილავთ რელიგიურ კონფესიას და ტერორს უნდა ითქვას, რომ რელიგიური კონფესია და ტერორი მჭიდროდ დაუკავშირდა ერთმანეთს და დააზიანა როგორც საკუთარი აღმსარებლობის თანამომძე, ასევე განსხვავებული რელიგიისა და იდეოლოგიის მატარებელი პიროვნებები.

„ძმები მუსულმანები“ ანუ არაბულად „ჯამიატ ალ-იხვან ალ-მუსლიმუნ“ საკუთარ ე.წ. ჰიმნად შემდეგ ტექსტს აღიარებენ - „ალაჰი ჩვენი მიზანია. წინასწარმეტყველი ჩვენი ლიდერია. ყურანი ჩვენი კანონია. ჯიჰადი ჩვენი გზაა. ალაჰის გზაზე სიკვდილი ჩვენი უმაღლესი იმედია.“

ორგანიზაცია 1928 წელს ჰასან ალ-ბანნამ დაარსა, თავად „ჰასანი ამ დროს მხოლოდ 22 წლის იყო და მუშაობდა სკოლის მასწავლებლად“ [1] ალ-ბანნამ საკუთარი იდეები დააფუძნა მოსაზრებაზე რომ „ისლამი არა მხოლოდ რელიგიური მიმდინარეობა და წესჩვეულებაა, არამედ ცხოვრების წესია, მისი მოძღვრება ვაჰაბიზმის პრინციპებზე იყო აგებული, რომელიც დღესდღეისობით უფრო ცნობილია ისლამიზმის სახით. მან ტრადიციული ისლამური განათლება მამრობითი სქესის სტუდენტებისათვის შეავსო ჯიჰადის სწავლებით“ [1], „ძმები მუსულმანები“ იგივე „მუსულმანთა სამმო“ მსოფლიოს ყველაზე დიდი ზემოქმედების ძალის მქონე ისლამისტური ორგანიზაციად მიიჩნევა. სამმოს მისიაა საზოგადოების ისლამიზაცია რელიგიური კანონის, ღირებულებების და ე.წ. მორალის დაკანონებით და ცხოვრებაში განხორციელებით. ჯგუფმა პოპულარობა მოიპოვა ეგვიპტის საშუალო და დაბალ ფენაში, რადგან ახორციელებდა ყველაზე ეფექტურ წინააღმდეგობას ეგვიპტის ბრიტანული ოკუპაციის წინააღმდეგ 1882-1952 წლებში.

სამმო, როგორც პოპულარული მოძრაობა მომდევნო 20 წლის განმავლობაში კიდევ უფრო გაიზარდა, ერეოდა რა არამხოლოდ რელიგიასა და განათლებაში არამედ პოლიტიკაშიც. ჩამოყალიბდა პარტია „მუსულმანური სამმო - არაბულად ჰიზბ ალ-იხვან ალ მუსლიმუნ“ რომელმაც დაადასაშაულა ეგვიპტის მთავრობა სიონისტების მიმართ პასიურობაში და დაიკავა პალესტინელების მხარე ისრაელთან ომში, რასაც ასევე მოჰყვა მათი მხრიდან ტერორისტული აქტების განხორციელება ეგვიპტის ტერიტორიაზე. ეგვიპტის მთავრობამ აკრძალა მოძრაობა, თავის მხრივ ერთ-ერთმა მოძრაობის წევრმა 1948 წლის 28 დეკემბერს მოკლა ეგვიპტის პრემიერ-მინისტრი მაჰმუდ ფაჰმი ნოკრაში. თავად ალ ბანნა უცნობმა პირმა 1949 წლის თებერვალში

მოკლა.

ეგვიპტის მთავრობამ სამმოს ლეგალიზება 1948 წელს განახორციელა, თუმცა ხსენებული მის მხოლოდ რელიგიურ საქმიანობას შეეხო, მოძრაობა კვლავ აიკრძალა 1954 წელს, რისი უმთავრესი მიზეზი იყო ის ფაქტი, რომ „ძმები მუსულმანები“ ეგვიპტის ისლამური კანონმდებლობით - შარიათის წესით მართვას ითხოვდნენ.

„სამმოს აქტივისტმა - აბდულ მუნიმ აბდულ რაუფიმ 1954 წელს სცადა მოეკლა ეგვიპტის პრეზიდენტი ნასერი, იგი სიკვდილით იქნა დასჯილი სხვა 5 „ძმა“-სთან ერთად. სამმოს 4000 წევრი ასევე იქნენ დაპატიმრებულნი და ათასობით მათგანი გაიქცა სირიაში, საუდის არაბეთში, იორდანისა და ლიბანში.“ [1] 1964 წელს ეგვიპტის პრეზიდენტმა გამოსცა ამნისტიის განკარგულება და გაათავისუფლა დაპატიმრებული „ძმები მუსულმანების“ წევრები. იგი იმედოვნებდა, რომ მათ გულს მოიგებდა, თუმცა ხსენებულის შედეგად „ძმების“ 3 თავდასხმა მიიღო. სამმოს უმაღლესი თანამდებობის პირები სიკვდილით იქნენ დასჯილი 1966 წელს და ბევრი მათგანი კვლავ იქნა დაპატიმრებული. ნასერის მემკვიდრემ ანვარ ას სადათმა სიტყვა მისცა სამმოს, რომ მუსულმანური კანონები შეტანილ იქნებოდა ეგვიპტურ კანონმდებლობაში და გაათავისუფლა პატიმრობიდან ყველა პატიმარი. თუმცა ძმებმა მუსლიმანებმა სადათისადმი ნდობა დაკარგეს, როდესაც მან 1979 წელს ისრაელთან სამშვიდობო შეთანხმებას მოაწერა ხელი. 1981 წელს „ძმები მუსულმანების“ 4 წევრმა მოახდინა სადათის ლიკვიდაცია. მიუხედავად იმ ფაქტისა, რომ ორგანიზაცია ოფიციალურად იყო აკრძალული, 2000-იანი წლებისათვის შეძლო ეგვიპტის პარლამენტში 17 ადგილი მოეპოვებინა, რაც მათ როგორც დამოუკიდებელ დეპუტატად არჩევით მოახერხეს, ამავე პერიოდში მათ მოახერხეს და შექმნეს ფარული ფინანსური ქსელები და იდეოლოგიური საფუძველი ჩაუყარეს ძალადობრივ ჯიჰადისტურ ჯგუფებს, როგორებიცაა „ალ ჯიჰადი“ და „ალ-ჯამაათ ალ ისლამია“ ეგვიპტეში, ჰამასი პალესტინაში და მუჯაჰედიდების ჯგუფები ავღანეთში.

ორიოდე სიტყვით უნდა შევეხოთ „ძმები მუსულმანების“ წევრ საიდ ქუთობს, რომელმაც „პატიმრობისას შეიმუშავა დოქტრინა ეგვიპტეში რეჟიმის წინააღმდეგ შეიარაღებული ბრძოლისა. მისმა ნაშრომმა საფუძველი ჩაუყარა ბევრ მებრძოლ სუნიტურ ისლამისტურ დაჯგუფებას, მათ შორის „ალ ქაიდასა“ და „ჰამასს“. ექსტრემისტი

ლიდერები ხშირად ციტირებენ 1966 წელს სიკვდილით დასჯილ ქუთბს, რომ მთავრობები, რომლებიც არ ეფუძნებიან შარიათის კანონებს, არიან განდგომილები და შესაბამისად ჯიჰადის ლეგიტიმური სამიზნეები“ [2].

„ძმები მუსულმანების“ ორგანიზაციას ტუნისში დაწყებული „არაბული გაზაფხულის“ შემდეგ, რომელიც ასევე მოედო მეზობელ ქვეყნებს, მიეცა ისტორიული შანსი, ოფიციალურად და ლეგიტიმურად მოსულიყო ხელისუფლებაში. სახალხო მღელვარება ასევე დაიწყო ეგვიპტეშიც, რომელიც ამ პერიოდად ხოსნი მუბარაჟის მკაცრი კონტროლის ქვეშ იყო. „ძმები მუსულმანები“, რომლებიც გამომდინარე საკუთარი პოპულისტური ტაქტიკიდან, დიდი მხარდაჭერით სარგებლობდნენ, შეუერთდნენ მუბარაჟის საწინააღმდეგო აქციებს. მუბარაჟის გადადგომისა და „2011 წლის თებერვლის თვის საპროტესტო გამოსვლებისას ისინი აქციებზე დომინანტური ძალის როლსაც კი ასრულებდნენ“ [2]. 2012 წლის საპარლამენტო არჩევნებზე სამომს „თავისუფლებისა და სამართლიანობის პარტიამ“ ქვედა პალატის ნახევარი ადგილები მოიგო (სახალხო კრება) და ისლამისტებმა დაიკავეს ზედა პალატის 84 პროცენტი. საპრეზიდენტო არჩევნები სამომს კანდიდატმა - მოჰამედ მორსიმ მოიგო. ხელისუფლებაში ყოფნისას მოძრაობა „ძმებმა მუსულმანებმა“ ვერ შეძლეს ეგვიპტურ საზოგადოებაში არსებული ბზარების გამთლიანება, პირიქით საკუთარი პოლიტიკით მათ უფრო გაზარდეს დაძაბულობა საზოგადოებაში. განსაკუთრებული უკმაყოფილება მას შემდეგ წარმოიშვა, რაც მორსიმ ლუქმორის გუბერნატორად სამომსთან დაკავშირებული ჯგუფის ისლამური ჯამათის ყოფილი წევრი დანიშნა. ხსენებული რეგიონი ეგვიპტისათვის ძალზე სენსიტიური იყო, რადგან სწორედ ამ ჯგუფმა ათეულობით ტურისტი დასაჯა სიკვდილით 1997 წელს. მილიონობით პროტესტის გამოხატველი გამოვიდა მიტინგებზე, რის საპასუხოდაც ეგვიპტის „შეიარაღებული ძალების უმაღლესმა საბჭომ“ ჩამოაშორა „ძმები მუსულმანები“ და პრეზიდენტი მორსი ხელისუფლებას. მთავრობამ „ძმები მუსულმანები“ კვლავ გამოაცხადა კანონგარეშედ და აკრძალა მათი საქმიანობა. ამჟამად „ძმები მუსულმანები“ ტერორისტულ ორგანიზაციად მიჩნეულია შემდეგი ქვეყნების მიერ: ბაჰრეინი, ეგვიპტე, რუსეთი, საუდის არაბეთი, სირია, გაერთიანებული არაბული ემირატები.

„ძმები მუსულმანები“ და ისლამური სამყარო

„ძმები მუსულმანები“, როგორც მოძრაობა და

ისლამურ სამყაროში მძლავრი გავლენების მქონე დაჯგუფება, მნიშვნელოვანია არამხოლოდ ერთი კონკრეტული სახელმწიფოს, ეგვიპტის კონტექსტში. აღნიშნულმა მიმდინარეობამ განვრცობა ჰპოვა სხვადასხვა სახელმწიფოში. ამასთან, მან საფუძველი ჩაუყარა სხვა ორგანიზაციებს, რომლებიც ისლამისტურ სამყაროში უაღრესად მნიშვნელოვან აქტორებად იქცნენ. მაგალითად, შესაძლებელია „ჰამასის“ დასახელება, რომელიც 1987 წ. შეიქმნა, როდესაც „ძმები მუსულმანების“ იორდანის დაჯგუფებას გამოეყო პალესტინური შტო და დამოუკიდებელ ჯგუფად ჩამოყალიბდა.

„ძმები მუსულმანების“ მოძრაობა გლობალურ გავლენებსაც გულისხმობს. კერძოდ, მასთან დაკავშირებულმა, ერთ-ერთმა პიროვნებამ, მისმა ცხოვრებისეულმა გზამ და მისმა როლმა მოგვიანებით შექმნილ ერთ-ერთ ტერორისტულ ორგანიზაციაში, თავად „ძმებ მუსულმანებს“ ეგვიპტის მიღმაც, გლობალურ დონეზე „გაუთქვა სახელი“. საუბარია ეგვიპტულ ქირურგზე სახელად აიმან ალ-ზავაჰირი, რომელიც მსოფლიო მასშტაბით ერთ-ერთ ყველაზე გავლენიან ტერორისტად ითვლებოდა.

1998 წ., ალ-ზავაჰირიმ, ფორმალურად შეუერთა საკუთარი დაჯგუფება, „ეგვიპტის ისლამური ჯიჰადი“ გლობალურ ტერორისტულ ორგანიზაცია „ალ-ქაიდას“ და თავად კი გახდა ლიდერ ოსამა ბინ ლადენის უახლოესი თანამებრძოლი, მის შემდეგ ნომერ მე-2 ტერორისტი გლობალურ დონეზე. საინტერესოა, რომ ალ-ზავაჰირი ქაიროში, საკმაოდ შეძლებულ აკადემიურ ოჯახში აღიზარდა. თუმცა, ის ახალგაზრდულ პერიოდშივე იქცა ფუნდამენტალისტ ისლამისტად და შეუერთდა აკრძალულ ჯგუფს სახელწოდებით „ეგვიპტის ისლამური ჯიჰადი“. ასევე საინტერესოა ის ფაქტიც, რომ ალ-ზავაჰირის წარდგენილი ჰქონდა ბრალდება, რომელიც ეგვიპტის პრეზიდენტ გამალ აბდელ ნასერის ხელისუფლების დამხობისკენ მიმართულ, „ძმები მუსულმანების“ შეთქმულებაში მონაწილეობას გულისხმობდა. როგორც უკვე აღინიშნა, ალ-ზავაჰირიმ გლობალური გავლენების მოპოვება „ალ-ქაიდას“ ერთ-ერთი ლიდერის სტატუსით შეძლო. სწორედ ის ითვლებოდა აღნიშნული ტერორისტული ორგანიზაციის მთავარი იდეოლოგად და მისთვის მიმართულების განმსაზღვრელად. თავად შესაბამისმა ორგანიზაციამ კი, სხვადასხვა გამოწვევისა და განსხვავებულ ჯგუფებთან კონკურენციის პირობებში, გარკვეული მოქნილობა გამოავლინა, რაც მას შესაბამისი პერიოდის განმავლობაში იდეოლოგიურ თუ ფიზიკურ „გადარჩენაში“ დაეხმარა. აღნიშნულის მაგალითია

სირია-ერაყის ტერიტორიაზე „ისლამური სახელმწიფოს“ აღზევების პერიოდში მიმდინარე კონკურენცია, როდესაც „ალ-ქაიდა“ წარმატებით მოახდინა შესაბამისი მოსახლეობის ინფილტრაცია ნაკლებად ხისტი მეთოდებით და გარკვეულ შედეგებს მიაღწია შესაბამისი ინდივიდების „გულისა და გონებისთვის ბრძოლაში“.

„ალ-ქაიდა“ დიდი ხნის განმავლობაში რჩებოდა ისლამისტური ტერორიზმის „ფლაგმანად“. მისი იდეოლოგია გარკვეულწილად ეხმიანება „ძმები მუსულმანების“ იდეოლოგიურ პოსტულატებს. თუმცა, ამ ორ დაჯგუფებას შორის მნიშვნელოვანი სხვაობა არსებობს ერთი ფუნდამენტური საკითხის გარშემო. კერძოდ, საუბარია „ჯიჰადის“ კონცეფციაზე. „ალ-ქაიდა“ გლობალური დღის წესრიგით გამოირჩევა, რომელშიც „ჯიჰადი“ ყველა მუსლიმის ინდივიდუალური მოვალეობაა და ის გულისხმობს სიტყვითა და საქმით ბრძოლას „ებრაელებისა და ჯვაროსნების“ ნებისმიერი წარმომადგენლის, ისევე როგორც „რჯულგანდგომილი“ მუსლიმური მთავრობების წინააღმდეგ. ამის საწინააღმდეგოდ, ბოლო ათ-წლეულების განმავლობაში, „ძმები მუსულ-მანების“ დაჯგუფებამ „ჯიჰადის“ შედარებით შეზღუდული კონცეფცია აირჩია, რომლის კომბინირებასაც ის მისიონერულ საქმიანობასა და ორგანიზებულ პოლიტიკურ ბრძოლასთან ახდენდა [3].

დასკვნა

დასკვნის სახით შეიძლება ითქვას, რომ

ტერორის კონფესიულ განზომილებაში სახეზეა ორი ე.წ. სიუჟეტი, პირველის მიხედვით ისლამური საძმოები, ორგანიზაციები და ა.შ. უკვე არსებულ, შემდგარ სახელმწიფოებში ცდილობენ საკუთარი „დღის წესრიგის“ დამკვიდრებას და ხელისუფლებაში მოსვლას, ხოლო შემდგომ ტერორის გზით ხელისუფლების შენარჩუნებას. მეორე ე.წ. ვარიანტისას ისინი ე.წ. ახალი ისლამური სახელმწიფოს ე.წ. გლობალური ხალიფატის შექმნას ცდილობენ და არ აღიარებენ უკვე არსებული სახელმწიფოების საზღვრებს. ნებისმიერ შემთხვევაში, შესაბამისი აქტორების ხელთ, ტერორი წარმოადგენს ძალაუფლების ანატომიის ერთ-ერთ კომპონენტს, მისი მოპოვების ან/და შენარჩუნების ინსტრუმენტს. აღნიშნული კონოტაციითა და მნიშვნელობით, ტერორი როგორც ფენომენი, დღესაც, 21-ე საუკუნეშიც აქტუალურ მოვლენად რჩება. ვფიქრობ, საზოგადოებაში უნდა ჩამოყალიბდეს აზრი ტერორისტული მეთოდების მიუღებლობის შესახებ. საზოგადოება უნდა დარწმუნდეს, რომ სახელმწიფო ყოველთვის შეებრძოლება ტერორისტებს მკვეთრად დასჯის მათ და არასოდეს წავა დათმობაზე. სწორედ ამ საკითხში მართებს სიფრთხილე სახელმწიფოს, სწორედ აქ უნდა იქონიოს ოქროს შუალედი - ბალანსის საზოგადოებრივ ინტერესებსა და ცალკეულ ადამიანთა უფლებების და თავისუფლებების დაცვას შორის.

გამოყენებული ლიტერატურა:

1. Muslim Brothers, Muslim Brotherhood, al-Ikhwan al-Muslimin, Jama'at al-Ikhwan al-Muslimun, Hizb Al-Ikhwan Al-Muslimoon, al-Ikhwan (The Brothers)ob. <https://irp.fas.org/world/para/mb.htm> [18.03.2003]
2. Zachary Laub, Egypt's Muslim Brotherhood <https://www.cfr.org/backgrounder/egypts-muslim-brotherhood> {18.03.2023}
3. ob. Filiu, Jean-Pierre (November 12, 2009), «The Brotherhood vs. Al-Qaeda: A Moment of Truth?», Current Trends in Islamist Ideology /Vol. 9, p. 18;

Confessional dimension of terror

*Irakli Ninua, PhD student
Georgian Technical University*

Summary

In the history of global terrorism, terror has been used and practiced by followers of various faiths to achieve their goals. In recent times, the so-called stigma has been created and established, when people think that terror and terrorism are only characteristic of Muslim countries and society. We consider this theory to be fundamentally wrong. Its popularization in the society is due to low-quality so-called yellow mass media and low-quality movies, if we look at history, we will «find» many examples that terror was carried out by followers of different religions in different eras.

The confessional dimension of terror represents a multifaceted aspect of extremist violence, wherein perpetrators feel compelled to confess their motivations, beliefs, or intentions either before, during, or after committing acts of terrorism. This abstract delves into the psychological and sociopolitical underpinnings of the confessional dimension, shedding light on the complexities surrounding the phenomenon. Drawing upon a comprehensive review of scholarly literature and case studies, this analysis explores the motives behind terrorists' confessions and the various forms these confessions take.

The confessional dimension of terror encapsulates the psychological need for recognition and validation that drives terrorists to articulate their grievances and ideologies. Perpetrators utilize written manifestos, video recordings, social media platforms, or media statements as channels to justify their actions, attract sympathizers, instill fear, or attain notoriety. By conveying their motivations, terrorists aim to reach a broader audience and propagate their cause, potentially recruiting new members or garnering support.

This article emphasizes that the confessional dimension of terror should be differentiated from religious sacraments or psychological catharsis. Instead, it focuses on the intentional communication of motivations, beliefs, or intentions by terrorists or extremist individuals, highlighting its significance in understanding and combating terrorism.

It is emphasized in the article underscores the importance of studying the confessional dimension of terror, emphasizing its psychological, sociopolitical, and communicative aspects. By deepening our understanding of this phenomenon, we can advance our knowledge of terrorism and contribute to more effective approaches in countering and preventing acts of violence.

Keywords: "Islamic State"; "Muslim Brothers"; "Arab Spring"; Islamic world; Global Caliphate.

რუსეთისა და აშშ-ის ურთიერთობის უტაბის საბარაო პოლიტიკის თავისებურებები ახლო აღმოსავლეთსა და ცენტრალურ აზიაში

როლანდ მნელაძე, დოქტორანტი
საქართველოს ტექნიკური უნივერსიტეტი

რეზიუმე

რუსეთსა და აშშ-ს ურთიერთობებში ახალი აქცენტები გაჟღერდა რუსეთის პრეზიდენტად ვლადიმერ პუტინის მეორედ არჩევის შემდეგ 2012წ. აქედან რუსეთ-აშშ-ს ურთიერთობებში პოლიტიკური რიტორიკა შეიცვალა. მოხდა სიტუაციის შესამჩნევი გაცივება. მათ ურთიერთობებში გამოიკვეთა მკაცრი პრაგმატული ხასიათი. ეს მოსალოდნელიც იყო ამ პერიოდში მოხდა გაფორმება იმ ვითარებისა, რომელსაც უკვე კარგა ხანია გააჩნდა თავისი წანამდღვრები. რეალურად სიტუაცია შეიცვალა 2007წ. 10 თებერვალს, როცა მიუნხენში პუტინმა თავისი ცნობილი სიტყვა წარმოთქვა და მკაცრად გააკრიტიკა ერთპოლარული მსოფლიოს არსებობა. ამ კონფერენციაზე გამოიკვეთა ახალი მსოფლიო წესრიგის კონტურები, რომელმაც ფორმირება ნელ-ნელა დაიწყო. ეს იყო ბუნებრივი და არა ხელოვნური პროცესი. ცივილიზაციურმა შეუთავსებლობამ წარმოშვა დაპირისპირება.

შემდგომ განვითარებულმა მოვლენებმა კი გვიჩვენა, რომ აშშ-სა და რუსეთს შორის დაპირისპირება მართლაც გარდაუვალი იყო. ამ დაპირისპირებაში არის როგორც იდეოლოგიური მომენტები, ისე საერთაშორისო ურთიერთობების რეალისტური მიმართება იმ თვალსაზრისით, რომ საერთაშორისო არენაზე მსხვილი სახელმწიფოების დაპირისპირება გარდაუვალია. თუ ევროპის კონტინენტზე აშშ-სა და რუსეთს შორის წინააღმდეგობები დღესაც იდეოლოგიურ ხასიათს ატარებს და დასავლეთი რუსეთს მუდმივად ახსენებს, რომ შენტვის მიუღებელია დემოკრატიულად განვითარებული მეზობლები (ვთქვათ უკრაინა, საქართველო), ახლო აღმოსავლეთსა და ცენტრალურ აზიაში საქმე გვაქვს წმინდა ირიბ მალისმიერ დაპირისპირებასთან. თუმცა აქვე იმასაც ვიტყვით, რომ რუსეთსა და აშშ-ს კარგად იციან სადა უნდა გადაკვეთონ „წითელი ხაზი“, რასაც შეიძლება გაუთვალისწინებელი შედეგები მოჰყვეს.

აშშ-რუსეთის ურთიერთობების მთავარი ასპექტი ახლო აღმოსავლეთსა და ცენტრალურ აზიაში გახლავთ გეოპოლიტიკური მეტოქეობა. მიუხედავად ამისა, დიდი სახელმწიფოები როგორც წესი საბოლოო ჯამში გარკვეულ შეთანხმებამდე

მიდიან. აშშ და რუსეთი ასევე მჭიდროდ თანამშრომლობდნენ საერთო პრობლემების - ტერორიზმისა და ნარკოტრაფიკის ირგვლივ. ბარაკ ობამას პრეზიდენტობის დროს პოზიტიური ძვრები შენიშნებოდა ირანის ბირთვული პროგრამის ირგვლივ. ვფიქრობთ ამ პროგრამის ირგვლივ აშშ და რუსეთი მომავალშიც ითანამშრომლებენ. აქვე აღვნიშნავთ იმასაც, რომ ამჟამად რუსეთსა და აშშ-ს უკიდურესად დამაბული ურთიერთობები აქვს უკრაინის ირგვლივ. ვფიქრობთ აქ განვითარებული მოვლენები მსოფლიო წესრიგზე მოახდენს სერიოზულ გავლენას, რაც საერთაშორისო პოლიტიკის რეგიონულ მიმართულებებზეც აისახება.

შესავალი

რუსეთსა და აშშ-ს ურთიერთობებში ახალი აქცენტები გაჟღერდა რუსეთის პრეზიდენტად ვლადიმერ პუტინის მეორედ არჩევის შემდეგ 2012წ. აქედან რუსეთ-აშშ-ს ურთიერთობებში პოლიტიკური რიტორიკა შეიცვალა. მოხდა სიტუაციის შესამჩნევი გაცივება. მათ ურთიერთქმედებებში გამოიკვეთა მკაცრი პრაგმატული ხასიათი. ეს მოსალოდნელიც იყო ამ პერიოდში მოხდა გაფორმება იმ ვითარებისა, რომელსაც უკვე კარგა ხანია გააჩნდა თავისი წანამდღვრები. რეალურად სიტუაცია შეიცვალა 2007წ. 10 თებერვალს, როცა მიუნხენში პუტინმა თავისი ცნობილი სიტყვა წარმოთქვა და მკაცრად გააკრიტიკა ერთპოლარული მსოფლიოს არსებობა. ამ კონფერენციაზე გამოიკვეთა ახალი მსოფლიო წესრიგის კონტურები, რომელმაც ფორმირება ნელ-ნელა დაიწყო. ეს იყო ბუნებრივი და არა ხელოვნური პროცესი. ცივილიზაციურმა შეუთავსებლობამ წარმოშვა დაპირისპირება.

შემდგომ განვითარებულმა მოვლენებმა კი გვიჩვენა, რომ აშშ-სა და რუსეთს შორის დაპირისპირება მართლაც გარდაუვალი იყო. ამ დაპირისპირებაში არის როგორც იდეოლოგიური მომენტები, ისე საერთაშორისო ურთიერთობების რეალისტური მიმართება იმ თვალსაზრისით, რომ საერთაშორისო არენაზე მსხვილი სახელმწიფოების დაპირისპირება გარდაუვალია. თუ ევროპის კონტინენტზე აშშ-სა და რუსეთს შორის წინააღმდეგობები დღესაც იდეოლოგიურ ხასიათს ატარებს და დასავლეთი

რუსეთს მუდმივად ახსენებს, რომ შენტვის მიუღებელია დემოკრატიულად განვითარებული მეზობლები (ვთქვათ უკრაინა, საქართველო), ახლო აღმოსავლეთსა და ცენტრალურ აზიაში საქმე გვაქვს წმინდა ირიბ მალისმიერ დაპირისპირებასთან. თუმცა აქვე იმასაც ვიტყვით, რომ რუსეთმაც და აშშ-მაც კარგად იციან სად არ უნდა გადაკვეთონ „წითელი ხაზი“, რასაც შეიძლება გაუთვალისწინებელი შედეგები მოჰყვეს.

ძირითადი ნაწილი

დღეისათვის რუსეთ-აშშ-ს წინააღმდეგობის ძირითადი კვანძებია რაკეტაწინააღმდეგო თავდაცვის სისტემა ევროპაში, სიტუაცია ლიბიაში, სირიის კონფლიქტი, სადაც რუსეთმა უპირატესობა მოიპოვა [1], მაგრამ პრობლემები მაინც რჩება. ეს ფაქტორები აისახება ურთიერთობებზე ახლო აღმოსავლეთსა და ცენტრალურ აზიაში. მათ შორის წინააღმდეგობის ერთ-ერთი მნიშვნელოვანი რგოლია ირაზნის ბირთვული პროგრამა [2, 146-148].

დიდი სახელმწიფოები ყოველთვის ცდილობენ თავიართი კონკურენტების ჩამოცილებას მსოფლიოს ამა თუ იმ რეგიონში. აშშ, რომელსაც უდიდესი სამხედრო-ეკონომიკური პოტენციალი გააჩნია, ასევე ცდილობდა ახლო აღმოსავლეთის რეგიონიდან გამოეთიშა ისეთი ძლიერი კონკურენტები, როგორებიცაა რუსეთი და ჩინეთი. აშშ-ს მთავარ მიზანს წარმოადგენდა მათი იზოლირება სერიოზული ეკონომიკური პარტნიორებისაგან.

ამერიკის შეერთებული შტატები ეყრდნობოდა და დღემდე ეყრდნობა სპარსეთის ყურის სუნიტურ სახელმწიფოებს საუდის არაბეთს, ყატარს, ომანს და ა.შ. რომლებთანაც აშშ-ს მჭიდრო ურთიერთობები გააჩნია. აშშ-სათვის მნიშვნელოვანია საკუთარი ეროვნული ინტერესების ძირეული დაცვა ახლო აღმოსავლეთის რეგიონში. ამ გზაზე მას პრობლემა ექმნება ირანის რეჟიმის მხრიდან. აშშ-სთვის ასევე პრობლემაა ლიბანის ორგანიზაცია „ჰეზბოლა“. გავიხსენოთ თუნდაც „არაბული გაზაფხული“, რომელსაც საერთაშორისო პოლიტიკური მკვლევარები განსხვავებული ინტერპრეტაციით აფასებენ. ბევრი ფიქრობს, რომ ამ რევოლუციების უკან იდგა აშშ და დასავლეთი, ხოლო ამ რევოლუციების იდეოლოგიური და რელიგიური სპონსორი საუდის არაბეთი იყო. ლიბერალური პოლიტიკური აზრი კი ამ შეხედულებას არ იზიარებს. მაგ. სტენფორდის უნივერსიტეტის პროფესორი ფრენსის ფუკუიამა ამ რევოლუციებს „ღირსების რევოლუციებად“ ნათლავს და აღნიშნავს, რომ მუჰამედ ბუაზიზის (ტუნისელი გარემოვაჭრე, რომელმაც

სამართალდამცავების მხირდან შეურაცხყოფის გამო თავი დაიწვა, რაც არაბული რევოლუციების საბაზი გახდა) მიერ თავის დაწვა გახდა იმ უსამართლობის შერქმების კრისტალიზაციის მიზეზი, რომელსაც ისინი მათი ქვეყნის ავტორიტარული რეჟიმების მიმართ გრძნობდნენ [3]. ნებისმიერ შემთხვევაში არაბული რევოლუციები თავისი ხასიათით აშშ-სა და დასავლეთის ინტერესებს პასუხობდნენ, თუმცა ამ რევოლუციების შედეგად დემოკრატიული რეჟიმები ნამდვილად ვერ მივიღეთ, რისი მიზეზებიც სიღრმისეულ მეცნიერულ ანალიზს საჭიროებს და ამჯერად ჩვენი კვლევის მიზნებს სცდება. იმას კი ვიტყვით, რომ როგორც ახლო აღმოსავლეთში, ისე პლანეტის სხვადასხვა კუთხეში კვლავ იკვეთება იდეოლოგიური წინააღმდეგობების კონტურები, რომლის ავანგარდშიც აშშ და რუსეთი არიან. განსხვავება ბიპოლარული მსოფლიოსგან მხოლოდ ისაა, რომ კომუნისტური იდეოლოგია აღარ არსებობს და რუსეთი კონსერვატიულ-პატრიოტული ნარატივებით ცდილობს დასავლურ ლიბერალიზმთან დაპირისპირებას, რაც ზოგიერთ შემთხვევაში წარმატებით გამოსდის კიდეც.

ირანსა და საუდის არაბეთს შორის რეგიონში და მთლიანად მუსლიმურ სამყაროში ლიდერობისათვის ბრძოლა სწორედ სირიაში დაიწყო. აშშ სპარსეთის ყურის სახელმწიფოებს დაიდგა გვერდით და ეს ბუნებრივი იყო ზემოთხსენებული ფაქტორების გათვალისწინებით. აქვე აღსანიშნავია ის გარემოებაც, რომ რევოლუციების შედეგად ისლამურ სამყაროში დემოკრატიული რეჟიმი გაბატონდება თუ არა, ამას შშ დიდ ყურადღებას არ აქცევს. გავიხსენოთ თუნდაც ტუნისი, ლიბია და ეგვიპტე, სადაც გაიმარჯვა რევოლუციებმა, აქშმ-მ განაცხადა, რომ პოლიტიკურ ისლამს დემოკრატიის მტრად არ მიიჩნევს და მზად არის რევოლუციონერებს, მათ შორის ისლამისტ რევოლუციონერებს აღმოუჩინოს ყველა შესაძლო დახმარება.

აშშ-ში მიიჩნევენ, რომ ირანისა და საუდის არაბეთის დაპირისპირება ახლო აღმოსავლეთსა და მთლიანად ისლამურ სამყაროში აშშ-სათვის მომგებიანია ტერორიზმთან უცხო ხელით ბრძოლის კონტექსტში. როგორც ერაყისა და ავღანეთის ომების გამოცდილებამ აჩვენა აშშ-ს აღარ შესწევს უნარი ხანგრძლივი ომები აწარმოოს ისლამურ ორგანიზაციებთან ყველა ფრონტზე, ამიტომაც მათთვის გაცილებით მომგებიანია რეგონული კონფლიქტის რამდენადმე შენარჩუნება, მით უფრო თუ იგი აღმოსავლეთით გავრცელდება. ერთის მხრივ ისლამისტები ერთნაშეთის წინააღმდეგ

იომებენ ყველგან, მეორეს მხრივ კი რეგიონული რელიგიური ომი აშშ-ს შესაძლებლობას მისცემს შეინარჩუნოს თავისი ეკონომიკური და სამხედრო ყოფნა ახლო აღმოსავლეთსა და ჩრდილოეთ აფრიკაში.

ისრაელზე ისლამისტების მიერ თავდასხმის აღკვეთის მიზნით აშშ-სათვის, ასევე მომგებიანია ირანისა და მისი მოკავშირეების წინააღმდეგ ბრძოლა. აქ იგი უარს არ ამბობს ირანის წინააღმდეგ თუ ირანის წინააღმდეგ გამოყენებული იქნება სუნიტური ორგანიზაციები. აშშ-ში ისტრაელის მხარდამჭერი ლობისტები და ისრაელის თანამედროვე ლიდერები სწორედ ირანს და არა სუნიტ ისლამისტებს მიიჩნევენ რეალურ სამხედრო ძალად და თავიანთ უმთავრეს მტრად, ამიტომაც უბიძგენებ აშშ-ს ირანისა და მისი მოკავშირეების წინააღმდეგ.

გარდა ამისა, აშშ-ს გავლენაზე ახლო აღმოსავლეთში დიდ როლს ასრულებს მისი ენერგეტიკული პოლიტიკა. აშშ-მ მნიშვნელოვანი გარღვევა მოახდინა ფიქალის გაზის მოპოვების საქმეში, რამაც დარტყმა მიაყენა საწვავის ბაზარს. უფრო მეტიც, მან ორჯერ შეამცირა ქვეყნის შეიგნით ფასები გაზზე, რითაც მხარდაჭერა განხორციელდა საკუთარ მრეწველობაზე. ქვეყნის შიგნით მიღებულმა გაზმა, აშშ-ს შესაძლებლობა მისცა საწვავის მსოფლიო ბაზარზე და ფასებზე მოეხდინა სერიოზული გავლენა. ვარაუდობდნენ იმასაც, რომ აშშ დაიწყებდა ფიქრს გაზის მიწოდებაზე სხვა ქვეყნებისთვისაც [4]. მაგ. ფიქალის გაზს „ჩრდილოეთის ნაკადი 2“-ის ალტერნატივადაც მოიაზრებდნენ, მაგრამ იმის გამო, რომ მისი ტრანსპორტირება ძალიან ძვირი ჯდება, ჯერჯერობით ეს პროექტი ვერ ხორციელდება. ამჯერად კი პანდემიისა და ზოგადად მსოფლიო ეკონომიკური კრიზისის გამო გაზზე ფასები წარმოუდგენლადაა გაზრდილი, რითაც ყველაზე მეტად რუსეთი ხეირობს.

აშშ-ს ინტერესებში იმთავითვე შედიოდა და დღემდე შედის რუსეთ-ჩინეთის დაახლოების ხელის შეშლა. რეგიონული კონფლიქტი ამის შესაძლებლობას იძლეოდა. რუსი პოლიტიკური ექსპერტები ხაზს უსვამდნენ ანტიამერიკული რუსულ-ჩინური ალიანსის შექმნის შესაძლებლობას, რაც უკიდურესად მიუღებელი იყო ვაშინგტონისათვის [5]. მათი აზრით, შიდა არაბული და მთლიანად შიდააზიური წინააღმდეგობების გაღვივებით რუსეთს აშშ აიძულებდა უარი ეთქვათ ჩინეთთან მეგობრობაზე და მის ეკონომიკას უპირატესად დასავლეთთან თანამშრომლობისაკენ წარმართავდა [6, 51].

რუსულ-ამერიკულ დიალოგში უდავოდ წარმატებული ნაბიჯი იყო სირიის პრობლემის ირგვლივ დადებული შეთანხმებები, რადგან მან ხელი შეუწო მასშტაბური სისხლის ღვრის შეჩერებას. სირიის საკითხი პრობლემა იყო ირანისთვისაც. 2012წ. 30 ივნისს ქენევაში ხელი მოეწერა შეთანხმებას სირიის კონფლიქტის პოლიტიკური დარეგულირების შესახებ, ხოლო მომდევნო 2013წ. 12-14 სექტემბერს შედგა შეთანხმება სირიის ქიმიური იარაღის შესახებ. ამას მოჰყვა საერთაშორისო კონფერენციის „ქენევა-2“-ის მოწვევა და გზა გაეხსნა სირიაში კონფლიქტის პოლიტიკური დარეგულირების საკითხს.

რუსეთი და ირანი ახლო აღმოსავლეთისა და ცენტრალური აზიის მნიშვნელოვანი ეკონომიკური და სამხედრო მონაწილენი არიან. ორივე სახელმწიფო სისხლხორცეულადაა დაინტერესებული თავიანთი გავლენა გაზარდონ აღნიშნულ რეგიონებში. თანამედროვე ეტაპზე რუსეთის მიერ ყაზახეთში ჯარების შეყვანა ამის ერთ-ერთი ყველაზე ნათელი დადასტურებაა. ცენტრალური აზია და ახლო აღმოსავლეთი კი გვევლინება საერთაშორისო ურთიერთობების მსხვილი მოთამაშეების მეტოქეობის არენად. ეს ეხება ასევე საქონლის ურთიერთმიწოდებას, ტექნოლოგიების გაცვლას, მშვიდობისა და სტაბილურობის საკითხებს.

რუსეთი და ირანი, პირველ ყოვლისა, ცდილობენ არ დაუშვან მესამე ძალის დომინირება ამერკავკასიასა და კასპიის რეგიონში, რამდენადაც, როგორც რუსული პოლიტიკური ექსპერტები აღნიშნავენ ამან შეიძლება გაზარდოს რეგიონთა კონფიქტური პოტენციალი. აქვე გასათვალისწინებელია თურქეთის ფაქტორიც, რომელიც ასევე ცდილობს ამიერკავკასიასა და კასპიურ აუზზე თავისი გავლენის გაძლიერებას. რუსი საერთაშორისო პოლიტიკური აზრის მკვლევარები მიიჩნევენ, რომ თურქეთი რეგიონში აშშ-ს ინტერესების გამტარებელია. ამიტომაც მესამე ძალის შეჩერება კავკასიაში, კასპიის ზღვასთან მისი ბლოკირება და კასპიის ნავთობის სატრანსპორტო მარშრუტებზე კონტროლის შენარჩუნება, როგორც რუსეთის, ისე ირანის სასიცოცხლო ინტერესებში შედის.

ირანისა და რუსეთის ინტერესებში შედიოდა და შედის ავღანეთის საკითხიც, რომელიც ზოგადად კაცობრიობის თავსატეხად იქცა. 2021 წელს ავღანეთში მოქმედმა კოალიციამ კრახი განიცადა და ავღანეთის ტერიტორია დატოვა. ყველაზე ცუდი კი ის არის, რომ ძალაუფლება ხელში აიღო თალიბანის რეჟიმმა. ყოველივე ეს დამაფიქრებელი აღმოჩნდა არა მარტო დასავლეთისათვის, არამედ რუსეთის და ირანისთვისაც, რადგან

თალიბებს შეიძლება გავლენა მოეხდინა შუა აზიის რეგიონის მოსახლეობის განწობაზე. რუსეთმა ვერავითარი ახალი ინიციატივა ვერ გამოავლინა ავღანეთის პრობლემებისადმი გარდა იმისა, რომ თალიბებთან ნორმალური ურთიერთობა დაამყარა და თალიბებმაც რუსი დიპლომატებისადმი ლოიალურობა დაადასტურეს.

ცენტრალურ აზიას ავღანეთიდან მხოლოდ იდეოლოგიური პრობლემა არ ექმნება. აქ არის ნარკოტიკისა და ნარკოტიკული საშუალებების წარმოების პრობლემა. ეს პრობლემა მთელ რიგ კომპლექსურ საკითხებთანაა დაკავშირებული, რომელიც უშუალოდ ეხება სტაბილიზაციას როგორც საკუთრივ ავღანეთში, ისე მთლიანად რეგიონში, ასევე ისლამურ ექსტრემიზმთან და ტერორიზმთან. ამიტომაც ავღანეთიდან მომავალ ნარკოსაფრთხესთან გამკლავება, ვფიქრობთ შესაძლებელია მხოლოდ აღნიშნული პრობლემის კომპლექსური გადაჭრით, რომელიც დიდ სახელმწიფოებს თავის თავზე უნდა აეღოთ, მაგრამ ეს არ მოხდა, იმიტომ, რომ თავად ამ დიდ სახელმწიფოებს შორისაა გაჩაღებული ბრძოლა რეგიონში უპირატესობის მოსაღწევად. შედეგი კი ის დადგა, რომ დღეისათვის თალიბანის რეჟიმია ხელისუფლების სათავეში ავღანეთში.

რუსეთისა და ირანის ინტერესები თითქმის ერთმანეთს ემთხვევა სირიაში. რუსეთმა გადაარჩინა ბაშარ ალ არასადის რეჟიმი, გამოიყენა რა ამ სახელმწიფოში სამხედრო-კოსმოსური ძალები. ცოცხალი ძალით კი ირანი იბრძოდა. დღეისათვის არა მარტო სირიაში, არამედ თვით ერაყშიც კი ხელისუფლების სათავეში პროირანული ხელისუფლებაა, რაც ხელს არამც და არამც არ აძლევს დასავლეთს, განსაკუთრებით კი აშშ-ს.

ირანი და რუსეთი მჭიდროდ თანამშრომლობენ ბირთვულ სფეროში, რაც აშშ-ს მკვეთრ გაღიზიანებას იწვევს. აშშ-ს პრეზიდენტ ტრამპის გადაწყვეტილების შემდეგ აშშ-ს ბირთვული შეთანხმებიდან გასვლის შესახებ. ირანის ოფიციალურმა ხელისუფლებამ განაცხადა, რომ ის ბირთვულ პროგრამაზე მუშაობას გააგრძელებდა. ამგვარ გადაწყვეტილებებს ადრეც ჰქონდა ადგილი, როდესაც ახმადინეჯატისა და ჰასან რუჰანის მმართველობის დროსაც არაერთხელ გაკეთდა განცხადება იმის თაობაზე, რომ ირანი გააგრძელებდა ბირთვულ პროგრამაზე მუშაობას მიუხედავად გარე ზეწოლისა.

აშშ-ს პრეზიდენტის ბარაკ ობამას მმართველობის პერიოდში როგორც ავღანიშნეთ შეინიშნებოდა დათბობა ოს სახელმწიფოს შორის,

მაგრამ მიუხედავად ბირთვული შეთანხმებისა, აშშ-ს მაშინდელმა ხელისუფლებამ განაცხადა, რომ სანქციები ირანის წინააღმდეგ არ მოიხსნებოდა, ვიდრე ირანის ბირთვული პროგრამის ირგვლივ საკითხი ბოლომდე არ ამოიწურებოდა. ამან კი ირანში უკიდურესად უარყოფითი რეაქცია გამოიწვია.

ირანის ბირთვული პროგრამის ირგვლივ შექმნილი პრობლემა აშშ-რუსეთის ურთიერთობების განუყოფელ ნაწილად იქცა. რუსეთის უსაფრთხოებისა და განიარაღების საკითხების დაპარტამენტის ყოფილი უფროსი მრჩეველის ე. ზვედრუს აზრით, აშშ-ს ხელმძღვანელობა სწორედ ამ პრიზმიდან განიხილავს რუსულ-ამერიკული ურთიერთობების მთელ კომპლექსს, პირველ ყოვლისა კი უმაღლესი ტექნოლოგიების სფეროში თანამშრომლობას [7, 40]. შემდეგში ამ პრობლემას დაემატა უკრაინის საკითხიც, განსაკუთრებით ყირიმის ანექსიისა და აღმოსავლეთ უკრაინაში გაჩაღებული კონფლიქტის შემდეგ, როდესაც აშშ-მ მაღალტექნოლოგიების სფეროში რუსეთთან თანამშრომლობაზე უარი თქვა და ზოგადად რუსეთს დაუწესეს ეკონომიკური სანქციები.

ცნობილი ამერიკელი და ებრაელი პოლიტიკოსების აზრით, ირანისა და რუსეთის თანამშრომლობა ბირთვულ სფეროში ურჩველად დააჩქარებს ბირთვული იარაღის შექმნას ირანში. ე. ზვედრუს აზრით ეს განპირობებულია შემდეგი ფაქტორებით:

1. რუსეთში აგებული რეაქტორი შეიძლება გამოყენებულ იქნას შეარაღებითი პლუტონიუმის საწარმოებლად.
2. მიღებული ტექნოლოგიები და აღჭურვილობა ირანმა შეიძლება გამოიყენოს ურანის გასამდიდრებლად სამხედრო მიზნით.
3. ატომური ენერგეტიკის სფეროში რუსეთ-ირანის თანამშრომლობა ირანს გამოცდილებას შესძენს თავად ბირთვული მასალებით აწარმოოს ბირთვული საწვავი, რაც ხელს შეუწყობს უშუალოდ სამხედრო-ბირთვული პროგრამის განვითარებას [7, 40].

აქვე უნდა აღინიშნოს ისიც, რომ ის ფაქტი, რომ დღეისათვის რუსეთი ირანულ ბაზარზე ბირთვული ტექნოლოგიების მონოპოლისტია უმეტესწილად, პოლიტიკური ფაქტორებით არის განპირობებული, რომელმაც თავის მხრივ გავლენა მოახდინა იმაზე, რომ ირანის ბევრმა პოტენციურმა დასავლელმა პარტნიორმა უარი თქვა მასთან თანამშრომლობაზე.

იმ შემთხვევაში თუ დასავლეთი თავის პოზიციას შეიცვლის ირანის მიმართ და დაიწყება სანქცი-

ების მოხსნაზე საუბარი, ერთი სიტყვით დაიწყება მოლაპარაკება ირანსა და დასავლეთს შორის, ეს უკვე უკვე აღარ შეიძლება შედიოდეს რუსეთის ინტერესებში, რადგან რუსეთის პოზიციები ირანის ენერგეტიკულ ბაზარზე შესუსტდება. ამიტომ დასავლეთმა რომ შეიცვალოს პოლიტიკური შეხედულებები ირანთან მიმართებით, რუსეთის ინტერესებში არ შედის.

მიუხედავად ამისა, რუსეთი დაინტერესებულია რუსულ-ირანული ურთიერთობების განვითარებით, როგორც პოლიტიკური, ისე ეკონომიკური მიმართულებებით, რაც შეუძლებელია ახლო აღმოსავლეთსა და ცენტრალურ აზიაში სიტუაციის სტაბილიზაციის გარეშე, მაგრამ რუსეთს სურს იმგვარი სტაბილიზაცია, სადაც დღის წესრიგს თავად უკარნახებს.

რუსეთისა და ირანის ურთიერთობებში არსებობს კიდევ ერთი პოტენციურად ნეგატიური მომენტი. ეს არის ირანის გაზი, რომელმაც დასავლეთთან სიტუაციის მორმალიზაციის შემთხვევაში დასავლეთის ბაზარზე რუსეთს კონკურენცია შეუძლია გაუწიოს. რუსეთის საფრთხე იქნება ის სხვადასხვა გაზსადენების პროექტების მშენებლობა, რომელთაც ევროპის გაზი რუსეთის გვერდის ავლით მიეწოდება. ეს კი რეგიონის პოლიტიკური და ეკონომიკური კონფიგურაციის კარდინალურ ცვლილებას გამოიწვევს. აქვე უნდა გავითვალისწინოთ ერთი რამ. მსგავსი პროექტების განხორციელება შესაძლებელი გახდება მხოლოდ მხოლოდ გარკვეულ გარემოებებში, კერძოდ თუ მოხდება პოლიტიკური კურსის რეჟიმის ცვლილება ირანში. შესაბამისად კი საგარეო პოლიტიკური კურსის ცვლილება და დასავლეთთან დაახლოება. შესაბამისად კი საგარეო პოლიტიკური კურსის ცვლილება და დასავლეთთან დაახლოება. აქვე ვიტყვით იმასაც, რომ თუკი ირანში პოლიტიკური რეჟიმი მართლაც შეიცვლება (რაც ამ ეტაპზე ნაკლებად მოსალოდნელია), მიუხედავად ამისა ნაკლებად სარწმუნოა, რომ ახალი პოლიტიკური წყობა იმგვარად მოეწყოს, რომ მან აშშ-სთან დაახლოებაზე აიღოს კურსი [8,6].

ამრიგად რუსეთის ფედერაციას ირანთან მიმართებით გააჩნია ხანგრძლივი თანამშრომლობის ამბიციები, რომელიც ზემოთჩამოთვლილი პრობლემების მოგვარებაზეა ორიენტირებული. ოფიცია-

ლურად მოსკოვი აცხადებს, რომ აღნიშნული პრობლემების მოგვარება კიდევ უფრო გააღრმავებს ირანსა და რუსეთს შორის სტრატეგიულ პარტნიორობას, რაც ახლო აღმოსავლეთსა და ცენტრალურ აზიაში სტაბილიზაციის ფაქტორი გახდება. ყოველივე ეს კი თავის მხრივ აისახება რუსეთ-ამერიკის ურთიერთობებზე. მაგ. რუსეთის საგარეო საქმეთა მინისტრი სერგეი ლავროვი აცხადებს, რომ თუ ირანის მხრიდან ბირთვული საფრთხე აღმოიხვრება, საჭირო აღარ გახდება რაკეტაწინააღმდეგო თავდაცვითი სისტემა ევროპაში. [9] გარდა ამისა, რუსეთის პოზიცია კასპიის რეგიონთან მიმართებით იმგვარია, რომ ისინი ითხოვენ კასპიის ზღვისთვის სამართლებრივი სტატუსის მინიჭებას. კავკასიაში კი ყარაბაღის ბოლო ომის შემდეგ რუსეთის პოზიციები განმტკიცდა, რაც შეეხება სირიის ფაქტორს, მან აქაც გარკვეულ წარმატებას მიაღწია. აქ საქმე გვაქვს ისტორიის ლოგიკასთან. დაცემის შემდეგ იწყება აღმასვლა. უნდა ვაღიაროთ, რომ პუტინის მმართველობის დროს რუსეთი აშკარად გაძლიერდა. ამიტომაც დასავლეთს და აშშ-ს საერთაშორისო უსაფრთხოების მიმართებით დღეისათვის გარკვეული გამოწვევები აქვთ.

დასკვნა

ამრიგად აშშ-რუსეთის ურთიერთობების მთავარი ასპექტი ახლო აღმოსავლეთსა და ცენტრალურ აზიაში გახლავთ გეოპოლიტიკური მეტოქეობა. მიუხედავად ამისა, დიდი სახელმწიფოები როგორც წესი საბოლოო ჯამში გარკვეულ შეთანხმებამდე მიდიან. აშშ და რუსეთი ასევე მჭიდროდ თანამშრომლობდნენ საერთო პრობლემების - ტერორიზმისა და ნარკოტრაფიკის ირგვლივ. ბარაკ ობამას პრეზიდენტობის დროს პოზიტიური ძვრები შენიშნებოდა ირანის ვირთვული პროგრამის ირგვლივ. ვფიქრობთ ამ პროგრამის ირგვლივ აშშ და რუსეთი მომავალშიც ითანამშრომლებენ. აქვე აღვნიშნავთ იმასაც, რომ ამჟამად რუსეთსა და აშშ-ს უკიდურესად დაძაბული ურთიერთობები აქვს უკრაინის ირგვლივ. ვფიქრობთ აქ განვითარებული მოვლენები მსოფლიო წესრიგზე მოახდენს სერიოზულ გავლენას, რაც საერთაშორისო პოლიტიკის რეგიონულ მიმართულებებზეც აისახება.

გამოყენებული ლიტერატურა:

1. Лавров С., если проблема ядерной программы Ирана будет решена, система ПРО в Европе не нужна, «ИТАР-ТАСС». 2013. 4 декабря. URL: <http://itar-tass.com/politika/809885> С. 123.
2. კოპალიანი კ., კვეტენაძე ზ., 2007 წლის მიუნხენის კონფერენცია და ახალი მსოფლიო წესრიგის კონტურები, შრომები, სტუ, თბ., 2021.
3. ფუკუიამა ფ., იდენტობა. იდენტობის თანამედროვე პოლიტიკა და ბრძოლა აღიარებისათვის, თბ., 2018.
4. Шафраник Ю., Снизить внутренние цены на газ и насытить газом всю промышленность, Ж., «Международная жизнь». 2013. июль.
5. Шмидт В., Запуск иранского спутника может сорвать «оттепель» между Россией и США, Ж., «Глобалист». 2009. URL: <http://globalist.org.ua/novosti/geopolitical-news/iranskijj-sputnikno8412.html>
6. Сафранчук И., Концепция «Новый шелковый путь» и политика США в «Большой Центральной Азии», Ж., «Международная жизнь». 2013.июль.
7. Зведре Е., Становление системы экспортного контроля в России. Участие России в международном сотрудничестве в области нераспространения и экспортного контроля, Ж., «Ядерный контроль». М., 2001.
8. Beyond Containment: Defending US Interests in the Persian Gulf INSS NDU Special Report. 2002.

Peculiarities of the foreign policy of Russia and the United States of America in the Middle East and Central Asia

Roland Dzneladze
Doctoral student of GTU

Summary

New accents were heard in the relations between Russia and the USA after the second election of Vladimir Putin as the President of Russia in 2012. Hence, the political rhetoric in Russia-US relations has changed. There was a noticeable cooling of the situation. A strict pragmatic character was revealed in their relations. This was to be expected, in this period, the situation, which had already had its leaders for a long time, took place. Actually, the situation changed in 2007. On February 10, when Putin gave his famous speech in Munich, he strongly criticized the existence of a unipolar world. At this conference, the contours of the new world order, which began to take shape slowly, were outlined. It was a natural process, not an artificial one. Civilizational incompatibility gave rise to confrontation.

The subsequent events showed us that the confrontation between the USA and Russia was indeed inevitable. In this opposition there are both ideological moments and a realistic relation of international relations from the point of view that the opposition of big states in the international arena is inevitable. If the contradictions between the USA and Russia on the European continent are still of an ideological nature, and the West constantly reminds Russia that democratically developed neighbors (for example, Ukraine, Georgia) are unacceptable to you, in the Middle East and Central Asia we are dealing with a purely indirect force confrontation. However, we will also say here that both Russia and the USA know very well where they should not cross the “red line”, which may have unforeseen consequences.

A key aspect of US-Russia relations in the Middle East and Central Asia is geopolitical rivalry. Nevertheless, the great powers usually reach some kind of agreement in the end. The US and Russia also cooperated closely on common problems - terrorism and drug trafficking. During the presidency of Barack Obama, positive changes were observed around Iran’s nuclear program. We think that the USA and Russia will continue to cooperate in the future around this program. We would also like to point out that currently Russia and the USA have extremely tense relations around Ukraine. We think that the events developed here will have a serious impact on the world order, which will also affect the regional directions of international politics.

ევროპაში აშშ-ს რაკეტსაწინააღმდეგო თავდაცვითი სისტემის განთავსების საერთაშორისო-პოლიტიკური განხილვა

კახა ტაბატაძე, დოქტორანტი
საქართველოს ტექნიკური უნივერსიტეტი

რეზიუმე

2022 წლის 24 თებერვალი შექმნილი საერთაშორისო რეალობის დამაგვირგვინებელი აკორდი გახდა. რუსეთის უკრაინაზე თავდასხმამ მსოფლიო შეცვალა. მთელი ევრო-ატლანტიკური სივრცე რუსეთს დაუპირისპირდა და უკრაინას ომში ფართო მხარდაჭერა აღუთქვა. რაც მთავარია ყველა დარწმუნდა, რომ უსაფრთხოების განსაკუთრებული ზომების მიღება აუცილებელი იყო.

აშშ, რომელიც დემოკრატიული სამყაროს ფლაგმანი სახელმწიფოა, ყველაზე რეალისტურად აფასებდა შექმნილ რეალობას. ამიტომაც რაკეტსაწინააღმდეგო სისტემის ფორმირებას, შემდეგ კი მის პრაქტიკულ რეალიზაციას ევროპული და შეიძლება ითქვას, მსოფლიო უსაფრთხოებისათვის განსაკუთრებული მნიშვნელობა ენიჭება. დღეს ცივილიზებული მსოფლიო დარწმუნდა, რომ თავდაცვითი საჭირო კომპლექსების განთავსება ევროპაში სასიცოცხლოდ აუცილებელი მოვლენაა. მიუხედავად იმისა, რომ აშშ და მისი პოლიტიკური პარტნიორები სისტემატიურად აცხადებდნენ, რომ ევროპაში რაკეტსაწინააღმდეგო სისტემის განთავსება რუსეთის წინააღმდეგ არ იყო მიმართული, დღეს ყველასათვის ცხადია, რომ ამ კომპლექსებმა რუსეთის შემაკავებელი ფუნქცია უნდა შეასრულოს. როგორც ჩანს აშშ თავს იზღვევდა და ეს სავსებით ბუნებრივი იყო.

დღეისათვის საერთაშორისო არენაზე შექმნილი რეალობა გვიჩვენებს, რომ აშშ-ს რაკეტსაწინააღმდეგო სისტემის განთავსება ევროპაში შევაფასოთ პოლიტიკური რეალიზების პრიზმიდან, რადგან აღნიშნული კლასიკური პარადიგმის ფარგლებში საერთაშორისო უსაფრთხოების საკითხში ძალის გამოყენება, ან კიდევ ძალის გამოყენების მუქარა (მოცემულ შემთხვევაში, ოფიციალური ვერსიით, მესამე სამყაროს ქვეყნების მხრიდან სარაკეტო შეტევითი მუქარა) წარმოადგენს უმთავრეს არგუმენტს.

ორივე მხარე აშშ-ც და რუსეთიც ევროპაში თავდაცვით სისტემებთან მიმართებით საკუთარ „პოლიტიკურ ენას“ იყენებს. რუსეთის ხელი-სუფლება დღემდე მიიჩნევს, რომ აშშ-ს რაკეტ-

საწინააღმდეგო თავდაცვითი სისტემა რუსეთის წინააღმდეგაა მიმართული და საჭიროების შემთხვევაში იგი შეტევისთვისაც გამოდგება. ამას ფიქრობდა რუსეთი უკრაინაში ომის დაწყებამდეც. ახლა კი მით უფრო. რაც შეეხება ამერიკის შეერთებულ შტატებს, იგი ოფიციალურად დღემდე უსვამს ხაზს რომ ევროპაში განლაგებული ამერიკის შეერთებული შტატების რაკეტსაწინააღმდეგო თავდაცვითი სისტემები ტერორისტული შეტევების წინააღმდეგაა მიმართული. თავიდან ამერიკის შეერთებული შტატები განსაკუთრებით უსვამდა ხაზს ახლო აღმოსავლეთიდან მომავალ საფრთხეს, მაგრამ დღეისათვის აშკარაა, რომ ევროპული და დასავლური უსაფრთხოებისათვის რუსეთის შეკავებაა საჭირო. ჩვენი აზრით ბევრ კითხვაზე პასუხს უკრაინის ომის შედეგები გასცემს.

შესავალი

2007 წლის 10 თებერვლის მუნხენის კონფერენციის შემდეგ, როცა რუსეთის ფედერაციის პრეზიდენტმა ვლადიმერ პუტინმა მკაცრად გააკრიტიკა ერთპოლუსიანი მსოფლიოს არსებობა აშშ-ს დომინანტობით, აშშ-ს პოლიტიკურმა ხელმძღვანელობამ არაერთი განცხადება გააკეთა, რომ რუსეთი თანდათან მტრულ ბანაკში ინაცვლებდა და საჭირო იყო უსაფრთხოების განსაკუთრებული ზომების მიღება. იმ ეტაპზე საფრთხე ბევრმა ვერ შეამჩნია. საქართველოშიც კი როგმა პოლიტიკურმა ექსპერტებმა ზერელედ შეაფასეს რუსეთის პრეზიდენტის გამოსვლა და მას პერიოდული „ორთქლის გამოშვებაც“ კი უწოდეს, რაც უდიდესი შეცდომა იყო. ბირთვული სახელმწიფოს მეთაურის სიტყვებისადმი არასერიოზული მიდგომა ყოვლად მიუღებელი იყო, რადგან რუსეთის ფედერაციამ სიტყვას საქმე მოაყოლა და ჯერ მივიღეთ 2008 წლის აგვისტოს ომი საქართველოში, რის შედეგადაც საქართველომ სრულიად დაკარგა კონტროლი აფხაზეთსა და ე.წ. სამხრეთ ოსეთზე, 2014 წელს კი უკრაინის მეორე რევოლუციის შემდეგ რუსეთმა მოახდინა ყირიმის ანექსია და სეპარატისტული კონფლიქტები გააღვივა აღმოსავლეთ უკრაინაში -

დონეცკისა და ლუგანსკის რაიონებში [1, 117-118].

ძირითადი ნაწილი

2022 წლის 24 თებერვალი შექმნილი საერთაშორისო რეალობის დამაგვირგვინებელი აკორდი გახდა. რუსეთის უკრაინაზე თავდასხმამ მსოფლიო შეცვალა. მთელი ევრო-ატლანტიკური სივრცე რუსეთს დაუპირისპირდა და უკრაინას ომში ფართო მხარდაჭერა აღუთქვა. რაც მთავარია ყველა დარწმუნდა, რომ უსაფრთხოების განსაკუთრებული ზომების მიღება აუცილებელი იყო.

აშშ, რომელიც დემოკრატიული სამყაროს ფლაგმანი სახელმწიფოა, ყველაზე რეალისტურად აფასებდა შექმნილ რეალობას. ამიტომაც რაკეტ-საწინააღმდეგო სისტემის ფორმირებას, შემდეგ კი მის პრაქტიკულ რეალიზაციას ევროპული და შეიძლება ითქვას, მსოფლიო უსაფრთხოებისათვის განსაკუთრებული მნიშვნელობა ენიჭება. დღეს ცივილიზებული მსოფლიო დარწმუნდა, რომ თავდაცვითი საჭიერო კომპლექსების განთავსება ევროპაში სასიცოცხლოდ აუცილებელი მოვლენაა. მიუხედავად იმისა, რომ აშშ და მისი პოლიტიკური პარტნიორები სისტემატიურად აცხადებდნენ, რომ ევროპაში რაკეტსაწინააღმდეგო სისტემის განთავსება რუსეთის წინააღმდეგ არ იყო მიმართული, დღეს ყველასათვის ცხადია, რომ ამ კომპლექსებმა რუსეთის შემაკავებელი ფუნქცია უნდა შეასრულოს. როგორც ჩანს აშშ თავს იზღვევდა და ეს სავსებით ბუნებრივი იყო.

დღეისათვის საერთაშორისო არენაზე შექმნილი რეალობა გვიჩვენებს, რომ აშშ-ს რაკეტსაწინააღმდეგო სისტემის განთავსება ევროპაში შევაფასოთ პოლიტიკური რეალიზების პრიზმიდან, რადგან აღნიშნული კლასიკური პარადიგმის ფარგლებში საერთაშორისო უსაფრთხოების საკითხში ძალის გამოყენება, ან კიდევ ძალის გამოყენების მუქარა (მოცემულ შემთხვევაში, ოფიციალური ვერსიით, მესამე სამყაროს ქვეყნების მხრიდან სარაკეტო შეტევითი მუქარა) წარმოადგენს უმთავრეს არგუმენტს.

„ცივი ომის“ დასრულებისა და საბჭოთა კავშირის დაშლის შემდეგ საერთაშორისო ვითარების შეფასება რეალიზების პოზიციიდან ერთ ხანს ნაკლებ აქტუალური გახდა. სამეცნიერო წრეებშიც შეინიშნებოდა ერთგვარი ეიფორია ლიბერალურ - იდეალისტური პარადიგმის მიმართ. სწორედ

ამ ეიფორიის ფონზე შეიქმნა სტენდფორდის უნივერსიტეტის პროფესორის ფრენსის ფუკუიამას ნაშრომი „ისტორიის დასასრული და უკანასკნელი ადამიანი“, სადაც ნატურალისტური ფორმით იქნა დასმული ე.წ. ესხატოლოგიური, ანუ დასასრულის პრობლემა, სადაც ამერიკელი მკვლევარი ფიქრობდა, რომ ლიბერალური დემოკრატია ბოლო იდეოლოგია იქნებოდა და იგი პლანეტარული მასშტაბით გავრცელდებოდა. შემდეგში მეცნიერმა ამ შეხედულებაში კორექტივი შეიტანა, დაწერა წიგნი „იდეტობა“ (ორივე ეს წიგნი ქართულ ენაზეა თარგმნილი), სადაც აღნიშნა, რომ აღიარებისათვის ბრძოლა უმნიშვნელოვანესი გახდა და სწორედ პრესტიჟისა და აღიარებისათვის ბრძოლაა უმნიშვნელოვანესი, რომელიც ეკონომიკურ ფაქტორებზე მაღლაც კი დგება, მაგრამ ფუკუიამამ უარი არ თქვა მის უმთავრეს იდეაზე: ლიბერალური იდეოლოგიის უპირატესობაზე [2]. იგი დღემდე რჩება ლიბერალური სკოლის ერთ-ერთ თვალსაჩინო წარმომადგენლად, მაგრამ რასთან გვაქვს საქმე რეალურად? რაც დღეს მსოფლიოში ხდება, თამამად შეიძლება ითქვას, რომ ეს არის საერთაშორისო ურთიერთობების თეორიის კლასიკური პარადიგმის - პოლიტიკური რეალიზმის აღორძინება მთელი თავისი სიმაღლითა და ძლიერებით.

პოლიტიკური რეალიზმი, როგორც ცნობილია პოლიტიკურ ერთეულებს შორის უპირატესობას ძალას ანიჭებს და საერთაშორისო ურთიერთობების მთავარ აქტორებად სუვერენულ სახელმწიფოებს აღიარებს. ისინი მკვეთარად განახსვავებენ საშინაო და საგარეო პოლიტიკას. რეალისტები აღიარებენ საგარეო პოლიტიკის პრიმატს საშინაო პოლიტიკაზე [3, 573].

მორალთან მიმართებით მათ მთლიანად მაკიაველისტური დამოკიდებულება გააჩნიათ და მიიჩნევენ, რომ მორალს პოლიტიკაში განსაზღვრავს არა ქცევის მოტივი, არამედ მიღებული შედეგი [4, 112].

პოლიტიკური რეალიზმის მამად წოდებული ჰანს მორგენტაუ გვთავაზობს ეროვნული ინტერესების ერთგვარ კონცეფციას, რომელიც შეიძლება ითქვას პოლიტიკური რეალიზმის ქვაკუთხედი: „ინტერესი, რომელიც პოლიტიკურ ქმედებებს განსაზღვრავს ისტორიის გარკვეულ პერიოდში, იმ კულტურულ და პოლიტიკურ კონტექსტზეა დამოკიდებული, რომელშიც საგარეო პოლიტიკა

ყალიბდება... იგივე შეიძლება ითქვას ძალის კონცეფციასზე, მისი არსი და გამოყენების მეთოდი პოლიტიკური და კულტურული გარემოთი განისაზღვრება. ძალა შეიძლება გულისხმობდეს ყველაფერს, რაც აწესებს და ინარჩუნებს ერთი ადამიანის კონტროლს მეორეზე. ამრიგად ძალა მოიცავს ყველა ტიპის სოციალურ ურთიერთობას, რომელიც ამ მიზნის მიღწევას ემსახურება, ფიზიკური ძალადობით დაწყებული, ყველაზე დახვეწილი ფსიქოლოგიური ურთიერთიკავშირით დამთავრებული, რომლის მეშვეობითაც ერთი გონება მეორეს აკონტროლებს. ძალა უზრუნველყოფს ერთი ადამიანის ბატონობას მეორეზე, მაშინაც კი, როცა ის ზნეობრივი მიზნები იზღუდება და კონსტიტუციური განმარტებით კონტროლდება, როგორც მაგალითად დასავლურ დემოკრატიულ ქვეყნებშია და მაშინაც, როცა ის მოუთვინიერებელი და ბარბაროსული ძალაა, რომლისთვისაც ერთადერთი კანონი საკუთარი ძლიერებაა, ხოლო ერთადერთი გამართლება კიდევ უფრო გამძლიერება“ [5, 44-45].

თანამედროვე მსოფლიოში მიმდინარე პროცესების ანალიზისას ამ სიტყვებს შეიძლება დიდი ფრანგი მხედართმთავარისა და იმპერატორის ნაპოლეონ ბონაპარტის სიტყვებიც დავიმატოთ „დიდი ბატალიონები ყოველთვის მართლები არიან“. ჩვენ ამით იმის თქმა სულაც არ გვსურს, რომ ნებისმიერი სხვა თეორიული მიმდინარეობის იგნორირება მოვახდინოთ, რა თქმა უნდა ლიბერალიზმსა და მის ცალკეულ განშტოებებს ასევე აქვთ ძლიერი მხარეები, მაგრამ აღნიშნული თემატიკიდან გამომდინარე თამამად შეიძლება ითქვას, რომ ევროპაში აშშ-ს რაკეტსაწინააღმდეგო თავდაცვითი სისტემების განლაგება და მასზე რუსეთის ფედერაციის მხრიდან რეაგირება სრულიად ჯდება პოლიტიკური რეალიზმის და მნიშვნელოვანწილად ნეორეალიზმის ხასიათში [6]. ერთის მხრივ ევროპული ეტაპობრივი ადაპტაციური მიდგომა სრულიად ემსახურება აშშ-ს ნაციონალურ ინტერესებს, რაც რეალიზმისთვისაა დამახასიათებელი, მაგრამ მეორეს მხრივ აშშ-ს მიზნებში ასევე შედის, სხვა ქვეყნებთან მიმართებით სრული სამხედრო უპირატესობის მოპოვება, რაც ასევე სრულად ჯდება ნეორეალიზმის კონცეფციასში. მთლიანობაში აშშ-ს სურვილი განამტკიცოს საკუთარი ეროვნული სიძლიერე

ბირთვული შეკავების პირობებში კიდევ ერთხელ მიუთითებს პოლიტიკური რეალიზმის პარადიგმაზე. ბირთვული ფაქტორის გარდა აქ ყურადღებას ასევე იპყრობს მაღალი სიზუსტის იარაღის ფაქტორი, რომელზედაც ჩვენს წინა თავში (კოლოქვიუმში) ვისაუბრეთ. ეს ყველაფერი კი თავის მხრივ წარმოშობს შეჯიბრს უსაფრთხოების უზრუნველყოფის კუთხით, რადგან სახელმწიფო თუ სახელმწიფოთა გაერთიანებები შესაბამის ზომებს იღებენ, რათა სამხედრო უპირატესობა არ დაუთმოს მეორეს [7]. ევროპაში რაკეტსაწინააღმდეგო თავდაცვით სისტემაში ნატოს ჩართვა კი მიუთითებს იმაზე, რომ აშშ მოქმედებს არა მხოლოდ, როგორც დამოუკიდებელი სახელმწიფო, არამედ იგი საუბრობს საერთაშორისო სტრუქტურის პოზიციიდანაც.

ამერიკის შეერთებულმა შტატებმა ევროპაში რაკეტსაწინააღმდეგო თავდაცვითი კომპლექსის განთავსების გადაწყვეტილება ევროატლანტიკური სივრცის უსაფრთხოების გამო მიიღო. ჩვენ პირველ თავშიც აღვნიშნეთ, რომ ამერიკელებმა კარგად იცოდნენ, რომ რეალური საფრთხე ადრე თუ გვიან რუსეთიდან იქნებოდა მომავალი, მაგრამ პირველ ეტაპზე, რადგანაც აშშ რუსეთს ოფიციალურად მტრად არ აღიქვამდა, რაკეტების კომპლექსის განთავსების მოტივად სხვა მიზეზი დასახელდა, კერძოდ, აღმოსავლეთიდან და აზიიდან მომავალი ტერორისტული საფრთხეები. ამავე დროს ეს დაპირისპირება მიგვაჩნია სავსებით ბუნებრივ მოვლენად, რომელიც ცივილიზაციური დაპირისპირების ხასიათს ატარებს. აშშ-სა და რუსეთს შორის დაპირისპირება გარდაუვალი მოვლენა იყო და აშშ ამიტომაც იზღვედა თავს. ერთი წუთით წარმოვიდგინოთ აშშ-ს პოლონეთსა და რუმინეთში რომ არ ჰქონდეს განლაგებული რაკეტსაწინააღმდეგო თავდაცვითი სისტემები, რა სურათი გვექნებოდა დღეს? უსაფრთხოების თვალსაზრისით დასავლეთისათვის ძალიან მძიმე. უკრაინაში მიმდინარე ომის გაფართოების შემთხვევაში კი რუსეთს ევროპაში სარაკეტო თვალსაზრისით სრული უპირატესობა ექნებოდა. აქვე იმასაც ვიტყვით, რომ რა თქმა უნდა აშშ მხოლოდ რუსეთიდან მომავალი საფრთხეების გამო არ ცდილობდა ევროპაში რაკეტსაწინააღმდეგო თავდაცვითი სისტემების განლაგებას. აშშ ყველა თავისი გადაწყვეტილების დროს ხელმძღვანელობს

ნაციონალური ინტერესებით. ამ შემთხვევაში ერთ-ერთი მთავარი კონსპირაციული მოტივაციაა ევროპაზე ზეწოლის გაძლიერება. ევროპაში აშშ-ს რაკეტსაწინააღმდეგო თავდაცვითი სისტემების განლაგება აშშ-ს ხელში წარმოადგენს ევროპის სახელმწიფოებზე ზეწოლის პოლიტიკურ საშუალებას. რაკეტების განთავსების არეალი კი აღმოსავლეთ ევროპაა [8].

აღსანიშნავია, რომ ევროპაში რაკეტსაწინააღმდეგო თავდაცვითი სისტემების ერთობლივი შექმნის იდეით გამოდიოდა რუსეთის ფედერაციის პრეზიდენტი ვ. პუტინი. შეიძლება ითქვას, რომ ევროპაზე პოლიტიკურ გავლენებში ერთმანეთს ეჯიბრებოდნენ აშშ და რუსეთი. დღეს შექმნილი რეალობაც და ომი უკრაინაშიც ამ გავლენებისათვის ბრძოლის შედეგია.

რუსეთის პრეზიდენტმა რაკეტსაწინააღმდეგო თავდაცვითი სისტემის ერთობლივი შექმნა „სამხედრო მოქმედებების თეატრში“ შესთავაზა დიდი ბრიტანეთის პრემიერ-მინისტრს ტონი ბლერს. ამაზე რა თქმა უნდა დასავლეთი არ დათანხმდა რუსეთის ფაქტორის გათვალისწინებით. როგორც ჩანს, დასავლეთი არ ენდობოდა რუსეთს. შედეგად მივიღეთ ის, რომ ნატოს სახელმწიფოები შეთანხმდნენ იმაზე, რომ შექმნილიყო რაკეტსაწინააღმდეგო თავდაცვის სისტემა „სამხედრო მოქმედებების თეატრში“ მოსკოვის მონაწილეობის გარეშე. რუსეთმა აშშ-ს 2007 წელს შესთავაზა ერთობლივად გამოეყენებინათ გაბალინის რადიოსალოკაციო სადგური, შემდეგ კი რლს-ი არმავირში, ასევე შეექმნათ ინფორმაციის გაცვლის ერთობლივი ცენტრები რაკეტსაწინააღმდეგო თავდაცვითი სისტემის ირგვლივ მოსკოვსა და ბრიუსელში [9]. რუსეთი დღემდე ამტკიცებს, რომ რუსეთის შეთავაზებაზე დასავლეთს უარი რომ არ ეთქვა, იგი გახდებოდა აშშ-რუსეთის და ევროპის სტრატეგიული თანამშრომლობის მაგალითი ევროატლანტიკური სივრცის უსაფრთხოების შექმნის კონტექსტში, მაგრამ ეს იდეა არ მიიღო აშშ-მ. აშშ-მ მოახდინა ჯერ ბუში უმცროსის მესამე პოზიციური რაიონის კონცეფციის განვითარება და იგი გარდაქმნა აშშ-ს გლობალურ რაკეტსაწინააღმდეგო თავდაცვით სისტემად, სადაც ევროპის რაკეტსაწინააღმდეგო თავდაცვითი სისტემა მხოლოდ მისი ნაწილია [10].

ჩვენ წინა თავშიც აღვნიშნეთ, რომ ვიზიარებთ

იმ შეხედულების ნაწილს, რომ აშშ-ს რაკეტსაწინააღმდეგო თავდაცვითი სისტემა რუსეთისაგან მომავალი საფრთხის წინააღმდეგაა მიმართული. ეს ადვილი მისახვედრიცაა, რადგან რუმინეთსა და პოლონეთში განთავსებული რაკეტსაწინააღმდეგო თავდაცვითი სისტემა მხოლოდ რუსეთიდან მომავალ საფრთხეს თუ გაანეიტრალებს. ამისათვის გეოგრაფიის ემენეტარული ცოდნაც კი საკმარისია, მაგრამ ნაწილში, რომელსაც კატეგორიულად არ ვეთანხმებით რუსულ მოსაზრებას ისაა, რომ თითქოს აშშ ცდილობდა რუსეთზე სრული სამხედრო უპირატესობა მოეპოვებინა, დაესუსტებინა, დაეშალა რუსეთი და ა.შ. რუსეთის დასუსტება და დაშლა, აშშ-ს ინტერესებში რომ ყოფილიყო, იგი გასული საუკუნის 90-იან წლებში ხელს შეუწყობდა კრიზისის გაღრმავებას რუსეთში, კიდევ უფრო წახალისებდა სეპარატისტულ მოძრაობებს და ა.შ. მაგრამ ეს არ გააკეთა. რატომ არ გააკეთა? აშშ ხელმძღვანელობდა იმ ნარატივით, რომელიც პოლიტოლოგმა და აშშ-ს სახელმწიფო მოღვაწემ ზბიგნევ ბჟეზინსკიმ ჯერ კიდევ „დიდ საჭადრაკო დაფაში“ გააჟღერა, რომ რუსეთს რომელიც „შავ ხვრელს“ წარმოადგენდა ერთადერთი შანსი ჰქონდა განვითარებისთვის. იგი უნდა დაახლოებოდა ევროპას [11, 249].

დასავლეთის და განსაკუთრებით აშშ-ს გათვლებით, როგორც ჩანს რუსეთი ცალსახად უნდა წასულიყო პროდასავლური მიმართულებით. მას განვითარების გზაზე ეს ერთადერთი შანსი ჰქონდა. ნორმალურ სახელმწიფოდ ქცევისათვის ევროპასთან დაახლოება ერთადერთი გამოსავალი იყო. ამიტომ მიგვაჩნია, რომ ლიბერალური დასავლეთი რუსეთის დასუსტება-დანგრევაზე არი იყო ორიენტირებული. ის ნორმალური განვითარების კალაპოტში უნდოდათ ჩაეყენებინათ. მეორეს მხრივ აშშ-ს ნამდვილად არ სურდა და დღემდე არ სურს პირველობის დათმობა საერთაშორისო არენაზე და სწორედ აქ მოვიდა იგი წინააღმდეგობაში რუსეთის, შემდეგ კი ჩინეთის ინტერესებთანაც. სწორედ აქ ვაწყდებით პოლიტიკური რეალიზმის ერთ-ერთი წამყვანი პოსტულატის „ეროვნული ინტერესების“ განსხვავებულ აღქმებს. ელცინის შემდგომმა რუსეთის პოლიტიკურმა ხელმძღვანელობამ ვ. პუტინის მეთაურობით მიიჩნია, რომ თუ რუსეთი აირჩევიდა პროდასავლურ გზას, იგი გახდებოდა დასავლეთის სატელიტი [13, 118-121].

რუსი გეოპოლიტიკოსი ა. დუგინი მიიჩნევს, რომ რუსეთის ხელისუფლების სათავეში ვ. პუტინის მოსვლა წარმოადგენს რუსეთის „დესუვერენიზაციის“ და დასავლეთიდან მართვის ეპოქის დასასრულს [13, 460].

გავიხსენოთ რა დროს სთავაზობს რუსეთი აშშ-ს ევროპის ერთიანი რაკეტაწინააღმდეგო თავდაცვითი სისტემის შექმნას „სამხედრო მოქმედებების თეატრში“? 2007 წელს, ეს სწორედ ის წელია, როდესაც პუტინი გამოდის მიუნხენში კონფერენციაზე და კრიტიკის ქარცეცხლში ატარებს ერთპოლუსიანი მსოფლიოს არსებობას აშშ-ს დომინანტობით. ამ თარიღს ზოგჯერ პოლიტიკური ექსპერტები ახალი „ცივი ომის“ დასაწყისადაც კი მოიხსენიებენ. ეს ასეა თუ არა, ამას ისტორია გვიჩვენებს, მაგრამ ფაქტი ერთია, 2007 წლიდან ნდობის ფაქტორი დასავლეთსა და რუსეთს შორის დინამიურად მცირდებოდა და ბოლოს უკრაინაზე რუსეთის თავდასხმით - 2022 წლის 24 თებერვლიდან უკიდურესად გაფუჭდა [14, 34-40].

დასკვნა

ამერიკის შეერთებულმა შტატებმა ცალსახად მას შემდეგ დაიწყო ფიქრი რაკეტაწინააღმდეგო თავდაცვითი კომპლექსების განთავსებაზე ევროპაში, რაც დარწმუნდა, რომ რუსული იმპერიალისტური ამბიციები არსად წასულა და კვლავაც ცდილობს თავისი პოტენციალის აღდგენას. ამას გარდა, აშშ-ს ხელში რაკეტაწინააღმდეგო თავდაცვითი სისტემა წარმოადგენს პოლიტიკური ზეწოლის ბერკეტს ევროპაზე. აშშ დემოკრატიული სახელმწიფოა, მაგრამ ძალისმიერ სახელმწიფოცაა, რომელიც წინა პლანზე საკუთარ ეროვნულ ინტერესებს აყენებს. ეროვნული ინტერესების რეალიზაციის გზაზე კი აშშ-ს მთავარი მოწინააღმდეგეებია რუსეთი და ჩინეთი. ამ კონტექსტში კი რაკეტაწინააღმდეგო თავდაცვითი სისტემა აშშ-ს ხელში წარმოადგენს ერთ-ერთ უმნიშვნელოვანეს ბერკეტს რუსეთის შეკავების გზაზე.

გამოყენებული ლიტერატურა:

1. კოპალიანი ვ., კვეტენაძე ზ., 2007 წლის მიუნხენის კონფერენცია და ახალი მსოფლიო წესრიგის კონტურები, სტუ-ს შრომები N2(520), თბ., 2021.
2. Woolf. A., Conventional Prompt Global Strike and Long-Range Ballistic Missiles: Background and Issues. Congressional Research Service. April, 26, 2013. <http://www.fas.org/sgp/crs/nuke/R41464.pdf>
3. Фененко А., Современная международная безопасность: ядерный фактор, М. ЗАО Издательство «Аспкет-Пресс», 2013.
4. ბიჭაშვილი მ., ნარკვევები პოლიტიკურ თეორიაში, თბ., 2012.
5. კვეტენაძე ზ., საერთაშორისო ურთიერთობების თეორია, თბ., 2017.
6. Кучерявый М., Геополитические противоречия между Россией и Западом в воздушно-космической сфере, Управленческое консультирование. 2008. №4.
7. Коротченко И., Ответ России на ЕвроПРО обесценит все усилия НАТО http://rus.ruvr.ru/radio_broadcast/60413827/98826742/
8. Sustaining U.S. Global Leadership: Priorities for 21st Century Defense. Department of defense United States of America. January 2012.
9. Фененко А.В. Современная международная безопасность: ядерный фактор, М., ЗАО Издательство «Аспкет-Пресс», 2013.
10. Подберезкин А., Евразийская воздушно-космическая оборона, М., МГИМО Университет, 2013.
11. ზუეზინსკი ზ., დიდი საჭადრაკო დაფა, თბ., 2014.
12. Романец И., Третий позиционный район ПРО США: предназначение – мнимое и реальное, Зарубежное военное обозрение. 2007. №7.
13. Дугин А., Геополитика России, М., 2014.

14. Левкин И., Проблема размещения элементов ПРО США в Европе: возможные сценарии развития обстановки, Информационный сборник АВН, Санкт-Петербург, региональное отделение. 2011. № 6.

**The international-political dimension of the deployment of
the US anti-missile defense system in Europe**

Kakha Tabatadze
Doctoral student of Stu

Summary

February 24, 2022 became the crowning chord of the created international reality. Russia's attack on Ukraine changed the world. The entire Euro-Atlantic space opposed Russia and pledged broad support to Ukraine in the war. Most importantly, everyone was convinced that it was necessary to take special security measures.

The USA, which is the flagship state of the democratic world, evaluated the created reality the most realistically. That is why the formation of the anti-missile system, and then its practical implementation, is of particular importance for European and, one might say, world security. Today, the civilized world has realized that the placement of defense air complexes in Europe is a vital event. Despite the fact that the USA and its political partners systematically claimed that the placement of the anti-missile system in Europe was not directed against Russia, today it is clear to everyone that these complexes should fulfill the deterrent function of Russia. It seems that the USA was protecting itself and it was quite natural.

Today's reality in the international arena shows that the placement of the US anti-missile system in Europe should be evaluated from the prism of political realism, because within the framework of the mentioned classic paradigm, the use of force in the international security issue, or even the threat of using force (in this case, according to the official version, a missile attack threat from third world countries)) represents the main argument.

Both the US and Russia use their own "political language" regarding defense systems in Europe. The Russian government still believes that the US anti-missile defense system is directed against Russia and, if necessary, it can also be used for an attack. This is what Russia thought even before the war in Ukraine. And now even more so. As for the United States of America, it still officially emphasizes that the anti-missile defense systems of the United States of America located in Europe are directed against terrorist attacks. At first, the United States of America emphasized the threat from the Middle East, but today it is clear that for European and Western security it is necessary to restrain Russia. In our opinion, many questions will be answered by the results of the war in Ukraine.

პრაქტიკული ინტეგრაციის პოლიტიკური თავისებურებები

ჯონი ტატუნაშვილი, დოქტორანტი
საქართველოს ტექნიკური უნივერსიტეტი

რეზიუმე

ევრაზიულ რეგიონში ინტეგრაციული პროცესების განვითარების ძირითადი ეტაპების ანალიზზე უშუალოდ გადასვლისას, ხაზს გავუსვამთ იმას, რომ ევრაზიული ინტეგრაცია ევროპული ინტეგრაციისგან სრულიად განსხვავებულ პირობებში დაიწყო, რამაც ასახვა მისი ჩამოყალიბების პროცესთა რიგ თავისებურებაში ჰპოვა. ამასთან დაკავშირებით, საბჭოთა კავშირის დაშლის მომენტიდან დაწყებული, ჩვენ მიერ ევრაზიის რეგიონის სივრცეზე მომხდარი ინტეგრაციის ოთხ ეტაპს გამოვყოფთ.

ამ ეტაპებს თავისი გარკვეული სპეციფიკა აქვთ და სრულად არ ემთხვევა საერთაშორისო საზოგადოებაში და სხვა რეგიონებში ასეთი პროცესების გავრცელებულ ეტაპიზაციას. ეს, პირველ რიგში, განპირობებულია იმით, რომ თუ მსოფლიოს რეგიონთა უმეტესობაში ინტეგრაციის პროცესებს სახელმწიფოთა გარკვეული დაახლოება, თანამშრომლობა, კოოპერაცია უწერებს წინ, და ინტეგრაცია ქვეყნების დაახლოების პროცესებისგან გამომდინარეობს, ევრაზიული ინტეგრაცია მსოფლიოში უდიდესი სახელმწიფოს დიზინტეგრაციით დაიწყო. ამით აიხსნება ის ფაქტი, რომ ევრაზიის რეგიონში ინტეგრაციული პროცესების ეტაპიზაციას თავისი საკუთარი ბუნება აქვს.

ევრაზიული ინტეგრაციის თავისებურებებიდან ძირითადად გამოვყოფთ იმას, რომ რუსეთის ფედერაციასმართალია თავისი იმპერიალისტური ამბიციები გააჩნდა და დღემდე გააჩნია, მაგრამ სამართლიანობა მოითხოვს ითქვას, რომ ევრაზიული ინტეგრაცია ბუნებრივი მახასიათებლით გამოირჩევა. ევრაზიულ ინტეგრაციაში მონაწილე სახელმწიფოებს აწყოთ ამგვარი ინტეგრაცია, თავიდან ისინი სკეპტიკურად უყურებდნენ ევრაზიულ სივრცეში ინტეგრაციულ პროცესებს. ამას თავისი ახსნა ჰქონდა. ისინი შიშობდნენ, რომ რუსეთი კვლავ გამოაჩენდა თავის ბრწყალეებს, გაუჩნდებოდა რევანშისტური განწყობა პოსტსაბჭოთა სივრცეზე და აგრესიულ პოლიტიკას მიჰყოფდა ხელს. რუსეთი ასევე იქცევა მნიშვნელოვანწილად, მაგრამ პოსტსაბჭოთა სივრცის სახელმწიფოებს რუსეთთან თანაცხოვრების გამოცდილებაც ჰქონდა, რამაც განსაკუთრებით ცენტრალური აზიის ბევრი

სახელმწიფო დააფიქრა ევრაზიული ინტეგრაციის უპირატესობაზე. ამას დაემატა ისიც, რომ ჩინეთის სახალხო რესპუბლიკა ასევე დიდ ეკონომიკურ ინტერესს იჩენს ევრაზიული სახელმწიფოების მიმართ. რუსეთი კი ამჟამად ჩინეთთან ძალიან კარგ ურთიერთობაში იმყოფება, რაც თავის მხრივ ქმნის საფუძველს ევრაზიული ეკონომიკური პროექტების ეფექტურად განხორციელებისათვის. ცენტრალური აზიის სახელმწიფოები თავიანთი გეოპოლიტიკური მდებარეობიდან გამომდინარე რუსეთთან კარგ ურთიერთობებზე არიან ორიენტირებულნი. ძირითადად მათ ეკონომიკური სარგებელი ამომრავებთ. მათ კარგად იციან, რომ რუსეთი ენერგეტიკული რესურსებით მდიდარი სახელმწიფოა, თავის მხრივ კი რუსეთიც მნიშვნელოვნადაა დაინტერესებული ცენტრალური აზიის რესპუბლიკებთან მჭიდრო ურთიერთკავშირით.

შესავალი

ევრაზიულ რეგიონში ინტეგრაციული პროცესების განვითარების ძირითადი ეტაპების ანალიზზე უშუალოდ გადასვლისას, ხაზს გავუსვამთ იმას, რომ ევრაზიული ინტეგრაცია ევროპული ინტეგრაციისგან სრულიად განსხვავებულ პირობებში დაიწყო, რამაც ასახვა მისი ჩამოყალიბების პროცესთა რიგ თავისებურებაში ჰპოვა. ამასთან დაკავშირებით, საბჭოთა კავშირის დაშლის მომენტიდან დაწყებული, ჩვენ მიერ ევრაზიის რეგიონის სივრცეზე მომხდარი ინტეგრაციის ოთხ ეტაპს გამოვყოფთ.

ამ ეტაპებს თავისი გარკვეული სპეციფიკა აქვთ და სრულად არ ემთხვევა საერთაშორისო საზოგადოებაში და სხვა რეგიონებში ასეთი პროცესების გავრცელებულ ეტაპიზაციას. ეს, პირველ რიგში, განპირობებულია იმით, რომ თუ მსოფლიოს რეგიონთა უმეტესობაში ინტეგრაციის პროცესებს სახელმწიფოთა გარკვეული დაახლოება, თანამშრომლობა, კოოპერაცია უწერებს წინ, და ინტეგრაცია ქვეყნების დაახლოების პროცესებისგან გამომდინარეობს, ევრაზიული ინტეგრაცია მსოფლიოში უდიდესი სახელმწიფოს დიზინტეგრაციით დაიწყო. ამით აიხსნება ის ფაქტი, რომ ევრაზიის რეგიონში ინტეგრაციული პროცესების ეტაპიზაციას თავისი საკუთარი ბუნება აქვს.

ძირითადი ნაწილი

პირველი ეტაპი 1991-1997 წლებიდან იწყება, როდესაც ხდებოდა ეროვნული სახელმწიფოების, ყოფილი საბჭოთა რესპუბლიკების ჩამოყალიბება, რომლებმაც მიიღეს დამოუკიდებლობა. ეს არის ევრაზიის რეგიონში ახალი ინტეგრაციის დაწყებისა და განვითარების პერიოდი, რომელსაც წინ უსწრებდა მკვეთრი დეზინტეგრაციის პროცესი. პერიოდი, რომელიც გახდა საბჭოთა სოციალისტური სისტემის დაშლის შედეგი.

მეორე ეტაპი 1997-2000 წლების ფარგლებშია მოქცეული. ეს არის სახელმწიფოთა შორის პოლიტიკური და ეკონომიკური ურთიერთობების ჰარმონიზაციის ეტაპი. მიმდინარეობს ადრე გაბატონებული ანტი- და დეზინტეგრაციული ფაქტორების გაწონასწორება რეგიონში აქტიურად გამომჟღავნებული ინტეგრაციული იმპულსებით. ინტეგრაციული პროცესების მონაწილე ქვეყნები ცდილობენ ბალანსის დამყარებას. სახელმწიფოთა მეთაურებს შორის გამოითქმება წინადადებები ინტეგრაციის შესახებ, და მეორე ეტაპის ბოლოსთვის ეს წინადადებები რეალური, და არა დეკლარაციული ხასიათის ხდება.

მესამე ეტაპი (2000-დან 2010 წლამდე) პერსპექტიული ინტეგრაციული გაერთიანებების გამოჩენით ხასიათდება. იქმნება ევრაზიული ეკონომიკური საზოგადოება (შემდგომში – ევრაზიის), კოლექტიური უსაფრთხოების ხელშეკრულების ორგანიზაცია (შემდგომში – კუხო), და ინტეგრაციული პროცესები იწყებს დომინირებას დეზინტეგრაციულ პროცესებზე. სახელმწიფოები ჯერ ვერ ბედავენ ზეეროვნული ორგანოების შექმნას, რისი ერთ-ერთი მიზეზია ახლახან შექმნილი სუვერენიტეტის დაკარგვის შიში.

მეოთხე ეტაპი დაიწყო 2010 წელს და ამჟამად მიმდინარეობს ჩვენ თვალწინ. მიმდინარეობს ინტეგრაციის განვითარება, ხდება გარღვევა ზეეროვნული ორგანოების შექმნის სახით [1, 101-111].

საბჭოთა კავშირის ბოლო პერიოდში ცენტრიდანული ტენდენციების ზრდა შეინიშნებოდა. ქვეყნის გეოპოლიტიკური ბირთვი (ცენტრი) სუსტდებოდა პერიფერიული რესპუბლიკების განვითარების აქცენტის გამო. თავის მხრივ, რესპუბლიკები, გრძობდნენ რა ამ შესუსტებას, ცდილობენ დამოუკიდებლობის მოპოვებას.

საბჭოთა კავშირის ხელმძღვანელობის მიერ არახელსაყრელი ეკონომიკური პოლიტიკა ტარდებოდა. ის გამოიხატებოდა ნაკლებეფექტური ცენტრალიზებული გეგმიური ეკონომიკური სისტემის გამოყენებაში, მაშინ როდესაც დასავლეთი

საბაზრო ეკონომიკაზე გადადიოდა. საბჭოთა კავშირს მდიდარი ბუნებრივ-რესურსული პოტენციალი ჰქონდა, მაგრამ სსრკ-ს ეკონომიკა ექსტენსიური გზით ვითარდებოდა, ე.ი. სამრეწველო საწარმოთა მწარმოებლობა ახალი სიმძლავრეების შეყვანის ხარჯზე იზრდებოდა. მთელი ამ არსებული ბუნებრივი და შრომითი პოტენციალის პირობებში, ქვეყნის ხელმძღვანელობას შეეძლო ინტენსიური გზის არჩევა, რაც დიდი ალბათობით ქვეყანაში არსებული სიტუაციის მნიშვნელოვან გაუმჯობესებას გამოიწვევდა. მაგრამ იმდროინდელ საბჭოთა ელიტას ამის ნიჭი და უნარი არ აღმოაჩნდა.

ამავე დროს, ეკონომიკური პოლიტიკის სისუსტე ასევე საკმაოდ დიდი მოცულობის ხარჯებში გამოიხატებოდა „ცივი ომის“ დროს სსრკ-ს მოკავშირეთათვის დახმარების უზრუნველსაყოფად. უნდა აღინიშნოს, რომ ეს მოკავშირეები ნაკლებად განვითარებულნი იყვნენ, ვიდრე საბჭოთა კავშირის მოწინააღმდეგეები. სხვადასხვა გათვლებით, 60-80-იან წლებში საბჭოთა კავშირმა აფრიკის ქვეყნებს 60-დან 150 მლრდ დოლარამდე ოდენობის ფინანსური დახმარება გაუწია.

ვითარება დამძიმდა 1980-იანი წლების შუა ნაწილში ნავთობზე ფასების დავარდნის გამო, მაშინ როდესაც ეს პროდუქტი სსრკ-ს ექსპორტის ერთ-ერთი საკვანძო საგანი იყო. ნავთობის ფასი მსოფლიო ბაზარზე 35 დოლარს შეადგენდა ერთ ბარელზე (დაახლოებით 70 დოლარი ამჟამინდელ ფასებზე გადაყვანით). მისმა ღირებულებამ მკვეთრი ვარდნა განიცადა, დაეცა რა 1986 წელს 10 დოლარის ნიშნულამდე (დღევანდელი ფასებით დაახლოებით 20 დოლარამდე). მსგავსი სიტუაცია ხელსაყრელი იყო ნავთობის მომხმარებელი ქვეყნებისთვის (დასავლეთ ევროპა, აშშ, იაპონია), სსრკ-სთვის კი ეკონომიკაზე მიტანილი მორიგი დარტყმა განხორციელდა.

სსრკ-ს დაშლის პროცესის დამაჩქარებელ პროცესთა შორის ასევე უნდა აღინიშნოს ბალტიისპირეთის რესპუბლიკებში სსრკ-დან გავლისთვის ბრძოლის გაძლიერება, რამაც შემდგომში გამოიწვია ლატვიაში, ლიტვასა და ესტონეთში ხელისუფლებაში რადიკალურად განწყობილი ხელმძღვანელების მოსვლა. მოგვიანებით, 1991 წელს, სსრკ-ს სახელმწიფო საბჭომ მიიღო გადაწყვეტილება ამ რესპუბლიკების დამოუკიდებლად აღიარების თაობაზე, რაც ბალტიისპირეთს უდიდესი წარმატება იყო.

ზემოთ აღწერილმა ფაქტორებმა მიიყვანა იქამდე, რომ იმ ქვეყნებმა, რომლებიც საბჭოთა კავშირის ერთიან მექანიზმს შეადგენდნენ, ერთი

მხრივ, დამოუკიდებლობა მიიღეს მოსკოვისგან, საბჭოთა სოციალისტური რესპუბლიკების კავშირის ცენტრისგან, ხოლო მეორე მხრივ, დამოუკიდებლობის მიღებასთან ერთად ახალ პრობლემებს წააწყდნენ.

პირველი ეტაპი ხასიათდება იმით, რომ ახალ დამოუკიდებელ სახელმწიფოთა პოლიტიკური ელიტები იძულებული გახდნენ პერსონალურად აგონ პასუხი მიღებულ გადაწყვეტილებებზე, ააგონ ახალი და აღადგინონ დაკარგული პოლიტიკური და ეკონომიკური კავშირები, ჩამოაყალიბონ ახალი სტრუქტურები, იზრუნონ საკუთარი უსაფრთხოების გარანტიებზე და სტაბილურობაზე ქვეყნის შიგნით, განავითარონ თანამშრომლობა ენერგეტიკულ სფეროში.

საერთაშორისო პრაქტიკაში მიღებულია ინტეგრაციული გაერთიანებების შექმნის შემდეგი წესი: ხდება ხელშეკრულების ხელმოწერა, შემდეგ ათანხმებენ და ხელს აწერენ წესდებას, რის შემდეგ ხდება მისი რატიფიკაცია, და მხოლოდ ამის შემდეგ ცხადდება ახალი ინტეგრაციული გაერთიანების შექმნა. მაგალითად, ევრაზიის ეკონომიკური კავშირის შესახებ ხელმოწერილი ხელშეკრულების 113-ემუხლში მითითებულია, რომ ხელშეკრულების ძალაში შესვლის თარიღია დეკომუნისტარიაში მიერ უკანასკნელი წერილობითი შეტყობინების მიღების თარიღი იმის შესახებ, რომ წევრმა სახელმწიფოებმა შეასრულეს ყველა აუცილებელი შიდასახელმწიფოებრივი პროცედურა [2]. ასე მაგალითად, ევრაზიის ეკონომიკურმა კავშირმა დაიწყო ფუნქციონირება 2015 წლის 1 იანვრიდან.

დამოუკიდებელ სახელმწიფოთა თანამეგობრობის შექმნის შემთხვევაში, მსგავსი წესი არ იყო დაცული: 1991 წელს გამოცხადდა დსთ-ს შექმნა, ამასთან წესდება მხოლოდ 1993 წელს იქნა რატიფიცირებული, ესე იგი, ფორმალურად, თანამეგობრობა 1991-დან 1993 წლამდე „ქაღალდზე რჩებოდა“. საერთაშორისო ორგანიზაციის შექმნის მსგავსი „საგანგებო“ წესი განპირობებულია იმ დროის ეკონომიკური და პოლიტიკური რეალობით.

1991 წლის 8 დეკემბერს შექმნილი დამოუკიდებელ სახელმწიფოთა თანამეგობრობა, რომელიც მოწოდებული იყო უზრუნველყოფს პოსტ-საბჭოთა სივრცის სახელმწიფოთა უმეტესობის ინსტიტუციურ-საორგანიზაციო და ნორმატიულ-სამართლებრივი ერთიანობა, რომელიც აუცილებელი იყო საერთაშორისო ინტეგრაციისა და საერთაშორისო უსაფრთხოებისთვის, გახდა გაღრმავებადი ინტეგრაციული პროცესების ბაზისი [3, 5].

ამრიგად, ევრაზიული ინტეგრაციის პროცესში რიგი ძირითადი ტენდენცია გამოიყოფა. მათ ეკუთვნის: ინტეგრაციული პროცესის მონაწილე სახელმწიფოთა საკანონმდებლო ბაზის თანდათანობითი უნიფიკაცია, რაც იწვევს ინტეგრაციის გაღრმავებას; სახელმწიფოთა საქმიანობის პოლიტიკური და ეკონომიკური სფეროების სრულყოფა, რაც კანონმდებლობის შესაბამისი სფეროების უნიფიკაციასთან ერთად ინტეგრაციული ურთიერთქმედების უფრო რთულ ფორმებზე გადასვლის განხორციელების საშუალებას იძლევა; შექმნილი ინტეგრაციული გაერთიანებების ეფექტიანი ფუნქციონირების უზრუნველყოფა; მიზანმიმართული მოძრაობა ეკონომიკური კავშირის შექმნის მიმართულებით ზემოთ ჩამოთვლილი ზომების მიღების და ასევე წინა წლების გამოცდილების გათვალისწინების გზით.

ევრაზიულ რეგიონში ინტეგრაციის პროცესი თავისი განვითარების მსვლელობისას მთელ რიგ გარკვეულ სირთულეებს აწყდება, როგორცაა მნიშვნელოვანი განსხვავება მონაწილე ქვეყნების ზომასა და განვითარების დონეში, ეროვნული კანონმდებლობების უნიფიკაციის აუცილებლობა, მიღებული გადაწყვეტილებების შესრულებაზე კონტროლის არარსებობა.

ზეეროვნული ორგანოს ფორმირებისათვის მნიშვნელოვნად გვესახება მონაწილეთა ეროვნული კანონმდებლობების უნიფიკაცია მომავალში მისაღებ ზეეროვნულ ნორმატიულ სამართლებრივ აქტებთან წინააღმდეგობების გამორიცხვის მიზნით.

ევრაზიულ რეგიონში მსგავსი მუშაობის მაგალითია დამოუკიდებელ სახელმწიფოთა თანამეგობრობის მონაწილე სახელმწიფოთა პარლამენტთაშორისი ასამბლეის (პშა) საქმიანობა დსთ-ს ქვეყნების კანონმდებლობების დაახლოებასთან მიმართებაში. კანონთა უნიფიკაციის განხორციელების ერთ-ერთი ფორმაა სამოდელო საკანონმდებლო აქტები. ნაგულისხმევია, რომ დსთ-ს პშა-ს მონაწილე სახელმწიფოთა პარლამენტები მხედველობაში მიიღებენ მათ ეროვნულ კანონმდებლობებთან მუშაობის პროცესში [4].

თანამედროვე ევრაზიული ინტეგრაციული პროცესისთვის ყველაზე მოწინავე უნიფიცირებული ზეეროვნული ნორმატიული სამართლებრივი აქტია საბაჟო კავშირის საბაჟო კოდექსი (შემდგომში – სკსკ). აღვნიშნავთ, რომ სკსკ-ს ბაზაზე მუშავდება ევრაზიის ეკონომიკური კავშირის საბაჟო კოდექსი, რომლის ძალაში შესვლა დაგეგმილი იყო 2016 წლის 1 იანვრისთვის [5]. შემდეგ ასეც მოხდა.

როგორც უკვე იყო აღნიშნული, ევრაზიის

რეგიონის ქვეყნები განსხვავდებიან ერთმანეთისგან ეკონომიკის, საერთაშორისო ურთიერთობების, სავაჭრო კავშირების განვითარების დონით, დაკავებული ტერიტორიის ფართობით და მოსახლეობის კეთილდღეობით. შესაბამისად, ამ ქვეყნებს სხვადასხვა საჭიროებები და ევრაზიული ინტეგრაციის პროცესებში მონაწილეობის სხვადასხვა შესაძლებლობები აქვთ. ევრაზიული ინტეგრაციის მონაწილეთა შორის გამოიყოფა ლიდერი სახელმწიფოების ჯგუფი, რომელიც „საფუძველს“ უყრის ამ პროცესს: ბელორუსის რესპუბლიკა, ყაზახეთის რესპუბლიკა და რუსეთის ფედერაცია. ამ ქვეყნების ეკონომიკა, შიდაპოლიტიკური სიტუაცია და ცხოვრების დონე უფრო სტაბილურია და უფრო მაღალ დონეზე იმყოფება ევრაზიული ინტეგრაციის სხვა მონაწილეებთან შედარებით.

ეს ინტეგრაცია ძნელი წარმოსადგენია ერთ-ერთი ამ მონაწილის გარეშე, მაგრამ მათ შორისაც ერთი სახელმწიფო, რუსეთის ფედერაცია განსაკუთრებით გამოირჩევა. რუსეთის პოლიტიკური ელიტისთვის მნიშვნელოვანია გაითვალისწინოს ევრაზიის რეგიონში შექმნილი გეოპოლიტიკური ასიმეტრია და ყველა ღონე იხმაროს მათი შერბილებისათვის, ვინაიდან სხვა სახელმწიფოთა ინტერესების არასაკმარისი გათვალისწინება და თანასწორუფლებიანი ურთიერთობების დამყარებაზე მიმართულობის არარსებობა შეიძლება დაბრკოლებად იქცეს ინტეგრაციის სხვა მონაწილეებთან ეფექტიანი ურთიერთქმედების გზაზე. მსოფლიოს ბანკის გაანგარიშებებით [6], მეშ (მთლიანი ეროვნული შემოსავლის)/ მუპ (მსყიდველობითი უნარის პარიტეტის) დონის მიხედვით [7] რუსეთი დამაჯერებლად იკავებს ადგილს მსოფლიო ქვეყნების პირველი ათეულის შუაგულში, სადაც ლიდერებს შორის არიან ჩსრ (ჩინეთის სახალხო რესპუბლიკა), აშშ და ინდოეთი. უკრაინის ომის და რუსეთისადმი დაწესებული სანქციების გამო რუსეთში ამ მაჩვენებელმა იკლო. რუსეთის საკვანძო პარტნიორები ევრაზიული ინტეგრაციის საქმეში, ბელორუსია [8] და ყაზახეთი [9] ამ მაჩვენებლით იმყოფებიან შესაბამისად, მეოთხე და მეხუთე ათეულში მსოფლიოს 180 ქვეყნებს შორის. ამრიგად რუსეთის ფედერაციის მეშ (მუპ) 6,5-ჯერ აღემატება ბელორუსის რესპუბლიკის და ყაზახეთის რესპუბლიკის ჯამურ მაჩვენებელს.

მოსახლეობის ერთ სულზე გაანგარიშებული მეშ (მუპ) ერთობ სხვა სურათს ავლენს: რუსეთი ასევე ლიდერობს მოცემული მაჩვენებლის მიხედვით (24,7 ათასი აშშ დოლარი) თავის პარტნიორებს

შორის ევრაზიის ეკონომიკურ კავშირში, მაგრამ ყაზახეთი (21,58) და ბელორუსი (17,6) არცთუ ისე ძლიერ ჩამორჩებიან მას. ეაეკ-ს სხვა მონაწილეებს, სომხეთსა (8,5) და ყირგიზეთს (3,2) უფრო მოკრძალებული ციფრები აქვთ მითითებულ მაჩვენებელთან მიმართებაში.

საინტერესოდ გვესახება ლ. ზევიანის თვალსაზრისი, რომლის თანახმად, ინტეგრაციის მონაწილეებს თავისი უფრო ძლიერი პარტნიორის „შიში აქვთ“, გარკვეულ შემფოთებას განიცდიან ზეეროვნული ორგანოს ერთობლივი ფორმირებისას შინაგან და საგარეო საქმეებში დამოუკიდებლობის შესაძლო დაკარგვის გამო [11, 47]. ამას ემატება რუსეთის პოლიტიკური ანატომიაც, რომელსაც კარგად იცნობენ მისი მეზობლები და უფროხიან მას. ეკონომიკურ განვითარებაში მნიშვნელოვანი განსხვავების მქონე სახელმწიფოთა ინტეგრაციის პროცესში, ნაკლებად განვითარებული მონაწილეები სიფრთხიელს იჩენენ, რომ აღმოჩნდებიან პოლიტიკურად და ეკონომიკურად უფრო ძლიერი მონაწილეების „მორჩილთა“ მდგომარეობაში. ამასთან, ისინი ერთმანეთთან მიმართებაში შეიძლება უფრო კონკურენტებად იქცნენ, ვიდრე პარტნიორებად. მსგავსმა ურთიერთობებმა შეიძლება დესტრუქციული ზეგავლენა მოახდინონ ინტეგრაციის სუსტ მონაწილეებზე, ვინაიდან მოცემულ შემთხვევაში კონკურენციის ზრდა შეიძლება ისეთ ფაქტორად იქცეს, რომელიც უშლის და არ უწყობს ხელს ქვეყნის ეკონომიკური პოტენციალის განვითარებას [12].

ამ ფაქტის გათვალისწინებით, და ასევე ევრაზიის რეგიონში კრიზისული სიტუაციისა და დეზინტეგრაციულ ფაქტორთა სიუხვის მხედველობაში მიღებით აღვნიშნავთ, რომ ზეეროვნული ორგანოების შექმნა ევრაზიის ინტეგრაციის პირველი ათწლეულის განმავლობაში შეუძლებელი იყო. ასევე დამოუკიდებელ სახელმწიფოთა თანამეგობრობის ორგანოებისთვის ზეეროვნული უფლება-მოსილებების მინიჭების წინააღმდეგ გამოვიდა აზერბაიჯანი, რომელმაც ეს იმით დაასაბუთა, რომ მსგავსი ქმედებები ეწინააღმდეგება სუვერენიტეტის პრინციპებს [13].

ევრაზიის ეკონომიკური საზოგადოების შექმნის მომენტი (2001 წ.) და მისი მომდევნო განვითარება დაემთხვა პოზიტიური ძვრების დაწყებას ევრაზიის ინტეგრაციულ პროცესში. ისინი ინტეგრაციული ფაქტორების თანდათანობით ჭარბობაში გამოიხატებოდა დეზ- და ანტინტეგრაციულ პროცესებზე. ევრაზიის რეგიონში არსებული სიტუაცია სულ უფრო უწყობდა ხელს ახალი, უფრო პერსპექ-

ტიული და მძლავრი ინტეგრაციული ორგანიზაციების გამოჩენას [14]. რეგიონის წამყვანი ქვეყნები ახალ დონეზე გავიდნენ, რომელზეც მართვის ადრინდელი მექანიზმები არასაკმარისად ეფექტიანი გახდა.

დასკვნა

ამრიგად ინტეგრაციის პროცესი ევრაზიის რეგიონში აქტიურად ვითარდება, განსაკუთრებით იკრეფს რა ძალას ბოლო წლებში. რუსეთის პრეზიდენტმა ვ. პუტინმა ჯერ კიდევ 2012 წლის 12 დეკემბერს ფედერალური კრებისადმი თავის გზავნილში აღნიშნა, რომ ჩრდილოეთ და სამხრეთ ამერიკაში, ევროპასა და აზიაში ინტეგრაციით მზარდმა დაინტერესებამ არც ევრაზიის რეგიონს აუარა გვერდი, სადაც რუსეთის ფედერაციის უახლოესი მეზობლები ამჟღავნებენ ინტეგრაციულ პროცესებში მონაწილეობის სურვილს.

ინტეგრაციული აქტივობის მატებამ მისცა მის მონაწილეებს მომდევნო საფეხურზე ასვლის საშუალება, გახსნა რა მომდევნო ურთიერთქმედების ჰორიზონტები. ევრაზიის რეგიონში ინტეგრაციული

პროცესების საფუძვლის შემქმნელი სამი სახელმწიფოს – რუსეთის ფედერაციის, ბელარუსის რესპუბლიკისა და ყაზახეთის რესპუბლიკის მიერ ჩამოყალიბებული ერთიანი საბაჟო ტერიტორია ერთგვარ მოედნად იქცა მომდევნო ინტეგრაციული პროექტების ამოქმედებისთვის.

2010 წლის 1 ივლისს ევრაზიის ეკონომიკური საზოგადოების ფარგლებში ძალაში შევიდა საბაჟო კავშირის საბაჟო კოდექსი (შემდგომში – საბაჟო კოდექსი), რომელმაც ნაწილობრივ შეცვალა ეროვნული საბაჟო კანონმდებლობა. მნიშვნელოვანია აღინიშნოს, რომ მოცემული ნორმატიულ-სამართლებრივი აქტი თავის თავში ზეეროვნულობის ნიშნებსაც შეიცავს: საბაჟო კოდექსის მე-3 მუხლის მე-2 ნაწილის თანახმად, საბაჟო რეგულირება უნდა ხორციელდებოდეს საბაჟო კავშირის საბაჟო კანონმდებლობის თანახმად, ხოლო გარკვეული ნორმების არარსებობის შემთხვევაში, ეროვნული საბაჟო კანონმდებლობის შესაბამისად, საბაჟო კავშირის კანონმდებლობის დონეზე შესაბამისი ნორმების მიღების მომენტამდე.

გამოყენებული ლიტერატურა

1. Косов Ю. В., Фролов В. Е. Интеграционные процессы Евразийского региона: анализ основных этапов, Управленческое консультирование. 2013. №10.
2. О Евразийском экономическом союзе : договор: подписан в г. Астане 29.05.2014, Официальный сайт Евразийской экономической комиссии. <http://www.eurasiancommission.org>
3. Содружество. Информационный вестник Советов глав государств и правительств СНГ. 1992. Выпуск первый.
4. Фролов В. Е. Роль наднациональных органов интеграционных объединений в развитии международных отношений в евразийском регионе, Управленческое консультирование. 2014. №10.
5. Коллегия ЕЭК одобрила проект Таможенного кодекса Евразийского экономического союза, Официальный сайт Евразийской экономической комиссии. <http://www.eurasiancommission.org/ru/nae/news/Pages/22-12-2014-1.aspx> Официальный сайт Всемирного банка, World Bank. – Режим доступа: <http://www.worldbank.org>
6. Российская Федерация находится на 6 месте по версии Всемирного банка (3461 млрд. долларов США)
7. Республика Беларусь находится на 57 месте по версии Всемирного банка (166 млрд. долларов США)
8. Республика Казахстан находится на 40 месте по версии Всемирного банка (395,3 млрд. долларов США) Официальный сайт Всемирного банка World Bank. <http://www.worldbank.org>
9. Зевин Л. З. Глобализм и регионализм в контексте экономического роста, МЭИМО. 2009. № 6.
10. Косулина Т. А. Стратегия развития Евразийского экономического союза, Региональная экономика и управление: электронный научный журнал. 2012. № 32.
11. Эксперт: Возможное вступление Азербайджана в ЕАЭС никак не угрожает Армении, ИА REGNUM. – Режим доступа: <http://www.regnum.ru/news/polit/1809985.html>
12. Косов Ю. В., Фролов В. Е. Интеграционные процессы Евразийского региона: анализ основных этапов, Управленческое консультирование. 2013. №10.

Political features of Eurasian integration

*Johnny Tatunashvili, PhD student
Georgian Technical University*

Resume

Moving directly to the analysis of the main stages of the development of integration processes in the Eurasian region, we will emphasize that Eurasian integration began in completely different conditions from European integration, which was reflected in a number of peculiarities of its formation processes. In this regard, starting from the moment of the collapse of the Soviet Union, we will highlight four stages of the integration of the Eurasian region.

These stages have their own specifics and do not fully coincide with the widespread staging of such processes in the international community and other regions. This is primarily due to the fact that if the integration processes in most regions of the world are preceded by a certain rapprochement, cooperation, and cooperation of states, and integration is derived from the processes of rapprochement of countries, Eurasian integration began with the disintegration of the largest state in the world. This explains the fact that the phasing of integration processes in the Eurasian region has its own nature.

Among the peculiarities of Eurasian integration, we can mainly highlight that the Russian Federation had and still has its imperialist ambitions, but justice demands to say that Eurasian integration is characterized by a natural feature. The states participating in the Eurasian integration are organizing this kind of integration, at first they were skeptical about the integration processes in the Eurasian space. This had its own explanation. They were afraid that Russia would show its claws again, that a revanchist mood would emerge in the post-Soviet space and that it would give its hand to an aggressive policy. Russia behaves this way to a significant extent, but the states of the post-Soviet space also had the experience of coexistence with Russia, which made many states of Central Asia, especially, think about the advantages of Eurasian integration. In addition, the People's Republic of China also shows great economic interest in the Eurasian states. Russia is currently in very good relations with China, which in turn creates a basis for the effective implementation of Eurasian economic projects. Due to their geopolitical location, Central Asian states are focused on good relations with Russia. They are mainly driven by economic benefits. They are well aware that Russia is a country rich in energy resources, and Russia is also interested in close relations with the Central Asian republics.

მსოფლიო წესრიგის არსი და მისი სახეები

გიორგი ცაგარეიშვილი, დოქტორანტი
საქართველოს ტექნიკური უნივერსიტეტი

რეზიუმე

აღნიშნული სტატია ეძღვნება მსოფლიო წესრიგის ფორმირებისას აშშ-ს როლის გააზრებას. მიზნის მიღწევაში გვეხმარება: სემუელ ჰანტინგტონის, არნოლდ ტოინბის, ჰელფორდ მაკინდერის, ნიკოლას სპიკმენის, ალფრედ მეჰენის, კარლ რიტერის, ფრიდრიხ რატცელის, რუდოლფ ჩელენის, უოლტერ ლაფიბერის, ფრენსის ფუკუიამას, ზბიგნევ ბჟეზინსკის და სხვა ავტორების შეხედულებათა შესწავლა. ზემოთხსენებულ ავტორებზე დაყრდნობით, სტატიაში მიმოხილულია გეოპოლიტიკური თეორიები, რათა უკეთესად ყოფილიყო დანახული და წარმოჩენილი აშშ-ს ადგილი მსოფლიო წესრიგში. გეოპოლიტიკოსების, გეოგრაფების, სოციოლოგების, საერთაშორისო ურთიერთობათა ექსპერტების, პოლიტოლოგების თვალსაწიერი გამოდგა საუკეთესო საშუალება აშშ-ს უნიკალურობის აღსაქმელად. მე-19 და მე-20 საუკუნეების გზაგასაყარზე საერთაშორისო ურთიერთობებში და გეოპოლიტიკაში აღმოცენებულმა მოსაზრებებმა საძირკველი ჩაუყარა მე-20 საუკუნის მომდევნო ათწლეულებში და 21-ე საუკუნის თანამედროვე ხედვებს. სტატიაში შევეცადეთ ეს ერთგვარი უწყვეტობა შეხედულებებისა შეერთებული შტატების „განსაკუთრებულობის“ პრიზმაში დაგვეჩვენებინა. მიზნის მიღწევაში გვეხმარება ჰანტინგტონის პარადიგმა, რომელიც ეფუძნება მსოფლიოს აღქმას ცივილიზაციათა სივრცედ, ინგლისელი გეოგრაფისა და გეოპოლიტიკოსის მაკინდერის ე.წ. „ჰართლენდისა“ და ამერიკელი გეოგრაფისა და გეოპოლიტიკოსის სპიკმენის ე.წ. „რიმლენდის“ თეორიები. ამ თვალსაზრისით, ასევე, საინტერესოა ამერიკელი ისტორიკოსის მეჰენის თეორია აშშ-ს „საზღვაო ძლიერების“ შესახებ. მსოფლიო წესრიგის ფორმირებისას შეერთებული შტატების ადგილის განსაზღვრაში დაგვეხმარა ისეთი გერმანელი და შვედი გეოპოლიტიკოსების სოციალ-დარვინიზმზე დაფუძნებული შეხედულებები, როგორებიც იყვნენ: კარლ რიტერი, ფრიდრიხ რატცელი და რუდოლფ ჩელენი. სტატიაში შევეცადეთ წარმოგვეჩინა, რომ

ამერიკული გეოპოლიტიკური აზრის განვითარება ყოველთვის ხელს უწყობდა შეერთებული შტატების ჩამოყალიბებას მსოფლიო ჰეგემონად. უკვე მე-20 საუკუნის მეორე ნახევრის საერთაშორისო ურთიერთობებისა და გეოპოლიტიკის თეორეტიკოსები და მკვლევარები შეერთებული შტატების ჰეგემონიურ მდგომარეობაზე ღია განაცხადს აკეთებენ. ისეთი მკვლევარის ნააზრევი, როგორც ფუკუიამაა, ერთგვარად გამოხატავს აშშ-ში მიმდინარე ფილოსოფიურ განსჯას იმის თაობაზე, თუ რა ინსტრუმენტი უნდა გამოიყენოს შეერთებულმა შტატებმა გლობალური ჰეგემონიის გამყარებისთვის. ხოლო სახელმძღვანელო ამერიკელი საერთაშორისო ურთიერთობების მკვლევარი ბჟეზინსკი, როგორც აშშ-ს უპირობო ძლიერების აპოლოგეტი, ეძებს გამოსავალს გლობალური კრიზისიდან, რაც შეიძლება გამოწვეული იქნას აშშ-ს ჰეგემონიური როლის შემცირებით საერთაშორისო ურთიერთობებში.

შესავალი

საერთაშორისო ურთიერთობები ფესვგადგმულია შორეულ წარსულში. მასში ყოველთვის აირეკლებოდა დამპყრობელთა ინტერესები და მოაზროვნეთა მარადიული იდეალები. საერთაშორისო ურთიერთობები ერთგვარად თავს უყრიდა, ერთი მხრივ, კაცობრიობისა და, მეორე მხრივ, ცალკეულ სუვერენულ სახელმწიფოთა ინტერესებს და ამიტომაც ყველა დროში ორაზროვანი იყო. იგი მოიცავდა სამყაროს მოწყობის იდეალისტურ წარმოდგენებს და, ამავე დროს, მსოფლიო წესრიგის ფორმირებისას ასახავდა მმართველი ელიტების გადაწყვეტილებებს. საერთაშორისო ურთიერთობების ხანგრძლივი ისტორიის მანძილზე ხშირად ისეც ხდებოდა, რომ სამყაროს მოწყობის იდეალისტურ ხედვებს მმართველი ელიტების გადაწყვეტილებების სამსხვერპლოზე მიიტანდნენ და ასე იძერწებოდა ომისა და მშვიდობის ზოგადსაკაცობრიო იდეის ახალი კონტურები. როგორც ამერიკელი ისტორიკოსი არტურ შლესინჯერი აღნიშნავს: „საგარეო

პოლიტიკა ეს არის ნაციის სახე მოტრიალებული მსოფლიოსკენ. ყოველი სახელმწიფო ერთი და იმავე მიზანს ემსახურება - ნაციის უზენაესი ინტერესები-სა და ერთიანობის დაცვას. აქედან გამომდინარე, საგარეო პოლიტიკის ჩამოყალიბებაზე მოქმედებს ნაციონალური ნიშან-თვისებები.“ წინამდებარე სტატია ეძღვნება მსოფლიო წესრიგის ფორმირებისას აშშ-ს როლის შესწავლასა და გააზრებას. არტურ შლესინჯერის ზემოთ მოყვანილი ციტატა სწორედ რომ აშშ-ს საგარეო პოლიტიკის უმთავრეს მიზანს წარმოაჩენს - დაიცვას ნაციის უზენაესი ინტერესები.

ძირითადი ნაწილი

ორ საუკუნეზე მეტია საერთაშორისო ურთიერთობების მკვლევარები და პრაქტიკოსი მოღვაწეები მსოფლიო წესრიგის არსზე და მის სახეებზე მსჯელობისას ხაზს უსვამდნენ აშშ-ს განსაკუთრებულ როლს და წარმოაჩენდნენ მას, როგორც დასავლური ცივილიზაციის ბირთვისა და ღერძს, ჰეგემონსა და სუპერსახელმწიფოს. „ადამიანთა მოდემის ისტორია ცივილიზაციების ისტორიაა. შეუძლებელია კაცობრიობის განვითარება სხვა ცნებებით წარმოვიდგინოთ,“ - აღნიშნავდა ამერიკელი გეოპოლიტიკოსი სემუელ ჰანტინგტონი თავის გახმაურებულ ქმნილებაში „ცივილიზაციათა შეჯახება და მსოფლიო წესრიგის გარდაქმნა“ (The Clash of Civilizations and the Remaking of World Order) (Huntington, 1996, p. 40.).

სემუელ ჰანტინგტონი თავის ნაშრომში მეთოდურად განაგდებს ყველა ე.წ. ძველ პარადიგმას, რომელიც გავრცელებული და დამკვირდებული იყო საერთაშორისო ურთიერთობებში. ერთი ჰარმონიული მსოფლიოს (ერთპოლუსიანი) (One World: Euphoria and Harmony), ორი მსოფლიოს (ორპოლუსიანი), ჩვენ და ისინი, (Two Worlds: Us and Them) დასავლეთი - აღმოსავლეთი, მდიდრები და ღარიბები, თითქმის 184 ქვეყანა (184 States, More or Less), სრულიქაოსი (Sheer Chaos) - აიმიპარადიგმების (მიდგომების) ჩამონათვალი, რომელიც მკვლევარს არასაკმარისად ან სულაც არასწორად მიაჩნია. სემუელ ჰანტინგტონი გვთავაზობს საკუთარ პარადიგმას, რომელსაც ცივილიზაციურს (civilizational paradigm) უწოდებს. დავით პატარაია თავის ნაშრომში „საერთაშორისო ურთიერთობები“ ციტირებს რა სემუელ ჰანტინგტონს აღნიშნავს:

„ქვეყნები ჯგუფდებიან საკუთარი ცივილიზაციის წამყვანი (ბირთვი) სახელმწიფოების ირგვლივ, რაც ამკვიდრებს შიდაცივილიზაციურ წესრიგს. გლობალურ პოლიტიკაში საკუთარი ცივილიზაციის ინტერესებს წარმოაჩენენ სწორედ ეს წამყვანი (ბირთვი) სახელმწიფოები, ხოლო მსოფლიო წესრიგს კი მნიშვნელოვანწილად აფუძნებს ამ ბირთვ-სახელმწიფოებს შორის შეჯახებები და დიალოგი (პატარაია, 2015, გვ. 472).“

Pax Britanica-ს ტრანსფორმაცია Pax Americana-თი ურთულესი პროცესი იყო და თუ დავეთანხმებით ჰანტინგტონის პარადიგმას დასავლური (Western) ცივილიზაციის ბირთვი სახელმწიფო სწორედ რომ აშშ-ია. ჰანტინგტონი, როცა თავის ნაშრომში დასავლური ცივილიზაციის მომავალზე საუბრობს, ხაზს უსვამს, რომ: „თუ აშშ უარს იტყვის დასავლურ ცივილიზაციაზე, მაშინ ჩვენ დავკარგავთ იმ აშშ-ს, რომელსაც ვიცნობდით. ფაქტობრივად, ეს გამოიწვევს დასავლური ცივილიზაციის დასასრულს. თუ აშშ დევსტერნიზაციის გზას დაადგება, მაშინ დასავლეთი მოექცევა ევროპის საზღვრებში. აშშ-ს გარეშე დასავლეთი გადაიქცევა კაცობრიობის მცირე და გაქრობის პირას მისულ ნაწილად, რომელიც განფენილია ევრაზიის უზარმაზარი კონტინენტის კიდეში მოქცეულ ნახევარკუნძულზე...“ (Huntington, 1996, p. 306-307) სამუელ ჰანტინგტონი აშშ-ს წამყვან როლს საერთაშორისო ურთიერთობებში აფუძნებს ცივილიზაციათა შეჯახების მისეულ თეორიაზე. იგი შეერთებულ შტატებს მიიჩნევს დასავლური ცივილიზაციის მამოძრავებელ ძალად და დასავლური კულტურის ერთგვარ მთავარ ღერძად. მაგრამ აქვე გამოთქმულია ვარაუდი იმის შესახებ, რომ არსებობს საერთაშორისო ურთიერთობების ორი, ურთიერთსაწინააღმდეგო განვითარების მოდელი. ერთი მხრივ, მიჩნეულია, რომ დასავლური ცივილიზაცია (და აქ უმთავრესად მოიაზრება აშშ) თავისი ზეობის მწვერვალზეა, ხოლო მეორე მხრივ, განვითარებულია მოსაზრება, რომ თვალშისაცემია დასავლური ცივილიზაციის (მათ შორის აშშ-ს) დეგრადაცია. დასავლური ცივილიზაციის პოლიტიკური, ეკონომიკური და სამხედრო ძლევამოსილება იკლებს სხვა ცივილიზაციებთან შედარებით. ჰანტინგტონი ერთგვარად ეძებს „ოქროს შუალედს“ ამ ორ გაბატონებულ შეხედულებას შორის და განმარტავს, რომ რეა-

ლურად დასავლური ცივილიზაცია, ამჟამად საკუთარ თავში თვითდარწმუნებისა და, ამავე დროს, გაბატონებული მდგომარეობის შეუქცევადი დაკნინების გზაზე დგას. დასავლური ცივილიზაციის ჰეგემონიური მდგომარეობა უდავოა და ასე გაგრძელდება მთელი 21-ე საუკუნის მანძილზე, მაგრამ შეუქცევადი და ფუნდამენტალური ცვლილებები, დროთა განმავლობაში, შეცვლის ძალთა ბალანსს ცივილიზაციათა შორის. როცა დასავლეთის უპირატესობა საერთაშორისო ურთიერთობებში შემცირდება და დაკნინდება აშშ-ს საერთაშორისო ავტორიტეტი, როგორც დასავლური ცივილიზაციის წარმმართველი ძალის, სწორედ მაშინ, დიდი ნაწილი ძველი გავლენებისა საერთაშორისო ურთიერთობებში გადანაწილდება რეგიონალური პრინციპიდან გამომდინარე წამყვან სახელმწიფოებზე. ვარაუდობენ, რომ ამგვარი გადანაწილების ხარჯზე, გაიზრდება ჩინეთის როლი საერთაშორისო ასპარეზზე და ის ჩამოყალიბდება ცივილიზაციად, რომელიც შეებრძოლება აშშ-ს და დასავლური ცივილიზაციის სხვა სახელმწიფოებს გლობალური ბატონობისთვის. საერთაშორისო ურთიერთობებში ძალთა ამგვარი გადანაწილება გამოიწვევს არადასავლურ ცივილიზაციებში კულტურული თვითდარწმუნების და დასავლეთისგან გაუცხოების ფენომენის აღორძინებასა და გამყარებას.

დამკვირვებელი აზრით, აშშ-ს დასავლური ცივილიზაციის ბირთვად გადაქცევა ერთგვარად ორმხრივი აქტი იყო და აშშ-ს დასავლური სამყაროს ღერძ სახელმწიფოდ ტრანსფორმაცია, უდავოდ დააჩქარა პირველმა მსოფლიო ომმა და, განსაკუთრებით, ევროპის კონტინენტზე მიმდინარე საომარმა მოქმედებებმა. ინგლისელი ისტორიკოსი არნოლდ ტოინბი აღნიშნავს: „აშშ დასავლეთ ევროპის შვილობილია და 1914 წლამდე უმეტესწილად სწორედ დასავლეთ ევროპული კაპიტალით არსებობდა - ადამიანური კაპიტალით, რომელსაც ემიგრაცია ასაზრდოებდა ევროპული კრედიტების ხარჯზე. მსოფლიოში ევროპული გავლენების გაძლიერება დასავლური ცივილიზაციის გავრცელების კვალდაკვალ მიმდინარეობდა. ეს ორი მიმართულება ერთმანეთს ავსებდა და რთულია იმის დადგენა, რომელი იყო მიზეზი და რომელი შედეგი.“ (Toynbee, 1948, p. 96-97)

მამასადამე, შეგვიძლია ვამტკიცოთ, რომ აშშ და

ევროპა ეს არის ერთიანი ცივილიზაციური სხეული, სადაც დომინანტური პოზიცია უკავია აშშ-ს. უფრო მეტიც, საერთაშორისო ურთიერთობების ზოგიერთი ავტორიტეტული მკვლევარი უფრო შორს მიმავალ დასკვნებს გვთავაზობს. ამერიკული ყოველკვირეული გაზეთის „ვაშინგტონ პოსტის“ საერთაშორისო მიმომხილველი, პოლიტოლოგი და ისტორიკოსი რობერტ კაგანი აღნიშნავს: „ევროპული კავშირის, როგორც გეოპოლიტიკური საოცრების დაარსება სწორედ აშშ-ს დამსახურებაა. ამ მოსაზრებას შესაძლოა ბევრი ევროპელი არ იზიარებდეს, მაგრამ ისიც უდავოა, რომ მხოლოდ შეერთებულ შტატებს ძალუმს დაიცვას ევროპული კონტინენტი საფრთხის შემცველი ნებისმიერი მოვლენისგან“ (Kagan, 2008, p. 94).

ჰანტინგტონმა შემოგვთავაზა პარადიგმა, რომელიც ეფუძნება მსოფლიოს აღქმას ცივილიზაციათა სივრცედ. საერთაშორისო ურთიერთობების თეორეტიკოსებმა და პრაქტიკოსმა პოლიტიკოსებმა მისი ნააზრევი ერთგვარ გაფრთხილებადაც აღიქვეს, როდესაც 2001 წლის 11 სექტემბერს დასავლური ცივილიზაციის ბირთვ სახელმწიფოზე, აშშ-ზე, განხორციელდა არნახული მასშტაბის ტერორისტული იერიში. ამ თავდასხმამ, თითქოსდა უდავო გახადა ჰანტინგტონის პარადიგმა ცივილიზაციათა შეჯახების შესახებ. აღსანიშნავია, რომ ჰანტინგტონამდე და მის მერეც მსოფლიო წესრიგის არსს განსხვავებულად განმარტავდა ბევრი გეოპოლიტიკოსი, თუ საერთაშორისო ურთიერთობის მკვლევარი. ჩვენი მიზანია შეძლებისდაგვარად მიმოვიხილოთ საკვანძო გეოპოლიტიკური თეორიები, რათა უკეთესად დავინახოთ და წარმოვაჩინოთ აშშ-ს ადგილი და როლი მსოფლიო წესრიგის ფორმირებისას. ამ მიზნის მიღწევაში დაგვეხმარება ინგლისელი გეოგრაფისა და გეოპოლიტიკოსის ჰელფორდ მაკინდერის ე.წ „ჰართლენდისა“ (Heartland) და ამერიკელი გეოპოლიტიკოსის ნიკოლას სპიკმენის „რიმლენდის“ (Rimland) თეორიები. აგრეთვე, ამ თვალსაზრისით, უდავოდ საინტერესოა ამერიკელი ისტორიკოსის ალფრედ მეჰენის თეორია „საზღვაო ძლიერების შესახებ“ (Sea Power). მე-20 საუკუნის მიწურულისა და 21-ე საუკუნის დასაწყისის საერთაშორისო ურთიერთობებსა და გეოპოლიტიკური ხედვებს კვალი დაამჩნია „გეოგრაფების სამშობლოს“ (როგორც უწოდეს

მე-19 საუკუნის მიწურულის გერმანიას) გეოპოლიტიკოსთა შეხედულებებმა. ისეთი გეოგრაფები და გეოპოლიტიკოსები, როგორებიც იყვნენ კარლ რიტერი და ფრიდრიხ რატცელი, რუდოლფ ჩელენი (შვედი სოციოლოგი და პოლიტოლოგი) და კარლ ჰაუსჰოფერი გლობალურად აზროვნებდნენ, ხოლო მათი იდეები მყარად ეფუძნებოდა გეოპოლიტიკურ ხედვას მსოფლიო ბატონობის შესახებ.

რატცელი და ჩელენი სოციალ-დარვინიზმზე დაფუძნებით ავითარებენ თავიანთ გეოპოლიტიკურ ხედვებს. რატცელი ცდილობს, პოლიტიკური მოვლენების განვითარება ახსნას სივრცითი მიდგომის გამოყენებით და აღნიშნავს: „სახელმწიფოს წინსვლა მთლიანად ეფუძნება მის მიერ დაკავებული ტერიტორიის თავისებურებებს. თავისი არსებობისთვის, სახელმწიფომ უნდა უზრუნველყოს სასიცოცხლო სივრცე (Lebensraum). მხოლოდ სასიცოცხლო სივრცე განსაზღვრავს სახელმწიფოს დომინანტურ პოზიციას თანამედროვე სამყაროში. სხვა სახელმწიფოთა შორის წამყვანი ადგილის დაკავებამ შეიძლება სახელმწიფო გადააქციოს მსოფლიო ჰეგემონად (Weltmacht), რაც საბოლოო ჯამში, ამგვარ სახელმწიფოს მიყვანს მსოფლიო ბატონობამდე. დინამიური ტერიტორიული ზრდა განასხვავებს აყვავებულ სახელმწიფოს დეგრადირებულისგან“ (Колосов, Мироненко, 2001, стр. 38.). რატცელის მოსაზრების თანახმად, Lebensraum-ს ანუ სასიცოცხლო სივრცეს ვერ ქმნიან პრიმიტიული ნაციები. იგი ფიქრობს, რომ გლობალური წონა ექნებათ მხოლოდ იმ დიდ სახელმწიფოებს, რომლებიც მოიცავენ უზარმაზარ კონტინენტალურ ტერიტორიებს. ასეთ ტერიტორიებად რატცელს წარმოუდგენია ჩრდილოეთ ამერიკა, რუსეთი, სამხრეთ ამერიკა და ავსტრალია. გეოპოლიტიკოს რატცელს მიაჩნდა, რომ მსოფლიოს ბედი გადაწყდება კონტინენტალური და საზღვაო მსოფლიო ცენტრების დაპირისპირებისას. ეს დაპირისპირება განვითარდება წყნარი ოკეანის ზონაში და „ადამიანის ევოლუციური ისტორიის კატასტროფული ფინალის სულისჩამდგმელი იქნება ხუთი ზესახელმწიფო: დიდი ბრიტანეთი, აშშ, რუსეთი, ჩინეთი და იაპონია“ (Колосов, Мироненко, 2001, стр. 40).

რუდოლფ ჩელენიც ფრიდრიხ რატცელის მსგავსად სახელმწიფოს განიხილავდა, როგორც ცოცხალ ორგანიზმს, რომელიც რთული სტრუქ-

ტურით ევოლუცირებულია სივრცეში. სწორედ ჩელენმა დაამკვიდრა ტერმინი „გეოპოლიტიკა“. „ეს არის სწავლება სახელმწიფოზე, როგორც გეოგრაფიულ ორგანიზმზე სივრცეში“ (Колосов, Мироненко, 2001, стр. 41). რატცელის მსგავსად, ჩელენმაც სცადა შეექმნა თეორია დიდი სახელმწიფოების შესახებ. იგი ამგვარ სახელმწიფოებს ორ კატეგორიად ახარისხებდა: მსოფლიო ჰეგემონებად და დიდ სახელმწიფოებად. მსოფლიო ჰეგემონებად მიიჩნევდა: აშშ-ს, დიდ ბრიტანეთს, რუსეთს და გერმანიას, ხოლო დიდ სახელმწიფოებად - საფრანგეთს, იაპონიას, ავსტრო-უნგრეთის იმპერიას და იტალიას. პირველი მსოფლიო ომის დროს და შემდეგომ პერიოდში გამოქვეყნებულ ნაშრომებში: „სახელმწიფო როგორც სიცოცხლის ფორმა“ (1916) და „პოლიტიკის სისტემის საფუძვლები“ (1920), რუდოლფ ჩელენი მიდის იმ დასკვნამდე, რომ მსოფლიოში მალე დაისადგურებს აშშ-ს ჰეგემონია - პანამერიკანიზმი, გამომდინარე იქიდან, რომ აშშ-ს ამისთვის აქვს ყველა წინაპირობა: ტერიტორიული მონოლითობა, თავისუფალი გადაადგილების შესაძლებლობა და გაფართოების საშუალება.

ფრიდრიხ რატცელისა და რუდოლფ ჩელენის იდეებმა ჩამოაყალიბეს Mitteleuropa-ს ანუ ცენტრალური (შუა) ევროპის კონცეფცია, რომელიც ასახავდა გერმანიის მისწრაფებას, დაისაკუთროს სასიცოცხლო სივრცეები და მოიპოვოს გასასვლელი აზიის კონტინენტისკენ და ხმელთაშუა ზღვაზე. ამ ორი გეოპოლიტიკოსის ხედვით, გერმანიის სწრაფვას ამ მიზნის მიღწევისკენ, სხვებთან ერთად, უპირველეს ყოვლისა, წინ აღუდგებოდა აშშ, როგორც ზესახელმწიფო.

ამერიკელი ისტორიკოსი უოლტერ ლაფიბერი, სახელმოხვეჭილ თანამემამულეზე, გეოპოლიტიკოსსა და ისტორიკოსზე, ალფრედ ტეიერ მეჰენზე საუბრისას აღნიშნავს: „მეცნიერმა და მეზღვაურმა, წინასწარმეტყველური უნარებით, წარმოადგინა ისტორიული არგუმენტი, თუ რატომ და როგორ შეძლებდა მისი სახელმწიფო კონტინენტის მიღმა გაფართოებას. მეჰენმა საკუთარი თეზისი დააფუძნა ამერიკის შეერთებული შტატების იმ დროისთვის არსებულ ცენტრალურ მახასიათებლებს: ეს იყო ინდუსტრიული კომპლექსი, რომელიც აწარმოებდა, ან მალე შეძლებდა ჭარბი პროდუქციის წარმოებას. მეჰენი ხსნის, თუ როგორ მიიყვანა ინდუსტრიულმა ექსპანსიამ ბაზრებისა და რესურსების ირგვლივ

დაპირისპირებამდე და საბოლოო ჯამში საზღვაო ძალების განვითარების საჭიროებამდე. მან თავისი თეორია შეაჯერა შემდეგ პოსტულატში: „ეს ორი რამ - წარმოება, რომელიც საჭიროებს პროდუქციის გაცვლას, ამისთვის საზღვაო გადაზიდვებს; და კოლონიები - არის გასაღები ისტორიის დიდი ნაწილის, ისევე როგორც იმ სახელმწიფოს პოლიტიკის, რომელიც ზღვას ესაზღვრება“... მეჰენის პოსტულატი განსაკუთრებულად ერგებოდა მის დროს, რადგან მას კარგად ესმოდა 1890-იანი წლების ამერიკა... აშშ-ს დასჭირდებოდა ახალი საზღვრები, რადგან „სურთ თუ არ სურთ, ამერიკელებმა უნდა დაიწყონ საზღვრების მიღმა ყურება. ქვეყნის მზარდი წარმოება საჭიროებს ამას. მზარდი საზოგადოებრივი განწყობები საჭიროებს ამას...“ ამერიკელების ტრადიციული ხედვით, ოკეანეები ევროპული ინტრიგებისგან თავდასაცავ ბარიერს წარმოადგენდა. მეჰენმა ეს შეხედულება შეცვალა და ზღვა შეადარა „დიდ გზატკეცილს, ან ღია სივრცეს... სადაც ადამიანები ნებისმიერი მიმართულებით დადიან“ (ჯენტლესონი, 2015, გვ. 308-309.). მეჰენის მიერ ჩამოყალიბებული „საზღვაო ძლიერების“ (Sea Power) თეორია ერთგვარ მაცოცხლებელ ძალად გადაიქცა ამერიკული ექსპანსიონიზმისთვის. მეჰენმა თვალუწვდენელი ოკეანეები შეერთებული შტატების დანარჩენი სამყაროსგან იზოლაციის პირობიდან მსოფლიო ბატონობის ძირითად საშუალებად აქცია. მისი მოსაზრებით, მძლავრი საზღვაო ფლოტის მშენებლობა დაასრულებს აშშ-ს იზოლაციას, უზრუნველყოფს მის აქტიურ ჩართულობას მსოფლიო პოლიტიკაში და ეს არის აშშ-სთვის არა შესაძლებლობა, არამედ აუცილებლობა. მეჰენი იყო ერთ-ერთი პირველი, ვინც გამოყო პლანეტარული გეოპოლიტიკური სტრუქტურები და მან პირველმა განსაზღვრა ამერიკის შეერთებული შტატები, როგორც შორს დასავლეთისკენ მიმართული ევროპული ცივილიზაციისა და ძალის ავან-პოსტი. წინასწარმეტყველური აღმოჩნდა ალფრედ მეჰენის მოსაზრება, იმასთან დაკავშირებით, რომ აშშ აღმოჩნდებოდა დიდი ბრიტანეთის მემკვიდრე. აგრეთვე, პრაქტიკული ასახვა ჰპოვა მის მიერ პლანეტარულ დონეზე შემუშავებულმა ე.წ. „ანაკონდის პრინციპმა“. „ცივი ომის“ პერიოდში, აშშ-მ სსრკ-ს კონტინენტალური სიძლიერე შებოჭა სწორედ ანაკონდას პრინციპის გამოყენებით,

როდესაც იზოლაციაში მოაქცია სსრკ მის პერიმეტრზე განლაგებული სამხედრო ბაზებით. უპირანი იქნება, ალფრედ ტეიერ მეჰენის საზღვაო ძლიერების კონცეფციაზე საუბარი დაგვესრულებინა უილიამი რ. ქილორის ნაშრომში „მეოცე საუკუნის მსოფლიო“ მოყვანილი ციტატით: „მეჰენმა იწინასწარმეტყველა, რომ ახალი საუკუნე ისეთ მოვლენებს მისცემდა დასაბამს, რომლებიც მსოფლიოში პოლიტიკურ წონასწორობაში ძირეულ გარდატეხას შეიტანდნენ. უზარმაზარი სამხედრო საზღვაო ფლოტები, ბაზებისა და საწვავგასამართი სადგურების გლობალური ქსელების მხარდაჭერით, ინდუსტრიალიზებულ სახელმწიფოებს საშუალებას მისცემდა მსოფლიო პირველობისთვის უმოწყალო ბრძოლა წამოეწყოთ. ნებისმიერ სახელმწიფოს, რომელსაც არ ეყოლებოდა საკმარისი სამხედრო-საზღვაო ძალები და არ ექნებოდა ზღვებზე მათი განთავსებისა და შენარჩუნების უნარი, საუკეთესო შემთხვევაში, მეორეხარისხოვნის სტატუსი ენიჭებოდა, ხოლო, უარეს შემთხვევაში, უცხო ქვეყნის თავდასხმა ემუქრებოდა. მეჰენი იძლეოდა გაფრთხილებას, რომ მისი საკუთარი სახელმწიფო სწორედ ამგვარი რისკის წინაშე იდგა. მე-19 საუკუნის განმავლობაში ამერიკის სამხედრო-საზღვაო ფლოტი ამერიკის ნაპირების დასაცავად იყო გამიზნული, ხოლო სამომავლოდ სახელმწიფოს ძლიერებისა და მსოფლიოში მისი პრესტიჟის გასამდიერებლად პოლიტიკის ინსტრუმენტი უნდა გამხდარიყო“ (ქილორი, 2015 გვ. 43-44).

ინგლისელი გეოგრაფისა და გეოპოლიტიკოსის ჰელფორდ მაკინდერის ე.წ. „შუაგული მიწის“ (Heartland) თეორიაზე საუბრისას, დასაწყისშივე უნდა აღვნიშნოთ, რომ: „მაკინდერის მსოფლიოს სტრატეგიული ხედვა მაშინ ყალიბდებოდა, როცა ბრიტანეთმა პოლიტიკური და ეკონომიკური ლიდერის პოზიციების დათმობა დაიწყო. ამკარად გამოიკვეთა ორი სერიოზული მეტოქე - აშშ და გერმანია. იქმნებოდა საფრთხე არათუ მსოფლიო ჰეგემონის, არამედ ევროპის მასშტაბით პირველობის დათმობის. აღნიშნულმა გარემოებამ მნიშვნელოვანი გავლენა იქონია მაკინდერის შეხედულებების ფორმირებაზე (გეგემიძე, 1999, გვ. 42). ეპოქა, რომელშიც მაკინდერი თავის გეოპოლიტიკურ მოსაზრებებს აყალიბებდა, გამოირჩეოდა დიდი ბრიტანეთის იმპერიული ძალაუფლების დასუსტებით. ევროპის კონტინენტზე ძალას

იკრეფდა გერმანია, ხოლო ოკეანის გადაღმა ფეხზე დგებოდა ამერიკის შეერთებული შტატები. მაკინდერის „შუაგული მიწის“ თეორიას დადი დაამჩნია იმჟამინდელ მსოფლიოში მიმდინარე გეოპოლიტიკურმა პროცესებმა. აღსანიშნავია, რომ რატცელი და სხვა გერმანელი გეოპოლიტიკოსები ერთგვარად კონცენტრირებულები იყვნენ ევროპის კონტინენტზე გერმანიის ჰეგემონიურ ზრახვებზე. მათთან შედარებით, მაკინდერი აზროვნებდა ბევრად უფრო ფართოდ და მისი გეოპოლიტიკური ხედვა გადაწვდა იმჟამინდელ მსოფლიოს. უნდა დავეთანხმეთ ვ.ა კოლოსოვს და ნ.ს მირონენკოს, რომლებმაც თავიანთ ნაშრომში „გეოპოლიტიკა და პოლიტიკური გეოგრაფია“ ყურადღება გაამახვილეს იმაზე, რომ: „მაკინდერმა შეძლო ის, რაც ვერ შეძლეს რატცელმა და ჩელენმა: მან წარმოადგინა მსოფლიო მასშტაბის გეოპოლიტიკური სცენარი, მაშინ, როცა მსოფლიო რჩებოდა ევროცენტრისტული“ (Колосов, Мироненко, 2001, стр. 53). მაკინდერმა დაამკვიდრა მცნება ე.წ. „კოლუმბის ერის“ შესახებ, რომელიც უკავშირდება მსოფლიოში ევროპული ჰეგემონიის ხანგრძლივ პერიოდს. მან ნათლად შეიგრძნო, რომ ე.წ. „კოლუმბის ერა“ დასასრულს უახლოვდება და მალე ევროპული საზღვაო იმპერიების ჩრდილიდან გამოვლენ ქვეყნები, რომლებსაც მსოფლიო ბატონობაზე ექნებათ პრეტენზია. მაკინდერის ნააზრევის ცენტრში გამოიხატა „შუაგული მიწის“ მცნება. „ჰართლენდის“ მოდელის თანახმად, მსოფლიო ორ გეოპოლიტიკურ ნახევარსფეროდ იყოფა: კონტინენტური და ოკეანური. მსოფლიოს ამგვარი დაყოფა საფუძველშივე წინააღმდეგობრივია, რითიც მაკინდერი ერთგვარად მისდევს მეჰენის „საზღვაო ძლიერების“ თეორიას. მაკინდერის აზრით, მე-19 საუკუნის ბოლოსთვის ე.წ. „კოლუმბის ერა“ დასრულდა და დაიწყო ე.წ. „პოსტ-კოლუმბის“ ერა, როდესაც სატრანსპორტო საშუალებების განვითარებამ მსოფლიოში ძალთა ბალანსი ისევ სახმელეთო სახელმწიფოების სასარგებლოდ გადახარა. „საყრდენმა წერტილმა დაიბრუნა წინანდელი სტრატეგიული მნიშვნელობა. იგი ძნელად მისადგომი იყო საზღვაო ძლიერების მქონე სახელმწიფოებისთვის და გარს ორი კონცენტრირებული „ნახევარმთვარე“ ერტყა: შიდა ნახევარმთვარე მოიცავდა გერმანიას, ავსტრიას თურქეთს, ინდოეთს, ჩინეთს; გარე ნახევარმთვარე - ბრიტანეთს, აფრიკას, ავსტრალიას, ამერიკას, იაპონიას“

(გეგეშიძე, 1999, გვ. 43). ჰელფორდ მაკინდერმა გამოყო კლანეტის შუაგული რეგიონი, რომლის საზღვრებიც მსოფლიო საზღვაო სახელმწიფოების მიერ მიუწვდომელი იყო. მაკინდერმა არ მიუთითა „შუაგული მიწის“ ზუსტი საზღვრები, მაგრამ „ჰართლენდი“ გეოპოლიტიკოსის ყველა ნაშრომში მოიცავდა: რუსეთის დიდ ნაწილს, თეთრი და ბალტიის ზღვებიდან კასპიის ზღვამდე, ბაიკალის რეგიონს და ჩრდილო-აღმოსავლეთ ციმბირს. უნდა დავეთანხმეთ არჩილ გეგეშიძეს, რომელიც თავის ნაშრომში „გეოპოლიტიკა“ აღნიშნავს: „მაკინდერის მოდელი ბრიტანეთის ტრადიციული პოლიტიკის ისტორიულ-გეოგრაფიულ დასაბუთებას წარმოადგენდა. ეს ტრადიციული პოლიტიკა გულისხმობდა ბრიტანეთის სწრაფვას ევროპაში ძალთა იმდაგვარი ბალანსისადმი, როცა ვერც ერთი კონტინენტალური ქვეყანა ვერ გაბედავდა დამუქრებოდა მას. ამ შემთხვევაში აღნიშნული პოლიტიკა მიმართული უნდა ყოფილიყო იქითკენ, რომ წინ აღდგომოდა გერმანიისა და რუსეთის ალიანსს. ამგვარი ალიანსი ჰქმნიდა აზიის ცენტრალური ნაწილის („საყრდენი წერტილის“) რესურსების ბრიტანეთის იმპერიის წინააღმდეგ გამოყენების საშიშროებას... მაკინდერის შემდეგი გამონათქვამი თითქმის აფორიზმად მიიჩნევა გეოპოლიტიკურ ლიტერატურაში: ის, ვინც აკონტროლებს აღმოსავლეთ ევროპას, ბატონობს ჰართლენდში; ის, ვინც მართავს ჰართლენდს, ბატონობს მსოფლიო კუნძულზე; (მსოფლიო კუნძული მოიცავდა ევრაზიასა და აფრიკას და მთელი ხმელეთის 2/3 შეადგენდა). ის, ვინც ბატონობს მსოფლიო კუნძულზე ბატონობს მთელს მსოფლიოზე“ (გეგეშიძე, 1999, გვ. 43-44)

მაკინდერმა თავისი სამეცნიერო მოღვაწეობის დასასრულს, წამოაყენა ჩრდილოატლანტიზმის კონცეფცია. მკვლევარი მიიჩნევდა, რომ მე-2 მსოფლიო ომის შემდგომ პერიოდში შემცირდებოდა რუსეთისადმი ნდობა. მისი განსჯით, რუსეთი შეეცდებოდა დაეწყო ზეწოლა შიდა ნახევარმთვარის ქვეყნებზე, განსაკუთრებით დასავლეთ ევროპაზე. რუსეთის ზეწოლა, უნდა შეერბილებინა შიდა ნახევარმთვარის ქვეყნების „შემაკავებელ კონტრ დაწოლას“. რუსეთის აგრესიულ ქმედებებს შეაფერხებდა გარე ნახევარმთვარის სახელმწიფოებთან მჭიდრო და საიმედო კავშირი. მკვლევარის აზრით, მსგავსი კავშირის ყველაზე მისაღები ფორმა ე. წ. „ამეროევროპის“ შექმნა იქნებოდა.

მაკინდერის აღნიშნულმა იდეამ, ერთგვარად, თავისი განხორციელება ჰპოვა მე-2 მსოფლიო ომის შემდგომ პერიოდში ჩრდილოატლანტიკური ხელშეკრულების ორგანიზაციის (ნატო) დაარსებაში.

ჰელფორდ მაკინდერის „შუაგული მიწის“ თეორია, მათ შორის ჩვენთვის, საინტერესოა იმდენად, რამდენადაც მან გავლენა იქონია იმ გეოპოლიტიკურ შეხედულებებზე, სადაც გადამწყვეტი როლი მსოფლიო წესრიგის ფორმირებაში აშშ-ს ფაქტორს აქვს მიკუთვნებული. მე-2 მსოფლიო ომის შედეგებმა საერთაშორისო ურთიერთობებში ხელშეუვალი გახადა აშშ-ს წამყვანი და დომინანტური როლი. შეერთებულ შტატებში კარგად ჰქონდათ გააზრებული, რომ ჰეგემონი სახელმწიფოს საგარეო პოლიტიკა იმგვარ ხედვას უნდა დაყრდნობოდა, რომელიც გზამკვლევი იქნებოდა ომის შემდგომი მსოფლიოს ახალი საერთაშორისო წესრიგის ფორმირებისას. „აშშ-ს ესაჭიროებოდა ახალი გლობალური სტრატეგია და, შესაბამისად, მსოფლიო წესრიგის ახალი მოდელი, რომელსაც იგი დაეფუძნებოდა“ (გეგემიძე, 1999, გვ. 53) აშკარა იყო, რომ შეერთებულ შტატებს ესაჭიროებოდა ახალი, აგრესიული და მოდერნიზებული გეოპოლიტიკური ხედვა, რომელიც კითხვის ნიშნებს არ დატოვებდა აშშ-ს ჰეგემონიურ როლთან დაკავშირებით. ალფრედ მეჰენის საზღვაო ძლიერების იდეა, ინტეგრირებული ჰელფორდ მაკინდერის ე.წ. „ჰართლენდის“ თეორიაში, გადაიქცა მძლავრ ინსტრუმენტად აშშ-ს საგარეო პოლიტიკის განსაზღვრელთა ხელში. ამერიკელი გეოგრაფი და გეოპოლიტიკოსი ნიკოლას სპიკმენი აღმოჩნდა ის თეორიტიკოსი, ვინც შეიმუშავა ომის შემდგომი ამერიკული გეოპოლიტიკური აზრის განსხვავებული ხედვა. სპიკმენი იყო აშშ-ს გლობალური უსაფრთხოების სისტემის მომხრე. მისთვის მიუღებელი იყო ტრადიციული ამერიკული იზოლაციონალიზმი. სწორედ ამ სულისკვეთებით მოახდინა მან მაკინდერის ე.წ. „შუაგული მიწის“ თეორიის ამერიკანიზაცია, როდესაც ეს თეორია გაამდიდრა მეჰენის იდეებით და შედეგად ჩამოაყალიბა ე.წ. „ჰართლენდ-რიმლენდის“ იდეა. სპიკმენს, მაკინდერისგან განსხვავებით, სტრატეგიულ ზონად მიაჩნდა არა „ჰართლენდი“, არამედ შიდა ნახევარმთვარე, რომელსაც „რიმლენდი“ უწოდა. „რიმლენდის“ (rim - რკალი და land - მიწა) გეოგრაფიული

ადგილმდებარეობა შეესაბამება მაკინდერის შიდა ნახევარმთვარეს. სპიკმენის აზრით, „რიმლენდი“ იყო კონტინენტურ და საზღვაო ზესახელმწიფოებს შორის კონფლიქტის ბუფერული ზონა, რომელიც შეერთებული შტატების ინტეგრირებულ კონტროლს უნდა დაქვემდებარებოდა. მე-2 მსოფლიო ომი დასრულებული არ იყო, როდესაც სპიკმენმა იწინასწარმეტყველა ახალი ომი აშშ-სა და სსრკ-ს შორის. ამერიკელი გეოპოლიტიკოსის პროგნოზი ერთგვარად ახდა, როდესაც იმჟამინდელმა მსოფლიომ სრულად შეიგრძნო ამ ორ ზესახელმწიფოს შორის გაჩაღებული „ცივი ომის“ მსუსხავი ეფექტი. სპიკმენმა გარდაასხვავა მაკინდერის ცნობილი თეზა სამყაროს კონტროლის შესახებ და წარმოადგინა ახლებური ხედვა: ვინც აკონტროლებს რიმლენდს, აკონტროლებს ევრაზიას. ვინც აკონტროლებს ევრაზიას, - აკონტროლებს მსოფლიოს.

ნიკოლას სპიკმენის გეოპოლიტიკური პროგნოზების უმეტესობას აღსრულება არ ეწერა, მაგრამ როგორც ვ.ა. კოლოსოვი და ნ.ს. მირონენკო აღნიშნავენ თავიანთ ნაშრომში: „გეოპოლიტიკურ მოდელებზე საუბრისას, უნდა გვახსოვდეს, რომ ესა თუ ის მოდელი არ არის ზუსტი ასახვა არსებული რეალობისა... ამერიკის შეერთებული შტატებში პოლიტიკოსები და საერთაშორისო ურთიერთობების სპეციალისტები დარწმუნებულები იყვნენ, რომ „ჰართლენდ-რიმლენდის“ მოდელი იყო გეოპოლიტიკურად გამართული და სრულფასოვანი, რის გამოც იგი, აშშ-ს საგარეო პოლიტიკის შემქმნელთა ხელში, იდეოლოგიურ ინსტრუმენტად გადაიქცა“ (Колосов, Мироненко, 2001, стр. 94).

ამერიკული გეოპოლიტიკური აზრის განვითარება ყოველთვის ხელს უწყობდა შეერთებული შტატების ჩამოყალიბებას მსოფლიო ჰეგემონად. იგი ამერიკის საგარეო პოლიტიკის პრაქტიკული ნაბიჯების თეორიული გამართლება იყო. განსაკუთრებით, ეს იგრძნობოდა მე-2 მსოფლიო ომის შემდგომ პერიოდში, როდესაც კაცობრიობამ გააგრძელა თანაარსებობა ბიპოლარულ სამყაროში. ამერიკის შეერთებული შტატების განსაკუთრებული როლის აღქმა ოთხ მძლავრ იდეოლოგიურ მიმართულებას ეფუძნება. ამ განსაზღვრულ მიმართულებებს შორის მიმდინარეობს აზრთა და იდეათა გამუდმებული ჭიდილი. როგორც ფრენსის

ფუკუიამამ განმარტა, პირველია ნეოკონსერვატიზმი, რომელიც საზრდოობს აშშ-ს უპირატესი უფლებით, გაბატონდეს მსოფლიოში რეჟიმების შეცვლის აუცილებლობით, უნილატერალიზმით (ერთპოლუსიანობით) და კეთილდღეობაზე დამყარებული ჰეგემონიით. მეორეა რეალიზმი, რომელიც ქადაგებს ძალის პოლიტიკას და ნაკლებ ყურადღებას აქცევს, როგორც რეჟიმების შინაგან არსს, ისე ადამიანის უფლებათა დაცვის მდგომარეობას. მესამეა ლიბერალ-ინტერნაციონალისტური მიმდინარეობა, რომლის მიმდევრებსაც აქვთ სურვილი გასცდნენ ძალის პოლიტიკას და დააფუძნონ სამართალზე და საერთაშორისო ინსტიტუტების სიძლიერეზე დამყარებული მსოფლიო წესრიგი. და მეოთხე, ე.წ. „ჯექსონისტური“ ამერიკული ნაციონალიზმის მიმდევრები, რომლებსაც ნაციონალური უსაფრთხოების ჭრილში, ვიწრო გაგებით ესმით აშშ-ს ინტერესები და ეჭვით უყურებენ მრავალპოლუსიანობის კონცეფციას. ისინი ქადაგებენ აშშ-ს გამორჩეულ თვითმყოფადობას და იზოლაციონალიზმს. იქვე მკვლევარი აგრძელებს აზრს და აღნიშნავს, რომ იქნებ „რეალური ვილსონიალიზმი“ იყოს ახალი ფუნდამენტი აშშ-ს საერთაშორისო პოლიტიკის, რომელიც ნეოკონსერვატიზმისა და კლასიკური რეალიზმის ერთგვარი ნაზავი იქნება. იგი ისესხებს ორივე მიმდინარეობიდან იმას, რაც აუცილებელია აშშ-ს როლის განმტკიცებისთვის საერთაშორისო ურთიერთობებში. ანუ ყურადღებით დააკვირდება სახელმწიფოთა წიაღში მიმდინარე მოვლენებს, როგორც დაკვირვების ობიექტს აშშ-ს საგარეო პოლიტიკისთვის. „რეალური ვილსონიალიზმი“ ძირეულად განსხვავდება ნეოკონსერვატიზმისგან (ასევე ჯექსონიანისტური ნაციონალიზმისგან) იმითაც, რომ პატივს მიაგებს საერთაშორისო ინსტიტუტებს. მრავალინსტიტუციური სამყარო, რომელშიც ჩვენ ვარსებობთ, მოითხოვს უფრო მაღალი და ავტორიტეტული ლეგიტიმაციის დონეს, ვიდრე ეს გააჩნიათ სახელმწიფოებს. ამიტომ, საერთაშორისო ინსტიტუტების გაძლიერება შესაბამება აშშ-ს გრძელვადიან საერთაშორისო ინტერესებს.

ფრენსის ფუკუიამას ნააზრევი, ერთგვარად გამოხატავს აშშ-ში მიმდინარე ფილოსოფიურ განსჯას იმის თაობაზე, თუ რა ინსტრუმენტი უნდა გამოიყენოს შეერთებულმა შტატებმა გლობალური

ჰეგემონიის გამყარებისთვის.

დასავლური ცივილიზაციის და, მამასადამე, აშშ-ს როლის დაკნინებას გლობალურ ასპარეზზე სხვა ცივილიზაციათა გაძლიერების ფონზე, ეხმიანება ზბიგნევ ბჟეზინსკი. ისიც კი, აშშ-ს უპირობო ძლიერების აპოლოგეტი, ეძებს გამოსავალს გლობალური კრიზისიდან, რაც შეიძლება გამოწვეული იქნას აშშ-ს ჰეგემონიური როლის შემცირებით საერთაშორისო ურთიერთობებში. მსოფლიო ძალთა ბალანსის ახალი გადანაწილება საფრთხეს უქმნის თანამედროვე საერთაშორისო ურთიერთობების სტაბილურობას. აქედან გამომდინარე, აშშ-სთვის სასიცოცხლოდ აუცილებელია შექმნას უფრო მძლავრი გეოპოლიტიკური ფუნდამენტი გლობალურ არენაზე კონსტრუქციული თანამშრომლობისთვის მსოფლიო თანამეგობრობაში გაზრდილი დამაბულობის განსამუხტავად. არსებობს ოთხი ფუნდამენტური კითხვა, რომელზედაც ნათელი პასუხებია საჭირო:

რა სავარაუდო შედეგები შეიძლება დადგეს მსოფლიო ძალთა ბალანსის გადანაწილებისას დასავლეთიდან აღმოსავლეთში?

რატომ მცირდება გლობალურ ასპარეზზე აშშ-ს გავლენა? რატომ არ გამოიყენა აშშ-მ უნიკალური შესაძლებლობა, რომელიც მან მოიპოვა „ცივი ომის“ მშვიდობიანი დასრულების შემდეგ? და პირუკუ, როგორია შეერთებული შტატების რეგენერაციული შესაძლებლობები და რა ტიპის გეოპოლიტიკური სახეცვლილებაა აუცილებელი, რათა აშშ-მ დაიბრუნოს მსოფლიო გავლენა წინანდელი მოცულობით?

რა გეოპოლიტიკური სახის შედეგები მოჰყვება აშშ-ს როლის შემცირებას საერთაშორისო ურთიერთობებში და ვინ დაზარალებდა ამით?

რა გრძელვადიანი მიზნები უნდა დაისახოს გლობალურ ასპარეზზე აშშ-მ 2025 წლის შემდგომ პერიოდში?

ამ კითხვებზე პასუხები ეფუძნება იმ განცდას, რომ აშშ არ დაკარგავს წამყვან როლს საერთაშორისო ურთიერთობებში. ამგვარი და მსგავსი კითხვები აშშ-ს თითქმის ორნახევარსაუკუნოვანი ისტორიის მანძილზე მრავალჯერადად წამოჭრილა. იყო უამრავი წუხილი გამოხატული, რომ შეერთებული შტატები ვერ იძკვიდრებს წამყვან როლს საერთაშორისო ასპარეზზე, ან სულაც კარგავს ამგვარ პოზიციას. იყო პესიმიზმის წლები, მაგრამ მსგავსი პროგნოზები აშშ-ს გლობალური

ბატონობის დაკნინების თაობაზე არ გამართლებულა. ამ კონტექსტში უპრიანი იქნება გავიზიაროთ ჰენრი კისინჯერის მოსაზრება იმის თაობაზე, რომ მსოფლიოს ყველა წერტილში შეერთებულ შტატებს აღიქვამენ როგორც იმპერიას, ზესახელმწიფოს, რომელიც გამოირჩევა ამპარტავნობითა და დესპოტიზმით. აშშ-ს ამბიციები მთელ მსოფლიოში იწვევს საპასუხო რეაქციას ევროკავშირიდან დაწყებული, რუსეთითა და ჩინეთით დასრულებული. გარკვეულწილად, ამგვარი რეაქციები გამოწვეულია შეერთებული შტატების მდგომარეობის უნიკალურობით, რომელიც გამოიხატება იმაში, რომ ის არის ერთადერთი ზესახელმწიფო და ამგვარი პოზიცია შენარჩუნდება განურჩევლად იმისგან, როგორი სახის იქნება ამერიკული დიპლომატია. დომინირებული სუპერსახელმწიფოს სტატუსი ავტომატურად უჩენს სხვა ქვეყნებს სურვილს, მოიპოვონ გადაწყვეტილებების მიღებისას მეტი უფლება და დააკნინონ ზემძლავრი სახელმწიფოს ინტერესები. მაგრამ, რომც განვიხილოთ ამგვარი სახელმწიფოები ახალი მსოფლიო წესრიგის შემქმნელებად, მომავალი მსოფლიოს სურათი დიდწილად დამოკიდებული იქნება სახელმწიფოთა სურვილზე, ითანამშრომლონ შეერთებულ შტატებთან, ანდა ამისთვის ისინი იძულებულნი იქნებიან დაუპირისპირდნენ შეერთებულ შტატებს.

იმპერიული სტატუსის მოპოვების გზა ყოველთვის სრულდება სახელმწიფოს საფუძვლების გახრწნით, რადგანაც დროთა განმავლობაში ყოვლისშემძლეობისკენ მიმართული პრეტენზია

ანგრევს სახელმწიფოში არსებულ შინაგან ბარიერებს. ისტორიაში ვერასდროს ვერ გადარჩა ვერცერთი იმპერია სამხედრო დიქტატურას, ცარიზმს, თუ ის ნებით უარს არ ამბობს, მართოს მთელი სამყარო. ხანგრძლივი ისტორიის მქონე იმპერიებში ნებისმიერი პრობლემა გადაიქცევა შიდა პრობლემად, რადგანაც გარეშე სამყარო აღარ არის იმპერიისთვის წონადი და ღირებული. შეგნებული ლტოლვა ჰეგემონიისკენ ეს არის გზა, რომელიც მოსპობს ღირებულებებს, რომელთაც დაეფუძნა დიადი ამერიკა.

დასკვნა

ამერიკული უპირატესობა ეს არის ფაქტი, რომელიც საშუალოვადიან პერსპექტივაში არ ექვემდებარება გადასინჯვასა და განხილვას, მაგრამ როგორ გამოიყენებს შეერთებული შტატები ამ უდავო ჭეშმარიტებას, ამ ყველაფერს განსაზღვრავს გრძელვადიანი პერსპექტივა. შეერთებულ შტატებს ურჩევნია იყოს თავმდაბალი, მან უნდა შეიგნოს თავისი უპირატესობა, მაგრამ ისე წარმართოს გლობალური პოლიტიკა, რომ თითქოსდა მსოფლიოში საერთაშორისო ავანსცენაზე მასთან ერთად არსებობს რამდენიმე მიზიდულობის ცენტრი. შეერთებული შტატები ვალდებულია ეძებოს მსოფლიო თანამეგობრობაში იმგვარი პარტნიორები, რომლებიც არამხოლოდ გაიყოფენ მასთან ერთად ლიდერობის ფსიქოლოგიურ ტვირთს, არამედ ჩამოაყალიბებენ მასთან ერთად ახალ მსოფლიო წესრიგს, დაფუძნებულს თავისუფლებაზე და დემოკრატიაზე.

გამოყენებული ლიტერატურა:

1. გეგეშიძე, არჩილ. 1999. გეოპოლიტიკა.
2. კაგანი, რობერტ. 2008. ისტორიის დაბრუნება და ოცნებების დასასრული. ნიუ იორკი. ალფრედ კნოპფის გამომცემლობა.
3. კოლოსოვი, ვლადიმერ. მირონენკო ნიკალაი. 2001. გეოპოლიტიკა და პოლიტიკური გეოგრაფია. მოსკოვი. გამომცემლობა ასპექტი.
4. პატარაია, დავით. 2015. საერთაშორისო ურთიერთობები დისციპლინა და თეორია. თბილისი. გამომცემლობა არეტე.
5. ტოინზი, არნოლდ. 1948. ცივილიზაცია განსაცდელში. ნიუ იორკი. ოქსფორდის უნივერსიტეტის გამომცემლობას.
6. ქილორი, უილიამ. 2015. მეოცე საუკუნის მსოფლიო - საერთაშორისო ისტორია 1900 წლიდან. თბილისი. უნივერსიტეტის გამომცემლობა.

7. ჯენტლესონი, ბრუს. 2015. ამერიკის საგარეო პოლიტიკა. თბილისი. ილიას სახელმწიფო უნივერსიტეტის გამომცემლობა.
8. ჰანტინგტონი, სემუელ. 1996. ცივილიზაციათა შეჯახება. ნიუ იორკი. სიმონ შუსტერის გამომცემლობა.

The essence of the world order and its types

*George Tsagareishvili, PhD student
Georgian Technical University*

Summary

This article delves into the role of the United States of America in the establishment of the global order, drawing upon the perspectives of various influential authors such as Samuel Huntington, Arnold Toynbee, Halford Mackinder, Nicholas Speakman, Alfred Mahan, Carl Ritter, Friedrich Ratzel, Rudolf Chelen, Walter Lafevre, Francis Fukuyama, and Zbigniew Brzezinski. By examining the insights of these geopolitical theorists, geographers, sociologists, international relations experts, and political scientists, we aim to gain a comprehensive understanding of the distinctiveness of the United States within the world order. The scholarly views emerging during the transition from the 19th to the 20th century laid a solid foundation for subsequent decades and continue to shape contemporary visions in the 21st century. Within this article, we strive to trace the continuity of perspectives, particularly highlighting the exceptional nature of the United States.

Samuel Huntington's well-known paradigm, which perceives the world as a clash of civilizations, along with Halford Mackinder's concept of the "Heartland," an influential theory put forth by the English geographer and geopolitician, and Nicholas Speakman's "Rimland" theories, provide valuable insights toward our objective. Moreover, Alfred Mahan's theory on the "sea power" of the United States offers intriguing perspectives, as it portrays the nation as a Western outpost of European civilization. The social-Darwinian ideas espoused by German and Swedish geopoliticians such as Carl Ritter, Friedrich Ratzel, and Rudolf Chellen undeniably contributed to defining the United States' position in shaping the world order. This article aims to demonstrate that the evolution of American geopolitical thought has consistently facilitated the United States' ascent as a global hegemon, serving as a theoretical underpinning for its foreign policy endeavors.

By the latter half of the 20th century, scholars and researchers in international relations and geopolitics openly acknowledged the United States' hegemonic position. Notably, Francis Fukuyama's intellectual contributions reflect the contemporary philosophical perspectives within the United States on the means by which it should consolidate its global hegemony. Furthermore, Zbigniew Brzezinski, a renowned American scholar of international relations, advocates for the unconditional power of the United States and seeks solutions to potential global crises that could arise from a diminished US hegemonic role in international relations. These ideas are rooted in the geopolitical visions of American world domination, which facilitate an understanding of the United States' intentions in shaping the international relations agenda.

Through the synthesis of these diverse academic perspectives, this article endeavors to provide a comprehensive analysis of the United States' unique role in the formation and maintenance of the global order.

რუსეთის ინტერესები საქართველოში

გიორგი ხუბულაშვილი, დოქტორანტი
საქართველოს ტექნიკური უნივერსიტეტი

რეზიუმე

წინამდებარე სტატიაში გადმოცემულია რუსეთის ძირითადი ინტერესები ამიერკავკასიის მიმართ და ის, თუ რა ამოცანების გადაჭრაზე ორიენტირებული იგი საკუთარი მიზნების მისაღწევად აღნიშნულ რეგიონში. დასაწყისში განხილულია ისტორიული მოვლენები რუსეთის სამხრეთ მიმართულებით საზღვრების გაფართოების და საქართველოსთან ურთიერთობის შესახებ. განალიზებულია სამხედრო-პოლიტიკური და ეკონომიკური ფაქტორები, რომლებიც წარმოადგენდნენ ძირითად მამოძრავებელ ძალას სამხრეთ კავკასიაში ზეგავლენის მოპოვებისთვის. ასევე მოყვანილია სხვადასხვა ექსპერტის და ისტორიკოსის მოსაზრება ზემოაღნიშნულ საკითხებთან დაკავშირებით.

შეიძლება ჩაითვალოს, რომ სამხრეთ კავკასიის მიმართულებით პირველი ნაბიჯები რუსეთმა მე-16 საუკუნეში, ივანე IV-ის დროს გადადგა. აღნიშნულ რეგიონში დამკვიდრებისთვის მას ირანთან და თურქეთთან დაპირისპირება მოუწია. მიუხედავად განცდილი წარუმატებლობისა რუსეთის პოლიტიკური დღის წესრიგიდან ამიერკავკასიაზე ზეგავლენის მოპოვება არ გამქრალა. აღნიშნული პერიოდიდან მე-19 საუკუნის ჩათვლით რუსეთს არაერთი მცდელობა ჰქონდა დამკვიდრებულიყო ამიერკავკასიაში, რასაც საბოლოოდ ქართლ-კახეთის და იმერეთის სამეფოების გაუქმება და საქართველოს რუსეთის გუბერნიად გამოცხადება მოჰყვა. 1801 წლიდან მე-20 საუკუნის 90-იან წლებამდე (1918-1921 წლების გარდა) რუსეთი სამხრეთ კავკასიის ფორმალური მმართველი იყო. საბჭოთა კავშირის დაშლისას ამიერკავკასიის ქვეყნებმა დამოუკიდებლობა მოიპოვეს. რეგიონის მნიშვნელოვანი გეოპოლიტიკური მდებარეობის გამო მის მიმართ ინტერესი გაუჩნდა აშშ-ს და ევროპასაც. მე-20 საუკუნის 90-იანი წლებიდან ევროკავშირმა შემუშავა არაერთი პროგრამა, რომლებიც ითვალისწინებდნენ რუსეთის ტერიტორიის გვერდის ავლით ტვირთების გადაზიდვას აზიიდან ევროპაში და კასპიის ზღვის ენერგორესურსებით ევროპის მომარაგებას. აღნიშნული გულისხმობდა რუსეთის გაძევებას რეგიონიდან და ევროკავშირის ენერგომომარაგების დივერსიფიკაციას, რაც ნაკლებად ენერგოდამოკიდებულს გახდიდა მას რუსეთზე, ასევე ევროატლანტიკური ორგანიზაციების დამკვიდრებას ამიერკავკასიაში. ამგვარი პროექტები ეწინააღმდეგებოდა რუსეთის

სტრატეგიულ მიზნებს, რომლებიც ითვალისწინებდნენ პოსტსაბჭოთა სივრცეზე ზეგავლენის დაბრუნებას და რეგიონში ლიდერი სახელმწიფოს სტატუსის მოპოვებას. შესაბამისად მის ინტერესებში მოექცა როგორც კასპიის ენერგორესურსების მიწოდებაზე კონტროლის მოპოვება, ასევე სამხრეთ კავკასიის სატრანზიტო ფუნქციის დაქვეითებაც. რუსეთს გააზრებული აქვს, რომ დასავლეთის, კერძოდ კი ნატოს გაფართოება ტრანსკავკასიაში მისთვის საფრთხეს წარმოადგენს. მას სჭირდება მისი კონტროლის ქვეშ მყოფი ამიერკავკასია, რათა უზრუნველყოს სტაბილურობა ჩრდილო კავკასიაში, ჰქონდეს სახმელეთო დერეფანი ახლო აღმოსავლეთში, პარტნიორ სახელმწიფოებთან და აკონტროლოს აზია-ევროპის დამაკავშირებელი სტრა-ტეგიული მნიშვნელობის სატრანსპორტო კომუნიკაციები.

საბოლოო ჯამში უნდა ითქვას, რომ რუსეთის ინტერესები ამიერკავკასიაში მისი ეროვნული ინტერესებიდან გამომდინარეობს. აღნიშნული ეხება უსაფრთხოების უზრუნველყოფას და საერთაშორისო გავლენის მოპოვებას. უსაფრთხოებისთვის აუცილებელია არ დაუშვას ნატოს გაფართოება და მისი სამხედრო ინფრასტრუქტურის განთავსება საკუთარი საზღვრების სიახლოვეს, ხოლო საერთაშორისო გავლენის მოპოვებისთვის მნიშვნელოვანია კასპიის ენერგორესურსების ევროკავშირისთვის მიწოდების კონტროლი, მათი პოლიტიკური ზემოქმედების ბერკეტად გამოყენების მიზნით.

შესავალი

მსოფლიოს წამყვან სახელმწიფოებს შორის მუდმივი ბრძოლა მიმდინარეობს სამხრეთ კავკასიაში გაბატონებისთვის. ისინი ცდილობენ დაიმკვიდრონ ფეხი ამ სტრატეგიულად მნიშვნელოვან რეგიონში, რათა დაიკმაყოფილონ თავიანთი პოლიტიკური ინტერესები, მიიღონ წვდომა ენერგორესურსების მარაგებზე და მათი მიწოდების მარშრუტებზე. რუსეთის ფედერაცია არის ერთ-ერთი ძირითადი საერთაშორისო აქტორი, რომელსაც სურს გააკონტროლოს ეს რეგიონი და კატეგორიულად ეწინააღმდეგება სხვა ძალების არსებობას „ტრანსკავკასიაში“. ამჟამად სამხრეთ კავკასია არის რეგიონი, სადაც ერთმანეთს უპირისპირდება დასავლეთისა და კრემლის ეკონომიკური და სტრატეგიული ინტერესები.

მიუხედავად მცირე ტერიტორიისა, ტრანსკავკასიურ რეგიონს გააჩნია მნიშვნელოვანი გეოპოლიტიკური მდებარეობა. მასზე გავლენის მოპოვება გულისხმობს ლიდერის სტატუსის დამკვიდრებას რეგიონალური მასშტაბით. აღნიშნული მოიცავს შუა აზიის, ახლო აღმოსავლეთის და ევროპის დამაკავშირებელი სტრატეგიული მნიშვნელობის ენერგოდერეფნის, კასპიის ზღვის ენერგორესურსების, ასევე აზიისა და ევროპის სატრანსპორტო დერეფნის კონტროლს. რუსეთისთვის სამხრეთ კავკასიაში პოლიტიკური გავლენის მოპოვება დამატებით გულისხმობს ახლო აღმოსავლეთში მდებარე პარტნიორ სახელმწიფოებთან სახმელეთო დერეფნის არსებობას და ჩრდილო კავკასიაში სტაბილურობის შენარჩუნებასაც. აღნიშნული მიზნების განხორციელების მნიშვნელოვანი წინაპირობა არის ევროატლანტიკური სტრუქტურების გაფართოების პრევენცია ამიერკავკასიაში, რაც კრემლის ერთ-ერთ პრიორიტეტულ მიზანს წარმოადგენს.

რუსეთის პოლიტიკური მიზნები სამხრეთ კავკასიასთან მიმართებაში ძირითადად საქართველოს უქმნის საფრთხეს, რადგანაც ის ერთადერთი სახელმწიფოა ამიერკავკასიაში, რომელსაც ოფიციალურად აქვს დეკლარირებული პროდასავლური კურსი. სტატიაში წარმოჩენილია მცდელობა, დეტალურად განისაზღვროს რუსეთის ინტერესები სამხრეთ კავკასიაში და მათ უზრუნველსაყოფად გადასაჭრელი ამოცანები.

ძირითადი ტექსტი

რუსეთის დაინტერესება სამხრეთ კავკასიის რეგიონით თავდაპირველად მე-16 საუკუნის შუა ხანებში გამოიკვეთა. ამ პერიოდში ივანე IV-მ ყაზანის და ასტრახანის სახანოები დაიპყრო, დაეუფლა ვოლგისპირეთს და შეიერთა ყაზარდო. რუსეთის სამხრეთ საზღვარი თერგის შესართავამდე გავრცელდა, რითაც იგი დაუპირისპირდა თურქეთის და ირანის ინტერესებს აღნიშნულ რეგიონში. მიუხედავად იმისა, რომ საწყის ეტაპზე რუსეთმა ვერ მოიპოვა გავლენა, მისი სწრაფვა ფეხი მოეკიდა ამიერკავკასიაში ამით არ დასრულებულა [1].

რუსი ისტორიკოსის და არმიის გენერალ ვ. პოტოს მიხედვით, ზემოხსენებული პერიოდის შემდეგ თითქმის ყველა რუსი მმართველი ცდილობდა ძალაუფლება მოეპოვებინა, როგორც ჩრდილო ასევე სამხრეთ კავკასიაზე. ის აღნიშნავდა, რომ კავკასიაში გაბატონების იდეა რუსეთის ისტორიაში მემკვიდრეობითი გახდა. მისივე თქმით, ისეთი მშვიდობისმოყვარე მეფეც კი, როგორც თევდორე I იყო, განაგრძობდა საკუთარი მამის საქმეს. ის აქტიურ ქმედებებს ახორციელებდა

კავკასიაზე ძალაუფლების მოსაპოვებლად, თუმცა მე-16 საუკუნის ბოლოს რუსეთს ჯერ არ შესწევდა უნარი სრულად ეკონტროლებინა მისი შორეული „სამფლობელოები“. მიუხედავად ამისა თევდორე პირველმა ივერიის და ყაზარდოს მიწების, ქართველთა მეფეების, ჩერქეზთა და მთიელთა მმართველების ხელმწიფის ტიტული მიიღო [2].

მე-16 და მე-17 საუკუნეებში რუსეთის გაფართოება სამხრეთ მიმართულებაზე და სწრაფვა ეკონტროლებინა კავკასიის რეგიონი დაკავშირებული მისი უსაფრთხოების უზრუნველყოფასთან და პრევენციული ხასიათი ჰქონდა ირანიდან და თურქეთიდან მომდინარე საფრთხეების წინააღმდეგ. თუმცა ამავდროულად არ უნდა დაგვავიწყდეს რუსეთის იმპერიალისტური ამბიციების შესახებ, ახალი მიწების შემოერთების და სხვა სახელმწიფოებზე ძალაუფლების მოპოვებასთან დაკავშირებით. როგორც ისტორიკოსმა და რუსეთის არმიის გენერალ-ლეიტენანტმა ნიკოლაი დუბროვინმა აღნიშნა რუსეთის სპეციფიკა ისაა, რომ ის დასაბამიდანვე იმპერიაა [3]. რუსი პუბლიცისტის და საზოგადო მოღვაწის პაველ კოვალევსკის თქმით, კი რუსეთს მუდმივად ახასიათებდა აგრესიულობა და ექსპანსიონიზმი, რომელიც სათავეს მოსკოვის ამალღების დროიდან იღებს. რუსეთი ყოველთვის ცხოვრობდა დაპყრობებით, ახალი მიწების შემოერთებით. მის ისტორიაში შედარებით მცირე პერიოდს არ ყოფილა ომების გარეშე. რუსები იპყრობდნენ და არასოდეს ფიქრობდნენ იმაზე, რომ უკეთ მოეწყობოთ ეს ტერიტორიები [4].

მე-18 საუკუნის დასაწყისში რუსეთის მხრიდან დამატებითი ეკონომიკური ინტერესებიც გამოიკვეთა, რომლებიც ძირითადად მიმართული იყო სწორედ სამხრეთ კავკასიიდან დოვლათის მიღებაზე. მას დიდი იმედი ჰქონდა, აღნიშნულ რეგიონში დაეუფლებოდა ვერცხლის, ტყვიის და მარილის მარაგებს. თუმცა მე-19 საუკუნის დასაწყისში გაირკვა, რომ სინამდვილეში კავკასიის რეგიონი არც თუ ისე მდიდარი იყო ზემოხსენებული რესურსებით. რუსეთი განიხილავდა კავკასიას ასევე, როგორც ტერიტორიას სადაც მოიყვანდა სხვადასხვა ტექნიკურ და საკვებ კულტურებს, ეს მოლოდინები ამჯერადაც უშედეგო აღმოჩნდა. იმპერიისთვის გაცილებით მომგებიანი იყო შეეძინა აღნიშნული პროდუქცია საზღვაო ვაჭრობის გზით, ვიდრე მოეყვანა საკუთარ კოლონიებში. კიდევ ერთი გათვლა, რომელიც რუსეთს ჰქონდა, იყო კასპია - ვოლგა - ბალტიის სავაჭრო ხაზის ამოქმედება. ამ ხაზის დანიშნულება უნდა ყოფილიყო აზიური ტვირთების ევროპაში გადაზიდვა. თუმცა 1709 წელს ვიშნევილოცკის სისტემის (მე-18 საუკუნის

ჰიდროტექნიკური სისტემა, რომელმაც მდ. ვოლგის მეშვეობით დააკავშირა სანკტ-პეტერბურგი ცენტრალურ რუსეთთან) ამოქმედების შემდეგ აღმოჩნდა რომ წყლის ტრანსპორტის მოძრაობა შესაძლებელი იყო მხოლოდ ცალმხრივად, მდ. ვოლგიდან მდ. ნევას მიმართულებით. შესაბამისად, ეკონომიკური სარგებლის მიღების მხრივ ეს პროექტიც არ გამართლდა [5].

იმის გათვალისწინებით, რომ რუსეთის სამხრეთ მიმართულებაზე გაფართოებას ძირითადად ირანი და თურქეთი ეწინააღმდეგებოდა, პრიორიტეტული იყო სწორედ სამხრეთ კავკასიაზე ძალაუფლების მოპოვება. ამის მანიშნებელი იყო ისიც, რომ პეტრე პირველის მმართველობის პერიოდში პეტერბურგში დაარსდა სამხრეთ კავკასიის სამეფო-სამთავროებთან და სახანოებთან ურთიერთობის კოორდინაციის დეპარტამენტი, რომელიც ძირითადად სახელმწიფო მინისტრებით იყო დაკომპლექტებული [6].

1783 წელს ხელი მოეწერა გეორგიევსკის ტრაქტატს. იმავე წელს ეკატერინე II-მ გამოსცა მანიფესტი ტამანის, ყუბანის და ყირიმის შემოერთების შესახებ. შესაძლებელია ითქვას, რომ ეს იყო პირველი კონკრეტული ნაბიჯი რომელიც რუსეთმა კავკასიის ანექსიისკენ გადადგა, რადგანაც ამ ეტაპზე იურიდიულად გაფორმდა ზემოხსენებული ტერიტორიების შემოერთება და საქართველოს მფარველობის ქვეშ აყვანა. ასევე ამის საფუძველზე რუსეთს საშუალება მიეცა უშუალოდ ჩარეულიყო ამიერკავკასიის საქმეებში [7].

რუსეთი საკუთარი დამპყრობლური მიზნებისთვის ყოველთვის იყენებდა დახმარების მთხოვნელებთან თანამშრომლობას. ქართლ-კახეთის სამეფო დიდ იმედებს ამყარებდა გეორგიევსკის ტრაქტატით გათვალისწინებულ პირობებზე, თუმცა სწორედ მაშინ ეთქვა უარი დახმარებაზე როდესაც ყველაზე მეტად საჭიროებდა მას. 1795 წელს ირანის შემოსევამ ძლიერ შეარყია ქართლ-კახეთის სახელმწიფოს საფუძვლები. დასუსტებულმა სამეფომ საკუთარი სახელმწიფოებრიობის დაცვა ვერ შეძლო, 1801 წელს რუსეთმა იგი გააუქმა და საკუთარ გუბერნიად გამოაცხადა. 1810 წელს იგივე ბედი ერგუნა იმერეთის სამეფოს, ცოტა მოგვიანებით კი საქართველოს დანარჩენ სამთავროებსაც [7]. 1801 წლიდან მე-20 საუკუნის 90-ან წლებამდე (1918-1920 წლების გარდა) რუსეთი სამხრეთ კავკასიის ფორმალური და ფაქტიური მმართველი იყო. საბჭოთა კავშირის დაშლის შემდეგ მისი პოზიციები ამიერკავკასიაში საგრძნობლად შეირყა, თუმცა ამ რეგიონის კონტროლის სურვილი არსად გამქრალა.

ამავე დროს სამხრეთ კავკასიის მიმართ ინტერესები გაუჩნდა აშშ-ს და ევროპას. ამის მიზეზი

იყო ტრანსკავკასიური რეგიონის მნიშვნელოვანი გეოპოლიტიკური მდებარეობა. მასზე გავლენის მოპოვება გულისხმობს ლიდერის სტატუსის დამკვიდრებას რეგიონალური მასშტაბით. აღნიშნული მოიცავს შუა აზიის, ახლო აღმოსავლეთის და ევროპის დამაკავშირებელი სტრატეგიული მნიშვნელობის ენერგოდერეფნის, კასპიის ზღვის ენერგორესურსების, ასევე აზიისა და ევროპის სატრანსპორტო დერეფნის კონტროლს. რუსეთისთვის აღნიშნულ რეგიონში დაბრუნება დამატებით გულისხმობს ახლო აღმოსავლეთში მდებარე პარტნიორ სახელმწიფოებთან სახმელეთო დერეფნის არსებობას და ჩრდილო კავკასიაში სტაბილურობის შენარჩუნებასაც.

უნდა აღინიშნოს, რომ რუსეთის ინტერესები სამხრეთ კავკასიის მიმართ 21-ე საუკუნეში ფაქტიურად იგივეა რაც იყო მე-16-19 საუკუნეებში. მათ შორის შესაძლებელია გამოვყოთ ორი მიმართულება: ა) უსაფრთხოების უზრუნველყოფა და ბ) საერთაშორისო გავლენის მოპოვება.

უსაფრთხოების უზრუნველყოფასთან დაკავშირებით შესაძლებელია ითქვას, რომ სამხრეთ კავკასიაში კონცენტრირებულია რუსეთის სამხედრო-პოლიტიკურ საკითხებთან დაკავშირებული ინტერესები. როგორც აღნიშნა პოლიტიკურმა და საზოგადო მოღვაწემ ა. ვოლსკიმ, ამიერკავკასიაში გეოპოლიტიკური ვითარება იგივეა რაც იყო მე-19 საუკუნეში. რუსეთის სურვილის შემთხვევაში კი შეუძლებელია ამ რეგიონის დატოვება, რადგანაც შეიქმნება სიცარიელე, რომლის შევსებასაც შეეცდებიან სხვა სახელმწიფოები, რუსეთის უსაფრთხოების ინტერესების საზიანოდ [8].

ამ მხრივ რუსეთის ძირითადი ინტერესი მიმართულია არ დაუშვას ნატოს გაფართოება აღნიშნულ რეგიონში და მისი სამხედრო ინფრასტრუქტურის განთავსება საკუთარი საზღვრების სიახლოვეს. ევროატლანტიკური სტრუქტურების დამკვიდრება ამიერკავკასიაში გულისხმობს ამ რეგიონის ევროპული კოლექტიური უსაფრთხოების სისტემაში გაერთიანებას რუსეთის მონაწილეობის გარეშე, რაც ავტომატურად გამორიცხავს მის ჩარევას ტრანსკავკასიური ქვეყნების პოლიტიკის განსაზღვრის პროცესში. კრემლი მიიჩნევს, რომ არის მსოფლიო დონის მოთამაშე, შესაბამისად მას აქვს ამბიცი, ჰქონდეს პოლიტიკური ზეგავლენის სფერო, მითუმეტეს ახლო სამეზობლოში [9]. სამხრეთ კავკასიაში რუსეთის ინტერესები ასევე დაკავშირებულია რუსეთის სამხრეთ რეგიონის სტაბილურობასთან. ჩრდილო კავკასია ყოველთვის წარმოადგენდა რთულ რეგიონს, რომლის კონტროლისთვის რუსეთმა არაერთი ბრძოლა გადაიხადა და დიდძალი რესურსი დახარჯა [5].

მისი სტაბილურობის შენარჩუნებისთვის და მომავალში ჩრდილო კავკასიელ ხალხებთან შესაძლო კონფლიქტების დარეგულირებისთვის კრემლს ესაჭიროება საკუთარი გავლენის ქვეშ მყოფი სამხრეთ კავკასია, როგორც ზურგის საყრდენი [6].

საერთაშორისო გავლენის მოპოვების მხრივ ერთ-ერთ მნიშვნელოვან წინაპირობას სამხრეთ კავკასიის კონტროლი წარმოადგენს. როგორც ზემოთ აღინიშნა საბჭოთა კავშირის დაშლის შემდეგ, აშშ-მ და დასავლეთ ევროპამ ყურადღება მიაპყრო ამიერკავკასიას. 1993 წელს ევროკავშირმა შეიმუშავა პროექტი, სადაც გაერთიანებული იყო ტრანსკავკასიური და შუა აზიის ქვეყნები, ასევე თურქეთი, ავღანეთი, მონღოლეთი, უკრაინა, ბულგარეთი, რუმინეთი და მოლდოვა. აღნიშნული პროექტის ფარგლებში ამოქმედდა “INOGATE“-ის პროგრამა, რომლის შედეგადაც 1999 – 2006 წლებში აშენდა და ექსპლუატაციაში შევიდა, საქართველოს გავლით ევროპისკენ მიმავალი ბაქო-თბილისი-ერზერუმის ბუნებრივი აირის, ბაქო-თბილისი-ჯეიჰანის და ბაქო-სუფსის ნავთობის მილსადენები. ამ პროგრამის მიზანი იყო ნავთობის და ბუნებრივი აირის მილსადენთა სისტემის რეგიონალური ინტეგრაცია, ევროკავშირის ენერგომომარაგების გაზრდა და დივერსიფიკაცია, რუსეთის გვერდის ავლით [10].

აღნიშნული პროექტის პარალელურად, იმავე წელს შეიმუშავდა რეგიონალური პროგრამა TRACECA. მის მიზანს ტრანსპორტის ტრადიციული სახეობების მშენებლობა და მოდერნიზაცია წარმოადგენდა. ფაქტიურად TRACECA-ს პროგრამა წარმოადგენს ევროპა კავკასია აზიის დამაკავშირებელ დერეფანს, რომელიც აწარმოებს ტრანსპორტის ტრადიციული სახეობების გადაზიდვას, ასევე რუსეთის ტერიტორიის გვერდის ავლით [11].

აღნიშნულ პროექტებს კრემლი მიიჩნევს როგორც ანტირუსულ ტენდენციებს, სადაც შეიძლება გამოვყოს ორი მიმართულება:

პირველი წარმოადგენს სამხრეთ კავკასიის სატრანზიტო ფუნქციის განვითარებას, რაც საგრძნობლად შეამცირებს რუსეთის ტერიტორიის გამოყენებას აზია-ევროპას შორის ტვირთების ტრანსპორტირებისთვის. ეკონომიკური ზიანის გარდა მას პოლიტიკურად არასასურველი შედეგებიც მოჰყვება. თუმცა, მიმდინარე ეტაპზე TRACECA-ს წარმატებული განხორციელებისთვის აუცილებელია მის მარშრუტზე ჩატარდეს ინფრასტრუქტურის მოდერნიზაცია და ანაკლიის ღრმაწყლოვანი პორტის აშენება [12]. აღნიშნული სამუშაოების განხორციელების შემთხვევაში ტრანსკავკასიის რეგიონი და კერძოდ საქართველო გადაიქცეოდა აზიური ტვირთების სადისტრიბუ-

ციო ჰაზად ევროპის მიმართულებით. ეს გამოიწვევდა დასავლეთის ქვეყნების მეტ დაინტერესებას რეგიონში უსაფრთხოებისა და სტაბილურობის განმტკიცების თვალსაზრისით. გაძლიერდებოდა ყურადღება ოკუპირებული აფხაზეთის, სამხრეთ ოსეთის და ბორდერიზაციასთან დაკავშირებულ პრობლემურ საკითხებზე.

რუსეთმა ანაკლიის პორტის პროექტი აღიქვა, როგორც ეკონომიკური, ასევე საკუთარი უსაფრთხოების გამოწვევა. მას გაანალიზებული აქვს, რომ ეს პორტი საგრძნობლად შეასუსტებს ევროპაზე ზემოქმედების ბერკეტებს და საკუთარ პოზიციებს ამიერკავკასიაში. აგრეთვე შემცირდებოდა მისი გავლენა შავ ზღვაზე, რომელიც მისი ერთ ერთი ყველაზე სტრატეგიულად მნიშვნელოვანი ინტერესის სფეროს წარმოადგენს. კრემლი განიხილავს მას, როგორც ახლო აღმოსავლეთში ძალაუფლების დემონსტრაციის უმნიშვნელოვანეს ზონას [10]. რუსული ძალისხმევის შედეგად, რომელიც დაკავშირებული იყო საქართველოში დამაბული და არასტაბილური გარემოს შექმნასთან, ანაკლიის პორტის პროექტიდან არაერთი ინვესტორი გავიდა და მისი განხორციელება გადაუჭრელ საკითხად დარჩა [13].

მეორე მიმართულებას წარმოადგენს კასპიის ზღვის რესურსების ათვისება ევროპის მიერ. რუსეთის ენერგოპოლიტიკა მჭიდრო კავშირშია პოლიტიკური ბერკეტების მოპოვებასთან. 21-ე საუკუნის დასაწყისიდან რუსეთი მუდმივად ცდილობდა მოეპოვებინა უფრო მეტი ენერგეტიკული ზემოქმედების ბერკეტი ევროპაზე. უკვე არსებული ბუნებრივი აირის მაგისტრალების გარდა (იამალი და დრუჟბა) 2011, 2020 და 2021 წელს აშენდა დამატებით სამი მაგისტრალი: ა) “ჩრდილოეთ ნაკადი 1“, ბ) “ჩრდილოეთ ნაკადი 2“ და გ) „თურქული ნაკადი“ [14]. 2022 წელს, რუსეთ-უკრაინის ომის დაწყების შემდეგ, ევროპულმა სახელმწიფოებმა საგრძნობლად შეამცირეს რუსული ენერგორესურსების მოხმარება და ინტენსიურად დაიწყეს ალტერნატიული წყაროების მოძიება. თავის მხრივ რუსეთმა, ევროკავშირზე ზემოქმედების მიზნით, 2022 წლის აგვისტოში შეაჩერა „ჩრდილო ნაკადი 1“-ის მუშაობა, თითქოსდა პროფილაქტიკური სამუშაოების ჩატარების მიზნით [15]. აღნიშნულმა ფაქტმა გაძლიერა ევროპელების სურვილი, შეემცირებინათ დამოკიდებულება რუსულ ენერგო რესურსებზე, მომწოდებელთა დივერსიფიკაციის გზით. მიმდინარე ეტაპზე ევროკავშირის მიერ კასპიის რეგიონი განიხილება, როგორც ბუნებრივი აირის მეოთხე ძირითადი მომწოდებელი, აშშ-ს, ნორვეგიის და აფრიკის შემდეგ, რომელსაც აქვს პოტენციური უზრუნველ-

ყოს ევროპის მოთხოვნილების 20%. შესაბამისად, დასავლეთი დაინტერესებულია გამოიყენოს კასპიის ზღვის ქვეყნების (რუსეთის და ირანის გარდა) შესაძლებლობები და სამხრეთ კავკასიის დერეფანი ენერგო რესურსების მიწოდების მიზნით [16]. ევროპის საჭირო რაოდენობის ბუნებრივი აირით უზრუნველყოფისთვის მნიშვნელოვანი იქნებოდა ტრანსკასპიური მილსადენის პროექტის რეალიზაცია. მისი მეშვეობით ევროპა მიიღებდა დამატებით ბუნებრივ აირს თურქმენეთიდან აზერბაიჯანის გავლით. თუმცა რუსეთი და ირანი, როგორც კასპიის ზღვის შეთანხმების წევრი ქვეყნები, წლების განმავლობაში ბლოკავენ აღნიშნული გეგმის განხორციელებას [17].

რუსეთი აცნობიერებს, რომ მრავალი სხვადასხვა ენერგო მიმწოდებლის არსებობის პირობებში მას ექნება ზემოქმედების ნაკლები ბერკეტები ევროკავშირსა და მის წევრ სახელმწიფოებზე. 2009 წლის 14 ოქტომბრის რუსეთ-აზერბაიჯანს შორის გაფორმდა შეთანხმება, რომლის თანახმადაც აზერბაიჯანს ყოველწლიურად უნდა მიეწოდებინა რუსეთისთვის 500 მილიონი კუბური მეტრი მოცულობის ბუნებრივი აირი. თავის მხრივ რუსეთი გადაიხდიდა 350 აშშ დოლარს ათას კუბურ მეტრში, რაც წარმოადგენდა გაცილებით დიდ საფასურს, ვიდრე ის იხდიდა თურქმენეთის და უზბეკეთის მიერ მოწოდებულ ბუნებრივ აირში. აღსანიშნავია, რომ აზერბაიჯანის ბუნებრივ აირში გადახდილი თანხა ასევე აღემატებოდა რუსეთის მიერ ევროპაში გაყიდული აირის ფასს [18]. ეს მიგვანიშნებს, რომ დიდი რაოდენობით აზერბაიჯანული ბუნებრივი აირის შექენით, რუსეთს გამიზნული ჰქონდა აღეკვეთა ან მინიმუმამდე დაეყვანა მისი გაყიდვა ევროპაში, რითაც საგრძნობლად შეამცირებდა სამხრეთ კავკასიის როლს და მნიშვნელობას ენერგორესურსების მომარაგების კუთხით. თუმცა სხვადასხვა ტექნიკური სირთულეების გამო ეს შეთანხმება გაუქმდა 2014 წელს [18].

2021 წელს რუსეთსა და ზერბაიჯანს შორის გაფორმდა ახალი შეთანხმება, რომლის მიხედვითაც მხარეები მოახდენენ ერთმანეთის ბუნებრივი აირით უზრუნველყოფას სეზონური პრინციპის საფუძველზე. ეს გულისხმობს, რომ აზერბაიჯანის მხრიდან განხორციელდება რუსეთისთვის აირის მიწოდება ზაფხულის პერიოდში, ხოლო რუსეთის მხრიდან - ზამთარში. აქედან გამომდინარე, აზერბაიჯანს მხოლოდ ზამთარში ექნება საშუალება მიაწოდოს ევროპას საჭირო რაოდენობის ბუნებრივი აირი. აღნიშნულმა შეთანხმებამ ნეგატიური დამოკიდებულება გამოიწვია დასავლეთის მხრიდან. 2022 წლის 18 ივლისს ევროკავშირსა და აზერბაიჯანს შორის გაფორმებული მემორან-

დუმი, რომელიც მიზნად ისახავს აზერბაიჯანის ენერგოექსპორტის გაზრდას ევროკავშირში და მისი დამოკიდებულების შემცირებას რუსულ ენერჯიაზე, ექვეყნებ დადგა. ევროპელების შემფოთების მიზეზი გახდა ის გარემოება, რომ ზამთარში აზერბაიჯანიდან მიღებული აირის რეგულირება და კონტროლი კვლავ რუსეთზე იქნება დამოკიდებული [19].

მიუხედავად იმისა, რომ აღნიშნული მიმართულებები დაკავშირებულია ეკონომიკურ საკითხებთან, რუსეთისთვის მათ დიდი პოლიტიკური მნიშვნელობა გააჩნია. სამხრეთ დერეფნის სატრანზიტო ფუნქციის გაზრდა და ევროპის მიერ კასპიის ზღვის ენერგორესურსების დაუფლება აღქმულია, როგორც პოლიტიკური ზემოქმედების ბერკეტების შესუსტება დასავლეთის მიმართ. ამავდროულად TRACECA-ს პროექტი, ასევე მიჩნეულია უსაფრთხოების სერიოზულ გამოწვევადაც.

ამერიკელი მკვლევარი და საერთაშორისო ურთიერთობების სპეციალისტი ჯორჯ ფრიდმანი მიიჩნევს, რომ სამხრეთ კავკასია რუსეთის სამხრეთ საზღვრების ბუფერულ ზონას წარმოადგენდა იმპერიის და საბჭოთა კავშირის პერიოდში. შესაბამისად, სხვა სახელმწიფოების, განსაკუთრებით კი აშშ-ს პოლიტიკური, სამხედრო თუ ეკონომიკური ჩართულობა ამ რეგიონში მიჩნეულია, როგორც მისი ეროვნული უსაფრთხოების გამოწვევა. კრემლი თვლის, რომ მას უნდა გააჩნდეს განსაკუთრებული მანდატი აღნიშნულ რეგიონში [20].

რუსი ისტორიკოსის და აღმოსავლეთმცოდნის სერგეი პანარინის აზრით სამხრეთ კავკასიის გეოგრაფიული ადგილმდებარეობა განსაზღვრავს მის გეოპოლიტიკურ მნიშვნელობას ორი მიმართულებით. პირველს წარმოადგენს ჩრდილოეთის სამხრეთთან დამაკავშირებელი ხიდი, რომელიც უზრუნველყოფს რუსეთის მცირე აზიასთან კავშირს. მეორეს კი აღმოსავლეთ-დასავლეთის დერეფანი, რომლითაც შესაძლებელია ცენტრალური აზიის, სამხრეთ და აღმოსავლეთ ევროპასთან კომუნიკაციის დამყარება. შესაბამისად ამიერკავკასიით დაინტერესებული ქვეყნებისთვის, მათ შორის რუსეთისთვისაც მნიშვნელოვანია ამ რეგიონის სტაბილურობა და უსაფრთხოება [21]. აღნიშნულ მოსაზრებას იზიარებს რუსი პოლიტიკური ექსპერტი სერგეი მარკედონოვიც და თვლის რომ ამიერკავკასიის სტაბილურობა განაპირობებს მშვიდობიანი პროცესების განვითარებას რუსეთის შიგნით [22].

ქართველი პოლიტოლოგი ალექსანდრე რონდელი აღნიშნავს, რომ სამხრეთ კავკასიაზე გავლენის მოპოვებისთვის რუსეთისთვის მნიშვნელოვანია საქართველოზე კონტროლის მოპოვება.

ამ რეგიონში ძალაუფლების დაბრუნების შემდეგ მას საშუალება ექნება უფრო ეფექტიანად აკონტროლოს ჩრდილო კავკასია, კასპიის ზღვის ენერგორესურსების მიწოდება ევროპაზე, მოიპოვოს სახმელეთო გასასვლელი ახლო აღმოსავლეთში არსებულ პარტნიორებთან და საბოლოო ჯამში არ მისცეს ევროატლანტიკურ სტრუქტურებს გავართობის საშუალება ამიერკავკასიაში [23].

ექსპერტთა მოსაზრებებთან დაკავშირებით უნდა ითქვას რომ ისინი ზუსტად გადმოსცემენ რუსეთის მიზნებს სამხრეთ კავკასიის მიმართ. ამიერკავკასიის კონტროლი რუსეთის ეროვნული უსაფრთხოების ინტერესებს პასუხობს. შესაბამისად დასავლეთ ევროპის და აშშ-ს მცდელობა მოიპოვონ გავლენა ტრანსკავკასიურ სახელმწიფოებზე, მისთვის საფრთხეს წარმოადგენს. კრემლი მიიჩნევს, რომ დასავლეთის მიერ შესაძლებელია გამოყენებულ იქნას ამიერკავკასია, როგორც ჩრდილო კავკასიაზე ზემოქმედების პლაცდარმი. აშშ-ს ან დასავლეთ ევროპული სახელმწიფოების მიერ სამხრეთ კავკასიის გაკონტროლების შემთხვევაში, რუსეთის კავშირები მის პარტნიორებთან, ირანთან და თურქეთთან საგრძნობლად შეიზღუდება. ასევე დასავლეთი შეძლებს გააკონტროლოს კომუნიკაციები აღნიშნულ ქვეყნებს შორის. ამავდროულად კრემლი ცდილობს დააქვეითოს ამიერკავკასიის სატრანზიტო შესაძლებლობები. აღნიშნული მიზნად ისახავს ნაკლებად მიმზიდველი გახდეს ეს რეგიონი დასავლეთისთვის და აზია-ევროპის დამაკავშირებელი ძირითადი სავაჭრო გზა მხოლოდ რუსეთის ტერიტორიაზე გადიოდეს. მის ერთ-ერთ პრიორიტეტულ მიზანს წარმოადგენს, რაც შეიძლება მეტად გახადოს ევროპა მასზე ენერგოდამოკიდებული. იგი თავიდანვე არ ეთანხმებოდა ბაქო-თბილისი-ჯეიჰანის მილსადენის მშენებლობას. აგრეთვე კასპიის ზღვის შესაძლო ეკოლოგიურ დაბინძურების საბაბით ეწინააღმდეგებოდა ტრანს კასპიური მაგისტრალის პროექტის განხორციელებას. 2021 წელს მოსკოვსა და ბაქოს შორის გაფორმებული შეთანხმება, სეზონური პრინციპით ერთმანეთის ბუნებრივი აირით მომარაგების შესახებ, ასევე წარმოადგენს მცდელობას ხელი შეუშალოს ევროპას ალტერნატიული ენერგომომარაგების მარშრუტების მოპოვებაში. თუმცა რუსი ექსპერტების მიერ გამოთქმული მოსაზრება, რომ რუსეთისთვის სასურველია ტრანსკავკასიური რეგიონის სტაბილურობა რეალობას მოკლებულია. მისი მიზნების განხორციელებისთვის ერთ-ერთ მთავარ წინაპირობას წარმოადგენს რეგიონში შენარჩუნებულ იქნას ე.წ. „კონტროლირებადი არასტაბილურობა“ [24]. აზერბაიჯანს და სომხეთს

შორის დამაბულობის, ასევე საქართველოში კონფლიქტური რეგიონების (აფხაზეთი, სამხრეთ ოსეთი) არსებობა ხელსაყრელ პირობებს უქმნის რუსეთს საკუთარი პოლიტიკის გატარებისთვის. ერთის მხრივ ამგვარი ვითარება ხაზს უსვამს რეგიონის არასტაბილურობას მის არასანდოობას და ნაკლებად მიმზიდველს ხდის მას დასავლური სამყაროსთვის. მეორეს მხრივ კრემლი გამოდის შუამავლად და მშვიდობის გარანტიად კონფლიქტების დარეგულირების სფეროში. 90-იანი წლების დასაწყისიდან 2008 წლამდე მისი სამშვიდობო ძალები განთავსებულნი იყვნენ სამხრეთ ოსეთისა და აფხაზეთის რეგიონში. რუსეთ საქართველოს ომის შემდეგ კი კრემლმა აღნიშნული რეგიონები დამოუკიდებელ სახელმწიფოებად სცნო და მათ ტერიტორიებზე საკუთარი შეიარაღებული ძალები განათავსა. ყარაბახის მეორე ომის შემდეგ (2020 წ) სამშვიდობო შეთანხმების ფარგლებში მშვიდობისმყოფელთა სტატუსით რეგიონში ასევე განთავსდნენ რუსული სამხედრო ქვედანაყოფები. შესაბამისად ამით კრემლი უზრუნველყოფს საკუთარი პოზიციების განმტკიცებას და მისი უპირატესობის წარმოჩენას სამხრეთ კავკასიაში. ასეთ პირობებში ამიერკავკასიის ქვეყნები კი ვერ მოახერხებენ თავისუფალ განვითარებას, ხოლო მათი უსაფრთხოება და ეკონომიკური განვითარება დამოკიდებული იქნება რუსეთის კეთილ ნებაზე.

დასკვნა

შესწავლილი მასალების საფუძველზე და ექსპერტთა მოსაზრებების განხილვის შედეგად უნდა ითქვას, რომ რუსეთის ინტერესებს სამხრეთ კავკასიაში წარმოადგენს მისი უსაფრთხოების უზრუნველყოფა და საერთაშორისო გავლენის მოპოვება, რომელთა უზრუნველყოფად კრემლისთვის პრიორიტეტულია შემდეგი ამოცანების გადაჭრა:

- ◆ შეინარჩუნოს ე.წ. „კონტროლირებადი არასტაბილურობა რეგიონში. საკუთარი ინტერესებიდან გამომდინარე ხელოვნურად დამაბოს სიტუაცია საქართველოსა და ოკუპირებულ ტერიტორიებს შორის (აფხაზეთი, სამხრეთ ოსეთი), ასევე სომხეთს და აზერბაიჯანს შორის, აგრეთვე გამოიწვიოს სახელმწიფოთა შიგნით დესტაბილიზაცია და საზოგადოების პოლარიზაცია;
- ◆ ტრანსკასპიური მაგისტრალის მშენებლობის ბლოკირების მეშვეობით ხელი შეუშალოს აზერბაიჯანს მოიპოვოს ბუნებრივი აირის საკმარისი რაოდენობა შუა აზიიდან, მისი ევროპაში ექსპორტის მიზნით. აღნიშნული შექმნის დაბრკოლებას ევროპის მიმართულებით ენერგორესურსებით მომარაგების

გაზრდის და დივერსიფიკაციის კუთხით, რაც ევროკავშირს დატოვებს მეტად ენერგო-დამოკიდებულს რუსეთზე;

- ◆ გააგრძელოს უწყვეტი თანამშრომლობა აზერბაიჯანთან ენერგეტიკულ სფეროში და მიჰყიდოს საკუთარი ბუნებრივი აირის ის მოცულობა, რომელიც ეყოფა მას, როგორც საკუთარი შიდა მოხმარებისთვის, ასევე ევროპაში ექსპორტისთვის. ამ შემთხვევაში ევროკავშირი სამხრეთ კავკასიის გავლით ისევ რუსულ ენერგორესურსებს მიიღებს;

- ◆ გააგრძელოს პოლიტიკური ზეწოლა და პროვოკაციები სამხრეთ კავკასიის სატრანზიტო ფუნქციის დაქვეითების მიზნით, რითაც შეასუსტებს დასავლეთის სურვილს თავი დაიმკვიდროს ამ რეგიონში;

- ◆ აღადგინოს რუსეთ-ირანის და თურქეთის სახმელეთო სატრანზიტო მარშრუტები ამიერკავკასიაში, რითაც განამტკიცებს საკუთარი პოლიტიკური კონტროლს სამხრეთ კავკასიურ სახელმწიფოებსა და ახლო აღმოსავლეთზე.

გამოყენებული ლიტერატურა

1. ზურაბ ანჩაბაძე, ვიქტორ გუჩუა, „საქართველოს ისტორიის ნარკვევები ტომი 3“, „საბჭოთა საქართველო“, 1979 წ (გვ 68-69);
2. В.А. Потто, Кавказская Война том 1, „КАВКАЗСКИЙ КРАЙ“, 1994 (გვ. 14-16);
3. Дубровин Н., „История войны и владычества русских на Кавказе“, т. 1, кн.1. СПб., 1871.
4. Ковалевский П., Завоевание Кавказа Россией Исторические очерки Русский архив, СПб., 1896
5. Владимир Лапин, «История завоевания Кавказа» (აუდიოლექცია), 2018 წ. <https://arzamas.academy/courses/53> (ბოლოს ნანახია 01/06/2023 წ);
6. ოთარ ჯანელიძე, „რუსეთის ექსპანსია კავკასიაში და საქართველო, 2020 წ“;
7. მამუკა დუმბაძე, „საქართველოს ისტორიის ნარკვევები ტომი IV“, 1973 წ;
8. ЛЯМАН КАРАЕВА, „ВНЕШНЕПОЛИТИЧЕСКИЕ ИНТЕРЕСЫ РОССИИ НА ЮЖНОМ КАВКАЗЕ“, Бокинской Славянский Универсамет, 2013 წ;
9. ВНЕШНЯЯ ПОЛИТИКА РОССИИ НА ЮЖНОМ КАВКАЗЕ https://studme.org/208411/politologiya/vneshnyaya_politika_rossii_yuzhnom_kavkaze#aftercont
10. მერაბადეიშვილი, ანაკლისპორტი და დიდი პროექტები - რუსეთის ომის პირველის ამიზნე, 30.03.2022 https://forbes.ge/anakliis-porti-da-didi-proeqtbi-rusethis-omis-pirveli-samizne/?fbclid=IwAR10AUX-BTCZZJAr6wqJx3vEbNxr6TJtC_cKTQUfNnaVG-qOuvJr_PJ3pmQ
11. ნიკა ჩიტაძე, გეოპოლიტიკა, თბილისი, 2011
12. EU, Strategy of the Intergovernmental Commission TRACECA for development of the international transport corridor Europe-the Caucasus-Asia for 2016-2026 worked out on the basis of the Master Plan TRACECA and proposals of the Parties 2016 წ.
13. ანაკლის პორტის პროექტში ჩართვაზე უარს კიდევ ერთი პოტენციური ინვესტორი ამბობს, 29.10.2019 <https://civil.ge/ka/archives/324480>
14. Gas pipelines between Europe, Russia and Caucasus, 04.25.2022, <https://www.planete-energies.com/en/media/infographic/gas-pipelines-between-europe-russia-and-caucasia>
15. Nord Stream 1: How Russia is cutting gas supplies to Europe, 29.09.2022, <https://www.bbc.com/news/world-europe-60131520>
16. R. Craig Nation, Russia and the Caucasus, spring 2015, the Quarterly Journal, Consortium of Defence Academies and Security Studies Institute, 2015
17. Tiffany O’Keefe, In the Era of Might and Happiness, Will the Trans-Caspian Pipeline Project Be Built? Oil and Gas, Natural Resources, and Energy Journal, University of Oklahoma College of Law Digital Commons, Oklahoma City, 2021
18. Azerbaijan and Russia: prospects for energy cooperation, 2020 <https://www.eurasian-research.org/publication/azerbaijan-and-russia-prospects-for-energy-cooperation/>
19. Azerbaijan’s Plan to Import Russian Gas: Are the EU’s Energy Diversification Efforts in Vain? 25.11.2022 <https://>

forbes.ge/en/rusetidan-gazis-importirebis-azerbaijanuli-gegma-aris-thu-ara-saphrthkhesi-evrokavshiris-energodiversiphikatsiis-gegma/

20. FRIEDMANN G., „The Geopolitics of Russia: Permanent Struggle“, 2012
21. Панарин С, Конфликты в Закавказье: позиции сторон, перспективы урегулирования, возможный вклад России
22. С. М. Маркедонов, Кавказский Регион: От Периферии к Эпицентру Мировой Политики, 2010
23. ალექსანდრე რონდელი, საქართველო-რუსეთი: უარყოფიდან დადებით გაურკვევლობამდე, 2013 წ.
24. J. Hedenskog, E. Holmquist and J. Norberg, Security in the Caucasus Russian policy and military posture, p. 4.

Russian interests in the South Caucasus

*Giorgi Khubulashvili, PhD student
Georgian Technical University*

Summery

This article presents Russia's main interests in Transcaucasia and what tasks it is focused to complete in order to achieve its own goals in the region. At the beginning, the historical events regarding the expansion of Russia's borders in the southern direction and relations with Georgia are discussed. The military-political and economic factors that were the main driving force for gaining influence in the South Caucasus are analyzed. Opinions of various experts and historians regarding the above-mentioned issues are also given.

It is possible to consider that the first decisive steps in the direction of the South Caucasus were made during the time of the Russian king Ivan IV, in the 16th century. In order to establish itself in the mentioned region, he had to confront Iran and Turkey. Despite the experienced failure, gaining influence on Transcaucasia did not disappear from Russia's political agenda. From the mentioned period up to the 19th century, Russia had many attempts to establish itself in Transcaucasia, which ultimately resulted in the abolition of the kingdoms of Kartl-Kakheti and Imereti and the declaration of Georgia as a Russian province. From 1801 to the 90s of the 20th century (except for 1918-1920), Russia was the formal ruler of the South Caucasus but after the collapse of the Soviet Union, the Transcaucasian countries gained independence. Due to the important geopolitical location of the region, the USA and Europe showed interest in it. Since the 90s of the 20th century, the European Union has developed a number of programs that envisage the transportation of cargo from Asia to Europe bypassing the territory of Russia and supplying Europe with the energy resources of the Caspian Sea. This meant the expulsion of Russia from the region, the diversification of the EU's energy supplies, which would make it less energy dependent on Russia, as well as the establishment of Euro-Atlantic organizations in Transcaucasia. Such projects contradicted Russia's strategic goals, which envisage regaining its influence on the post-Soviet space and gaining the status of a leading state in the region. Accordingly, gaining control over the supply of Caspian energy resources, as well as decreasing the transit function of the South Caucasus, fell into Russia's interests. Kremlin has realized that the expansion of the West, particularly NATO, in Transcaucasia is a threat to it. It needs Transcaucasia under its control to ensure stability in the North Caucasus, to have a land corridor with its partner states in the Middle East, and to control the strategically important transport links between Asia and Europe.

In the end, it should be said that Russia's interests in Transcaucasia derive from its national interests. This refers to ensuring security and gaining international influence. For security reasons it is necessary to prevent the expansion of NATO and the placement of its military infrastructure near its own borders, and for gaining international influence, it is important to control the supply of Caspian energy resources to the EU, in order to use them as a lever for political influence.

ევროკავშირის პოლიტიკური ურთიერთობის საქმიანობის სახსრები- აღმოსავლეთის მიმართ მხარდაჭერის ქვეყნებთან

ბესიკ კუჭავა, დოქტორანტი
საქართველოს ტექნიკური უნივერსიტეტი

რეზიუმე

სტატიაში განხილულია ევროკავშირის, როგორც ევროპული სახელმწიფოების გაერთიანების სამხრეთითა და აღმოსავლეთით მოსაზღვრე ქვეყნებთან მიმართებისა და ურთიერთობის პოლიტიკის საკითხები.

აქცენტირებულია, რომ ევროკავშირი შეიქმნა რამდენიმე მნიშვნელოვანი ხელშეკრულების საფუძველზე, რომელთა მიზანი იყო ევროპაში მშვიდობისა და სტაბილურობის დაცვა. სამხრეთისა და აღმოსავლეთის ქვეყნებთან თანამშრომლობის შინაარსს სამეზობლო პოლიტიკა ქმნის.

სამეზობლო პოლიტიკის ფარგლებში თანამშრომლობა ქვეყნებისათვის მნიშვნელოვან ღირებულებებს ემყარება. ესენია: დემოკრატია და ადამიანის უფლებები, კანონის უზენაესობა, საუკეთესო მმართველობა, საბაზრო ეკონომიკა და მდგრადი განვითარება.

მითითებულია, რომ სამეზობლო პოლიტიკა მიზნად ისახავს ევროკავშირის მეზობელი ქვეყნების სტაბილურობის, განვითარებისა და უსაფრთხოების ხელშეწყობას, ევროკავშირის პარტნიორი ქვეყნების პოლიტიკურ ურთიერთობისა და ეკონომიკური ინტეგრაციის გაღრმავებას.

აღნიშნულია, რომ სამეზობლო პოლიტიკის სივრცე 16 ქვეყანას მოიცავს, კერძოდ, ალჟირს, აზერბაიჯანს, ბელორუსს, ეგვიპტეს, იორდანას, ისრაელს, ლიბანს, ლიბიას, მოლდოვას, მაროკოს, პალესტინას, საქართველოს, სირიას, სომხეთს, ტუნისსა და უკრაინას.

ხაზგასმულია, რომ სამეზობლო პოლიტიკა ორმხრივი მფლობელობის პრინციპს ეფუძნება და მეზობელ ქვეყნებთან თანამშრომლობით მომზადებული სტრატეგიული სამოქმედო გეგმის საფუძველზე ხორციელდება. სამოქმედო გეგმა სამეზობლო ინიციატივის საერთო პრინციპებს ემყარება, თუმცა ნიუანსობრივად მაინც განსხვავდება ცალკეულ ქვეყანასთან თანამშრომლობის დონის, საჭიროებისა და საერთო ინტერესების შესაბამისად.

მიმოხილულია თანამშრომლობის უმთავრესი მიმართულებები:

1. ფინანსური დახმარება ცალკეულ ქვეყნებში მიზნობრივი პროექტების დასაფინანსებლად;
2. ეკონომიკური ინტეგრაცია, ევროკავშირის ბაზარზე დაშვება;

3. ევროკავშირთან სავიზო რეჟიმის გამარტივება;

4. სამეზობლო პოლიტიკის სუბიექტი ქვეყნების ტექნიკური და საჯარო პოლიტიკის კონკრეტულ სფეროებში რეფორმების მხარდაჭერა.

5. განხილულია ისეთი პროექტები, როგორებიცაა: აღმოსავლეთ პარტნიორობა, ევროკავშირის შეთანხმება ღრმა და ყოველსმომცველი თავისუფალი სავაჭრო სივრცის შესახებ, ენერგეტიკულ თანამეგობრობაში გაწევრიანება და სხვ.

საკვანძო სიტყვები: ევროკავშირი, სამეზობლო პოლიტიკა, აღმოსავლეთ პარტნიორობა, თავისუფალი სავაჭრო სივრცე, ენერგეტიკული თანამეგობრობა.

შესავალი

ევროკავშირის სამხრეთით და აღმოსავლეთით მდებარე მეზობელ ქვეყნებთან თანამშრომლობის ძირითად მექანიზმს სამეზობლო პოლიტიკა ქმნის. ევროპული სამეზობლო პოლიტიკის ფარგლებში თანამშრომლობა ემყარება დემოკრატიასა და ადამიანის უფლებებს, კანონის უზენაესობას, კარგ მმართველობას, საბაზრო ეკონომიკასა და მდგრად განვითარებას. ეს პოლიტიკა მიზნად ისახავს ევროკავშირის მეზობელი ქვეყნების სტაბილურობის, განვითარებისა და უსაფრთხოების ხელშეწყობას. ENP-ის საშუალებით, ევროკავშირი პარტნიორ ქვეყნებს უფრო ღრმა პოლიტიკურ ურთიერთობასა და ეკონომიკურ ინტეგრაციას სთავაზობს.

ევროკავშირის სამეზობლო პოლიტიკა 2004 წელს შემუშავდა ევროკავშირში ახალი წევრი სახელმწიფოების მიღების შემდგომ, მეზობელ სახელმწიფოებთან გამყოფი ხაზების თავიდან აცილებისა და აღნიშნულ სივრცეში სტაბილურობის, უსაფრთხოებისა და კეთილდღეობის მხარდაჭერის მიზნით.

ევროპულ სამეზობლო პოლიტიკაში 16 ქვეყანა (ალჟირი, აზერბაიჯანი, ბელორუსი, ეგვიპტე, იორდანია, ისრაელი, ლიბანი, ლიბია, მოლდოვა, მაროკო, პალესტინა, საქართველო, სირია, სომხეთი, ტუნისი, უკრაინა) ჩართული. აქედან, 12 ქვეყანა სამეზობლო პოლიტიკაში სრულად მონაწილეობს, ხოლო 4 ქვეყნის (ალჟირი, ბელორუსი, ლიბია, სირია) მონაწილეობა სამეზობლო პოლიტიკის ცალკეულ მექანიზმებზე ვრცელდება. ეს პოლიტიკა ორმხრივი მფლობელობის პრინციპს ეფუძნება, რაც ევროკავშირის სამეზობლო პოლიტიკის მონაწილე

სუბიექტების მხრიდან გარკვეულ ქმედებებს გულისხმობს. მისი მიზნების რეალიზებას ხელს უწყობს ევროპული საგარეო ურთიერთობების სამსახური. იგი ევროკავშირის საგარეო და უსაფრთხოების უმაღლეს წარმომადგენელს ექვემდებარება და უშუალოდ განაგებს ევროპული სამეზობლო პოლიტიკისა და გაფართოების საკითხებს.

ევროკავშირის სამეზობლო პოლიტიკა ევროკომისიის მიერ მეზობელ ქვეყნებთან თანამშრომლობით მომზადებული, ქვეყნის ან რეგიონის მიმართ შემუშავებული სტრატეგიული სამოქმედო გეგმების საფუძველზე ხორციელდება. სამოქმედო გეგმებით ევროკომისია განსაზღვრავს იმ პოლიტიკურ და ეკონომიკურ პარამეტრებს, რომლის საფუძველზეც მიმდინარეობს მოცემული ქვეყნის მიერ მიღწეული პროგრესის შეფასება.

სამოქმედო გეგმა სამეზობლო ინიციატივის საერთო პრინციპებს ეყრდნობა, თუმცა მისი შინაარსი განსხვავდება ცალკეულ ქვეყანასთან თანამშრომლობის არსებული დონის, ქვეყნის საჭიროებებისა და საერთო ინტერესების შესაბამისად.

ძირითადი ნაწილი

ევროპული სამეზობლო პოლიტიკა ეფუძნება მჭიდრო თანამშრომლობას შემდეგი მიმართულებებით:

1. ფინანსური დახმარება (მაგალითად, სამეზობლო პოლიტიკის ფარგლებში ცალკეული ქვეყნებში შესაბამისი პროექტების დასაფინანსებლად 2007-2013 წლებში 12 მილიარდი ევრო გამოიყო);
2. ეკონომიკური ინტეგრაცია, ევროკავშირის ბაზარზე დაშვება;
3. ევროკავშირთან სავაჭრო რეჟიმის გამარტივება;
4. სამეზობლო პოლიტიკის მონაწილე ქვეყნების ტექნიკური და საჯარო პოლიტიკის ცალკეულ სფეროებში რეფორმების მხარდაჭერა.

ევროპული სამეზობლო პოლიტიკა მრავალმხრივი თანამშრომლობის სხვადასხვა ფორმატებში ხორციელდება.

სამეზობლო პოლიტიკის ერთი გამოხატულებაა პარტნიორობა აღმოსავლეთის ქვეყნებთან.

აღმოსავლეთ პარტნიორობა (Eastern Partnership - EaP) წარმოადგენს ინიციატივას, რომელიც ქმნის ჩარჩოს ევროკავშირის ურთიერთობებისთვის სომხეთთან, აზერბაიჯანთან, ბელორუსთან, საქართველოსთან, მოლდოვასა და უკრაინასთან. აღნიშნული თანამშრომლობა აღმოსავლეთი პარტნიორობის ქვეყნებთან სხვადასხვა ფორმით ხორციელდება და იგი მოიცავს ეკონომიკური და სოციალური განვითარების მრავალ პროექტსა და პროგრამას, ე.წ. ასოცირების პროცესს (ცალკე ოფიციალური ხელშეკრულებები ევროკავშირსა და

აღმოსავლეთი პარტნიორობის თითოეულ ქვეყანას შორის) და მოლაპარაკებებს სავაჭრო რეჟიმის ლიბერალიზაციისა და თავისუფალი სავაჭრო ზონების საკითხებზე.

„აღმოსავლეთ პარტნიორობის“ კონცეფცია და იდეა თავდაპირველად შევდეთმა და პოლონეთმა შემუშავეს. 2008 წლის აგვისტოში საქართველოში განხორციელებულმა რუსეთის სამხედრო ინტერვენციამ გამოიწვია აღნიშნული პროცესის დაჩქარება და გარკვეულწილად განაპირობა კიდევ ამ ინიციატივისადმი ევროკავშირის დადებითი მიდგომა. 2008 წლის დეკემბერში, ევროკომისიას დაევალა ამ ინიციატივასთან დაკავშირებული წინადადებების წარდგენა. ევროკომისიამ „აღმოსავლეთ პარტნიორობის“ შესახებ კომუნიკაცია 2008 წლის 3 დეკემბერს გამოაქვეყნა, რომელიც 2009 წლის 19 მარტს ევროპული საბჭოს სხდომაზე დამტკიცდა.

„აღმოსავლეთ პარტნიორობა“ არ არის ევროკავშირში გაწევრიანების პერსპექტივის ალტერნატივა. იგი ორმხრივი და მრავალმხრივი თანამშრომლობის გზით ხელს უწყობს პარტნიორი ქვეყნების ევროკავშირში ინტეგრაციის პროცესის გაღრმავებას, საერთო ფასეულობების გავრცელებას, რეგიონში უსაფრთხოების გაძლიერებასა და ეკონომიკურ განვითარებას.

„აღმოსავლეთ პარტნიორობის“ თავყრილობა – სამიტი ორ წელიწადში ერთხელ იმართება. მის ძირითად მიზანს პოლიტიკური გადაწყვეტილებების მიღება წარმოადგენს. „აღმოსავლეთ პარტნიორობის“ ინიციატივის მთავრი მიზანია ევროპული სამეზობლო პოლიტიკის (ENP) განხორციელების ხელშეწყობა, თუმცა მოცემული ინიციატივა უფრო შორს მიდის და პარტნიორ ქვეყნებს, ევროკავშირთან უფრო მეტად დაახლოების მიზნით, კონკრეტულ პერსპექტივებს სთავაზობს. თანამშრომლობის მიზანია ფართო პოლიტიკური და სამართლებრივი ჩარჩოს შექმნა და პარტნიორი ქვეყნების ევროკავშირთან თანამშრომლობის კიდევ უფრო გაღრმავება. თანამშრომლობა, ევროკავშირსა და თითოეულ პარტნიორ ქვეყანას შორის, ურთიერთობის შემდგომ გაღრმავებას ითვალისწინებს. იგი გულისხმობს:

1. ფართო ურთიერთობების ჩამოყალიბებას პარტნიორობისა და თანამშრომლობის შესახებ შეთანხმებასთან შედარებით გაღრმავებული შეთანხმებების - ასოცირების შესახებ შეთანხმებების გაფორმების გზით, რომლებიც თითოეული პარტნიორი ქვეყნის ევროკავშირთან შემდგომი დაახლოებისკენ სწრაფვას პასუხობს. ეს შეთანხმებები ფორმდება იმ ქვეყნებთან, რომლებიც მზად არიან საკუთარ თავზე აიღონ შესაბამისი დონის ვალდებულებები;

2. პარტნიორ ქვეყნებს შორის თავისუფალი სავაჭრო ზონების შექმნას, რომლებიც დაეფუძნება თითოეულ ქვეყანასთან გაფორმებულ ღრმა და ყოვლისმომცველი თავისუფალი სავაჭრო სივრცის შეთანხმებებს, როგორც ასოცირების შესახებ შეთანხმების განუყოფელ ნაწილს;

3. უსაფრთხო გარემოში მოქალაქეთა მობილურობის ხელშეწყობას; ევროკავშირი პარტნიორ ქვეყნებს სავიზო რეჟიმის გამარტივების შესახებ ხელშეკრულებების გაფორმების გზით. თანმიმდევრული ნაბიჯების გადადგმას უვიზო მიმოსვლის რეჟიმის დამყარებისათვის;

4. ენერგო უსაფრთხოების გაძლიერებას, ენერგორესურსების მიწოდებასა და ტრანზიტს, ენერგორესურსების ეფექტიანობის ამაღლებას, ენერჯის განახლებადი წყაროების ფართო გამოყენებას;

5. ერთობლივი მფლობელობის პრინციპზე თანამშრომლობის მნიშვნელობას, ყველა მონაწილე მხარეზე პასუხისმგებლობის გადანაწილებას.

თანამშრომლობის მიზანი ახალ ფორმატს ქმნის, რომელიც საერთო ინტერესთა სფეროში თანამშრომლობისა და გამოწვევებთან ერთობლივი გამკლავების შესაძლებლობას იძლევა. ასეთი ფორმატი, უსაფრთხოების, მიგრაციის, ვაჭრობის, ტრანსპორტის, ენერგეტიკის, გარემოს დაცვისა და სხვა სფეროებში ერთობლივი პროექტების განხორციელების გზით, რეგიონში თანამშრომლობის პროცესების განვითარებას ისახავს მიზნად.

ევროპის სამეზობლო პოლიტიკის ერთი მნიშვნელოვანი პროექტია ევროკავშირის შეთანხმება ღრმა და ყოვლისმომცველი თავისუფალი სავაჭრო სივრცის შექმნის შესახებ, 2015 წლის აპრილში გაფორმდა სამ პოსტსაბჭოთა ქვეყანასთან - საქართველოსთან, უკრაინასთან და მოლდოვასთან. ეს არის სამწლიანი პროექტი და აღნიშნულ ქვეყნებში გარკვეული რეფორმების გატარებას ითვალისწინებს. იგი ხელს უწყობს სამი სახელმწიფოს პოლიტიკური და ეკონომიკური რეფორმის კონცეფციის ჩამოყალიბებას.

ერთ-ერთი მნიშვნელოვანი პროექტია ევროპის ენერგეტიკული თანამეგობრობა. ესაა საერთაშორისო ორგანიზაცია, რომელიც ენერგეტიკული პოლიტიკის საკითხებზე მუშაობს. იგი 2005 წლის ოქტომბერში, საბერძნეთში და ძალაში შევიდა 2006 წლის ივლისში.

ენერგეტიკული თანამეგობრობის დამფუძნებელ მხარეებს წარმოადგენენ ევროკავშირი და კონტრაქტის ხელმძღვანელი სამხრეთ-აღმოსავლეთ ევროპისა და შავი ზღვის რეგიონის რვა ქვეყანა.

2016 წლის 14 ოქტომბერს, ევროპის ენერგეტიკულ თანამეგობრობაში საქართველოს გაწევრიანებაზე მინისტრთა საბჭომ თანხმობა განაცხადა.

ბოსნია და ჰერცეგოვინას დედაქალაქ სარაევოში ევროპის ენერგეტიკული თანამეგობრობის წევრი ქვეყნების მონაწილეობით მიმდინარე მინისტრიალზე საქართველოს ენერგეტიკის მინისტრმა ენერგეტიკული გაერთიანების დამფუძნებელ ხელშეკრულებასთან საქართველოს

შეერთების შესახებ ოქმს" მოაწერა ხელი. დარჩა პარლამენტისგან რატიფიკაცია, რათა საქართველო ენერგეტიკული თანამეგობრობის სრულყოფილი წევრი გამხდარიყო.

ენერგეტიკულ თანამეგობრობაში გაწევრიანება, შესაბამისი

საკანონმდებლო ჩარჩოს შექმნა, გეგმის განხორციელება საქართველოში ხელს შეუწყობს და დააჩქარებს ისეთ პროცესებს, როგორებიცაა:

- თანამედროვე და კონკურენტუნარიანი ენერგეტიკის სექტორის ჩამოყალიბება, მისი ფინანსური მდგრადობა და მომხმარებელთა გაზრდილი უფლებები (ძლიერი, დამოუკიდებელი მარეგულირებელი, გამჭვირვალე და ხარჯზე დაფუძნებული ტარიფი, განცალკევება და ქსელზე ხელმისაწვდომობა), გამჭვირვალობის ზრდა და კორუფციის შემცირება;

- ენერგეტიკული სისტემის მდგრადობას გარე და შიდა ფაქტორებისადმი;

- ჰარმონიზაცია და იმპლემენტაცია ევროკავშირის გარემოს დაცვის კანონმდებლობასთან;

- დაბალემისიანი მწვანე, მდგრადი, ენერგეტიკული სისტემის ჩამოყალიბება, მიწოდების უსაფრთხოების ხელშეწყობა, განახლებადი ენერჯის გამოუმუშავება, ენერჯის მოხმარების შემცირება ენერგოეფექტურობის ხარჯზე. ენერგეტიკის სექტორში ინვესტიციების შემოდინება ევროპელი და სხვა ინვესტორებისგან.

დასკვნა

ევროპის სამეზობლო პოლიტიკა მოიცავს სამხრეთისა და აღმოსავლეთის 16 ქვეყანა, რომელთაგან 12 სამეზობლო პოლიტიკაში მთლიანადაა ჩართული, ხოლო 4 ქვეყანა (ალჟირი, ბელარუსი, ლიბია, სირია) – სამეზობლო პოლიტიკის ცალკეული მექანიზმებით არის ჩართული. სამეზობლო პოლიტიკა ოთხი ძირითადი მიმართულებით ხორციელდება:

- ფინანსური დახმარება ცალკეულ ქვეყნებში შესაბამისი პროექტების დაფინანსების მიზნით;

- ეკონომიკური ინტეგრაცია, ევროკავშირის ბაზარზე დაშვება;

- სავიზო რეჟიმის გამარტივება;

- სამეზობლო პოლიტიკის მონაწილე ქვეყნების ტექნიკური და საჯარო პოლიტიკის სფეროებში რეფორმების მხარდაჭრა.

გამოყენებული ლიტერატურა:

1. ჩიტაძე ნ., გეოპოლიტიკა, თბილისი, 2011;
2. კაპანაძე ს., ევროკავშირის პოლიტიკა, თბილისი 2006;
3. ქოჩლაძე მ., გოჩიტაშვილი თ., ჭიაბრიშვილი ი., მალრაძე ნ., კვარაცხელია თ. საქართველო და ევროპის ენერგეტიკული გაერთიანება-ევროინტეგრაციის გამოწვევები, თბილისი, 2015;
4. დეკანოზიშვილი მ., ევროკავშირი სამხრეთ კავკასიაში - სამხრეთ კავკასია ევროკავშირში? თბილისი, 2004;
5. გაჩეჩილაძე რ., ევროინტეგრაციის პროცესი სამხრეთ კავკასიაში, თბილისი, 2013;
6. ლაზარაშვილი ე., სამხრეთ კავკასიის პრობლემები და გამოწვევები, თბილისი, 2014;

The specificity of the political relations of the European Union with the neighboring countries of the South-East

*Beka Kuchava, PhD student
Georgian Technical University*

Summary

The article discusses the policy issues of the European Union as a union of European states with the countries bordering on the south and east.

It is emphasized that the European Union was created on the basis of several important treaties, the purpose of which was to protect peace and stability in Europe. The content of the cooperation with the countries of the South and the East is created by the neighborhood policy.

Cooperation within the neighborhood policy is based on important values for the countries. These are: democracy and human rights, rule of law, good governance, market economy and sustainable development.

It is indicated that the neighborhood policy aims to promote the stability, development and security of the neighboring countries of the European Union, to deepen the political relations and economic integration of the partner countries of the European Union.

It is noted that the neighborhood policy space includes 16 countries, namely Algeria, Azerbaijan, Belarus, Egypt, Jordan, Israel, Lebanon, Libya, Moldova, Morocco, Palestine, Georgia, Syria, Armenia, Tunisia and Ukraine.

It is emphasized that the neighborhood policy is based on the principle of mutual ownership and is implemented on the basis of a strategic action plan prepared in cooperation with neighboring countries. The Action Plan is based on the common principles of the Neighborhood Initiative, although it differs in nuances according to the level of cooperation with individual countries, needs and common interests.

The main areas of cooperation are reviewed:

1. Financial assistance to finance targeted projects in individual countries;
2. Economic integration, admission to the EU market;
3. simplification of the visa regime with the European Union;
4. Supporting reforms in specific areas of technical and public policy of countries subject to neighborhood policy.
5. Such projects as: Eastern Partnership, EU agreement on deep and comprehensive free trade space, joining the energy community, etc. are discussed.

Key words: European Union, Neighborhood Policy, Eastern Partnership, Free Trade Area, Energy Community.

ქართული იდენტობა და პოლიტიკური სისტემა

ანა ჯაგოდნიშვილი, დოქტორანტი
საქართველოს ტექნიკური უნივერსიტეტი

რეზიუმე

ნებისმიერი ქვეყნის პოლიტიკური სისტემის არსის წვდომა და გაცნობიერება აუცილებლად საჭიროებს იმის რკვევას, თუ როგორია ამ ქვეყნის საზოგადოება, რამდენად მრავალფეროვანი და შინაგანად წინააღმდეგობრივია იგი.

ქართველი საზოგადოების კვლევა, მისი ღირებულებების სისტემის შესწავლა 2006 წელს დაიწყო. ამ მხრივ, პირველი იყო ფონდი „რია საზოგადოება – საქართველო“. კვლევაში მონაწილეობდნენ სოციოლოგები, პოლიტიკოსები, ფილოსოფოსები და შედეგობდა ორი ეტაპისაგან: პირველი მოიცავდა კითხვარს, მეორე – მსოფლიო ღირებულებების კვლევის კითხვარის გადამუშავებულ ვერსიას.

კვლევებით გაირკვა, რომ საქართველო განვითარების ერთბაშად სამ სტადიაზე იმყოფება: ტრადიციულზე, მოდერნულსა და პოსტმოდერნისტულზე კვლევამ ცხადყო, რომ საქართველოს მოსახლეობისათვის ყველაზე მნიშვნელოვანია [1]:

- ოჯახი (91%), სამუშაო (72%), რელიგია (56%), ნაცნობ-მეგობრები (49%) და პოლიტიკა (13,5%);

- 66,6% ტრადიციებს უფრო აფასებენ, ვიდრე ტექნოლოგიებს;

- 93%-ის აზრით, აუცილებელია მნიშვნელოვანი სასულიერო რიტუალების შესრულება მნიშვნელოვან ცხოვრებისეულ მოვლენებზე (დაბადება, ქორწინება, გარდაცვალება);

- 81%-ის ფიქრით რელიგიურები არიან;

- 10-დან 8,1 გამოკითხულის მიხედვით ადამიანთა ცხოვრებაში დიდი მნიშვნელობა აქვს აღმართს;

- 56%-ის აზრით, ქართველი საზოგადოება ეტაპობრივი რეფორმირებით უნდა გაუმჯობესდეს;

- 12% მიიჩნევს, რომ მთლიანად შესაცვლელია;

- 19% გამოსავალს ვერ ხედავს;

- 54,1%-ის აზრით, ქვეყნის სოციალურსა და პოლიტიკურ ინსტიტუტებს შორის ყველაზე დიდი ნდობით სარგებლობს ეკლესია;

- მოსახლეობის უმეტესობა ამყოფს ეროვნული ტრადიციებით, ისტორიით, კულტურით, ხელოვნებით;

- მკაფიოდაა გამოხატული მოთხოვნა ქარიზმატულ ლიდერზე:

- 42%-ის აზრით, ქვეყნის სათავეში უნდა იდგეს ძლიერი ლიდერი;

- 36% მხარს უჭერს დემოკრატიულ მმართველობას;

- 93% ამყოფს საკუთარი ეროვნებით.

საკვანძო სიტყვები: იდენტობა, პოლიტიკური სისტემა, ეკლესია, ენობრივი პოლიტიკა.

შესავალი

ეკლესიას ქართულ სახელმწიფოებრიობაში ყოველთვის მნიშვნელოვანი ადგილი ეკავა. ეკლესია უფრო მეტი იყო, ვიდრე უბრალოდ რელიგიური ინსტიტუტი. საქართველო მთელი თავისი ისტორიის განმავლობაში, ძირითადად, პატარა სამთავროებად დაშლილი ქვეყანა იყო. ხშირ შემთხვევაში, ეს სამთავროები პოლიტიკურად საკმაოდ გათიშულნი იყვნენ ერთმანეთისგან. ენა და რელიგია იყო ის ორი ძლიერი ფაქტორი, რომელიც ამ სამთავროებს ერთ სამეფოში გაერთიანებისკენ უბიძგებდა. ეს ორი ფაქტორი დღესაც უაღრესად ძლიერია. ამასთან ერთად, ეკლესია ატარებდა არა მხოლოდ სასულიერო ფუნქციას, არამედ მას ებარა ისეთი მნიშვნელოვანი ეროვნული ელემენტის პატრონობის ფუნქცია როგორც ენაა. შუა საუკუნეების მწერლობის ნაშრომთაგან უმეტესობა რელიგიურ თემატიკას ეძღვნება. ეკლესია და მონასტრები, პრაქტიკულად, წარმოადგენდნენ მწერალთა და ე.წ. გადამწერთა ცენტრებს. მათ ფუნქციაში შედიოდა ქართული ენის განვითარება და, რაც მთავარია, გავრცელება. ქართული მართლმადიდებლური ეკლესია მთლიანად განსაზღვრავდა ენობრივ პოლიტიკას. ქართული მწერლობის დღემდე შემორჩენილი ყველაზე ძველი ნაშრომები, როგორებიცაა „შუშანიკის წამება“ და „აბო ტფილელის წამება“ მიეკუთვნებიან აპოლოგეტიკური წერილების ჟანრს. იყალთოს, გრემის აკადემიები და სხვადასხვა სასულიერო/საგანმანათლებლო ცენტრები რეალურად ახორციელებდნენ ქართულ პოლიტიკურ მოძღვრებებს.

ძირითადი ნაწილი

ეკლესიამ ქართველი ეთნოსისთვის ორი ყველაზე მნიშვნელოვანი კომპონენტის

„პატრონობა“ იტვირთა, ქართულ ეთნოსს დაკარგული ჰქონდა პოლიტიკური სუვერენიტეტი, მოშლილი იყო მისი სამხედრო პოლიტიკური სტრუქტურა და ეთნოსის სოციალური ინსტიტუტები. ქართულმა ეკლესიამ იტვირთა ყველაზე მძიმე ტვირთი – უმძიმესი პოლიტიკური ვითარების პირობებში ქართული ეთნოსის იდენტობის შენარჩუნება დაევალა. ქვეყანაში პოლიტიკური

სუვერენიტეტის არარსებობამ განაპირობა ის, რომ ვერ განვითარდა ძლიერი საერო საზოგადოების საკანონმდებლო ბაზა. ქვეყანაში ვერ ვითარდებოდა სტაბილურ გარემოში კანონმორჩილების კულტურა. საქართველოს ისტორიაში, ხშირად და ხაზგასმით არის მოხსენიებული საერო და საეკლესიო ხელი-სუფლების გამიჯვნის ფაქტი, თუნდაც დავით აღმაშენებლის ეპოქაში, მაგრამ ეს მოვლენა (გამიჯვნა), ძირითადად, ხდებოდა მაშინ, როცა მყარდებოდა ქვეყნის პოლიტიკური სუვერენიტეტი, და სახელმწიფო იმდენად ძლიერდებოდა, რომ შეეძლო შეესრულებინა სოციალისტების აუცილებელი ელემენტარული ფუნქციები, ეს კი იწვევდა ეკლესიის ფუნქციის შესუსტებას [2, 108]. ხშირი იყო პოლიტიკური დაპირისპირებები საერო და სასულიერო ხელისუფლებებს შორის [3, 359]. ერთი სიტყვით, მართლმადიდებლურმა ეკლესიამ ბავშვივით უპატრონა ქართულ ეთნოსს. ეკლესია, ნებით ნუ უნებლიედ შეიქმნა ქართველის ეთნოსის ისტორიული გამოცდილების მატარებელი ერთადერთ და ყველაზე გამოცდილ და ძლიერ სოციალურ ინსტიტუტად. აღნიშნულმა გამოიწვია ქართული ეკლესიისა და ქართული ეთნოსის თითქმის აბსოლუტური შერწყმა, ქართული ეთნოსი რეალურად ყალიბდებოდა სწორედ ეკლესიასა და ქართულ სოციალურ შორის არსებულ სიმბიოზში. ეკლესია ატარებდა არა მარტო რელიგიურ ფუნქციებს, არამედ, ერთადერთი მძლავრი პოლიტიკური და სოციალური ინსტიტუტი იყო, რომელიც გამართულად ფუნქციონირებდა. სწორად ამან განაპირობა ქართული ეკლესიის შერწყმა ქართულ ტრადიციებთან და საერთოდ ქართველობასთან. ამგვარი ტიპის ურთიერთქმედებამ ბევრად უფრო ძლიერი ფორმა მიიღო. სომხეთში ეკლესიის სოციალ-პოლიტიკური როლი ისტორიის განმავლობაში კიდევ უფრო მაღალი იყო და, უმეტეს შემთხვევაში, პატრიარქი და ეკლესია ახორციელებდნენ ძირითად სოციალ-ეკონომიკურ და პოლიტიკურ ფუნქციებს, რადგან არ არსებობდა სტრუქტურირებული და გამართული პოლიტიკური ხელისუფლება. კიდევ ერთი ფაქტორი იყო საბჭოთა სისტემის ნგრევა და საკუთარი დაკარგული წარსულის აღორძინების ცდა. ყოველგვარი ნაციონალიზმი საკუთარი დაკარგული ეროვნულობის განსახიერების ცდას წარმოადგენს.

ქართველი საზოგადოებისთვის ერთ-ერთი მნიშვნელოვანი ღირებულებაა ტრადიცია, ოჯახი. უმრავლესობა უპირატესობას ოჯახს ანიჭებს. ეს ბუნებრივიც არის – საბჭოთა სინამდვილეში ოჯახი ერთადერთი საზოგადოებრივი ინსტიტუცია იყო. რაც შეეხება, ტრადიციას – ისიც თვითმყოფადობის ერთადერთი გამოვლენა იყო. ქართველობა, სომ-

ხობა ან სხვა, ნიშნავდა არა აწმყოში საკუთარი თავის განხორციელებას, არამედ გადმოცემას – მე ვარ ის, ვინც ჩემი მამა-პაპა იყო. ქართველებისთვის, არამედ, საქართველოში მოსახლე ხალხებისთვის რელიგია წარმოადგენს ტრადიციას და არა რწმენას.

ზემოთ მოყვანილი სტატისტიკური მასალის განხილვის შემდეგ, აშკარაა, რომ ქართველ საზოგადოებაში ძირითად ღირებულებებს წარმოადგენს ტრადიცია, რელიგია და ოჯახი, ყველაზე ავტორიტარულ ინსტიტუტად კი საქართველოს მართლმადიდებლური ეკლესია მიიჩნევა. ამ ფაქტს გარდა ისტორიული კონტექსტისა, აქვს თანამედროვეობიდან გამომდინარე საფუძველიც, დღევანდელ ქართულ პოლიტიკურ სივრცეში ყველაზე წარმატებულ სოციალ-პოლიტიკურ ინსტიტუტად სწორად საქართველოს მართლმადიდებლური ეკლესიაა. ის სხვა სოციალ-პოლიტიკურ ინსტიტუტებთან შედარებით, ყველაზე წარმატებულად ახერხებს თავის ინტერესებს გატარებას საზოგადოებაში. საქართველოს მართლმადიდებელი ეკლესიის ასოცირება რადიკალურ მართლმადიდებლურ ორგანიზაციებთან, უბრალოდ, შეცდომაა, რადგან საქართველოს უახლესმა ისტორიამ თვალნათლივ დაგვანახა, რომ საქართველოს საპატრიარქო ქართულ რეალობაში ყველაზე დაბალანსებულ და წარმატებულ პოლიტიკას ახორციელებს. იგი სტრატეგიული დაგეგმარების შესანიშნავ მაგალითს ამღვეს ქართველ პოლიტიკოსებს, რომლებიც საქართველოს მთელი უახლოესი ისტორიის განმავლობაში საკმაოდ რადიკალურობით გამოირჩეოდნენ. ღირებულებათა კვლევიდან გამომდინარე, შევეცდებით, იმ პრინციპების სურათი წარმოვადგინოთ, რომლებმაც ქართული რეალობიდან გამომდინარე თეორიულად უნდა უზრუნველყონ პოლიტიკური სისტემის მაქსიმალური მდგრადობა.

პოლიტიკური სისტემა საკუთარი შინაარსითა და სტრუქტურით, ერთი მხრივ, უნდა პასუხობდეს კონსტიტუციონალიზმის ძირითად პრინციპებს, მეორე მხრივ კი ეფუძნებოდეს და გამოხატავდეს ქართველი სოციალისტების ღირებულებებს.

90-იან წლებში საქართველომ უხვად დაიწყო დასავლელი ეთნოსების მიერ შემუშავებული სისტემების იმპორტი, რათა შეეცხო ის პოლიტიკური ვაკუუმი, რომელიც გაჩნდა ქვეყანაში საბჭოთა კავშირის რღვევის შემდეგ, მაგრამ იმპორტირებული პოლიტიკური კულტურა და სისტემები არ იყო ქართულ ისტორიულ, თუ თანამედროვე რეალობაში გენერირებული, არსებობდა აგრეთვე უდიდესი პრობლემა, საქართველოს პოლიტიკური სივრცე შეავსო არა ერთი რომელიმე კონკრეტული ეთნოსის პოლიტიკურმა აზრმა,

არამედ, რამოდენიმე, სხვადასხვა პოლიტიკურმა სისტემამ. ამან, თავის მხრივ, პრობლემები წარმოშვა. ეს არც არის გასაკვირი, რადგან იმპორტირებული პოლიტიკური სისტემები არ იყო გათვლილი ქართველ ეთნოჯგუფზე. ამასთან ერთად ქვეყანამ ლიბერალური დემოკრატიისა და საბაზრო ეკონომიკის ფუნდამენტური პრინციპების დეკლარირება მოახდინა და დაიწყო რთული გარდამავალი პერიოდი, რომელსაც მოჰყვა ე. წ. კულტურული დაგვიანების ფენომენი [4, 456]. აუცილებელი გახდა არა მარტო კონკრეტულად პოლიტიკური სისტემისა და კულტურის გენერირება, არამედ ზოგადად ახალი შედარებით ადაპტირებული სოციალური ნორმების გამომუშავება. ძველი ნორმები ვერ აკმაყოფილებდნენ საზოგადოების პროგრესისთვის აუცილებელ მოთხოვნებს, ახალი ოპტიმალური ნორმების გენერირება კი ვერ ან ძალზე ნელა ხდება.

ქართველ საზოგადოებას და სოციო-პოლიტიკურ ინსტიტუტებს ჯერ არ დაუწყიათ საკუთარი პოლიტიკური სისტემის, იდეის გენერირების პროცესი. საკუთარ იდენტობაზე დამყარებული პოლიტიკური საზრისების გენერირების საჭიროება ძალიან ვიწრო წრეში თუ არის გააზრებული [5, 384-389].

ყველა დემოკრატიული ქვეყნის დემოკრატია განსხვავებულია. იაპონური დემოკრატია ისევე განსხვავდება გერმანული ან ფრანგული დემოკრატიისაგან, როგორც ბამბუკისგან მუხის ხე. თუ განვითარებული დემოკრატიის ქვეყნებს დავაკვირდებით, დავინახავთ, რომ ამ ქვეყნებში არსებული დემოკრატიული წეს-წყობილებები განყენებული იდეალური დემოკრატიული მოდელები კი არაა, არამედ საკუთარ თავში მოიცავენ ერის ეროვნულ და კულტურულ იდენტობას. სწორედ აქედან გამომდინარე ქმნიან უნიკალურ, ერთმანეთისგან განსხვავებულ დემოკრატიულ სისტემებს. ყველა სახელმწიფოდ ჩამოყალიბებულმა ეთნოსმა აითვისა დემოკრატია იმ დოზით და იმ ფორმით, რამდენის საშუალებაც მისცა მას ამ ერის კულტურამ. ქართველ ეთნოსს მისი პოლიტიკური თუ სოციალური ინსტიტუტებით საკუთარი, უნიკალური და ყველასგან განსხვავებული დემოკრატია აქვს შესაქმნელი.

ქართული ღირებულებების კვლევამ ცხადყო, რომ ქართველები ყველაზე მეტად საქართველოს ეკლესიას ენდობიან, ნდობა კი ის ფაქტორია, რომელიც დიდწილად განაპირობებს მიმართული სოციალურ იმპულსის ხასიათსა და ინტენსივობას. სოციალური იმპულსი, რომელიც მიმართულია ხელისუფლების სამივე შტოს მიმართულებით 19,8%-ის ტოლია მაშინ, როცა მართმადიდებლური ეკლესიისკენ მიმართული სოციალური იმპულსი

54%-ს შეადგენს. მიუხედავად საპატრიარქოს აპოლიტიკურობისა, ხშირად ნებით თუ უნებლიედ, იძულებული ხდება ჩაერიოს პოლიტიკურ პროცესებში, ერთი მხრივ, ქართული პოლიტიკური სისტემის უუნარობიდან გამომდინარე, ეფექტურად გადაჭრას შიდა სოციო-პოლიტიკური კონფლიქტები, მეორე მხრივ, ქართველი საზოგადოების მაღალი ნდობიდან გამომდინარე, რომელიც ხშირ შემთხვევაში განაპირობებს საზოგადოებრივ მოთხოვნას საპატრიარქოს ჩართულობაზე პოლიტიკურ პროცესებში. ეს კი, თავის მხრივ, განაპირობებს იმ ფაქტს, რომ ქართული პოლიტიკური პროცესები ხშირად სცდება სამართლებრივ ჩარჩოებს.

აუცილებელია უნიკალური ქართული დემოკრატიის და პოლიტიკური აზრის გენერირება. ამ შემთხვევაში შეუძლებელია რამე სახის პოლიტიკური იდენტობის გენერირება, როცა სოციალური იმპულსის 54% არ არის ჩართული ამ გენერირების პროცესში. საკუთარი უნიკალური დემოკრატიისა და პოლიტიკური აზრის გენერირებისთვის საკმარისი არ არის მარტოდენ სოციალური იმპულსი, ამ მიზნის მისაღწევად საჭიროა ჯანმრთელი, ფუნქციონირებადი სასამართლო და სამართლებრივი სისტემა. სასამართლომ უნდა დაადგინოს ის სამართლებრივი კონტექსტი და ფარგლები, რომელშიც განხორციელდება ზემოაღნიშნული გენერირების პროცესი. სასამართლო ხელისუფლება არის ის ძირითადი ინსტიტუტი, რომელმაც უნდა განსაზღვროს, რა მიმართულებით და როგორ უნდა განვითარდეს ახალი ქართული პოლიტიკა, მან უნდა განსაზღვროს ძირითადი ჩარჩოები (Framework), რათა კონსერვატიულ ქართულ კულტურასა და ლიბერალურ დემოკრატიას შორის მიღწეული იქნას სასიცოცხლო ბალანსი და ჩამოყალიბდეს ჯანსაღი კონკურენციის გარემო, რომელიც თავის მხრივ, საფუძვლად დაედება პოლიტიკური სისტემის მდგრადობასა და უნიკალური ქართული დემოკრატიის გენერირების პროცესს.

ამგვარად, იკვეთება ორი ძირითადი კომპონენტი, რომელიც აუცილებელია უნიკალური ქართული დემოკრატიის გამომუშავებისთვის, ეს არის საჭირო მიმართულების სოციალური მუხტი და ჯანსაღი ფუნქციურად გამართული სასამართლო ხელისუფლება. მაგრამ აშკარაა, რომ სახელმწიფოებრიობის ეს ორი კომპონენტი აბსოლუტურად გათიშულია ერთიმეორისგან, მიზეზი კი მარტივია - საზოგადოების ნდობა სასამართლო ხელისუფლების მიმართ მხოლოდ 7,3%-ა. სირთულე მდგომარეობს ზემოაღნიშნული ორი კომპონენტის - სასამართლოსა და

ღირებულებების სოციალური იმპულსის - სიმბიოზური დაკავშირება. მაშასადამე, საჭიროა გარკვეული იდეოლოგიური და სისტემური კავშირის პოვნა, რათა ერთმანეთს დაუკავშირდნენ. გვაქვს ხელისუფლების ერთი შტო - სასამართლო და მძლავრი სოციალური იმპულსი, რომელიც მიმართულია ერთი კონკრეტული ინსტიტუტის, ქართული მართლმადიდებლური ეკლესიის მიმართულებით - 54%, მაშასადამე სოციალური იმპულსისა და სასამართლო ხელისუფლების დაკავშირების გზა ქართულ მართლმადიდებლურ ეკლესიაზე გადის. ქართულ მართლმადიდებლურ ეკლესიას ამ შემთხვევაში შეუძლია იქცეს ზემოაღნიშნული სოციალური მუხტის საუკეთესო გამტარად, მაგრამ ქართული მართლმადიდებლური ეკლესია სამართლებრივად და ფუნქციურად, პრაქტიკულად, სრულად ამოვარდნილია ქვეყნის იდეოლოგიური კონტექსტიდან.

2002 წელს გაფორმებული საკონსტიტუციო შეთანხმებამ სახელმწიფოსა და ეკლესიას შორის რეალურად არ განაპირობა ეკლესიის ჩართულობა სახელმწიფოს საზოგადოებრივ სივრცეში, ეკლესიას ხელშეკრულება გაუფორმეს და გვერდზე გასწიეს, როგორც თანამედროვე საზოგადოებისათვის გამოუდგარი ინსტიტუტი.

საზოგადოებაში არის მოთხოვნა ეკლესიის ჩართულობაზე საზოგადოებრივ საქმიანობაში მოსახლეობის უმრავლესობა - 69.6%33 ფიქრობს, რომ ჩვენი საზოგადოება ძირეულად შესაცვლელია [1]. ამასთან ერთად ზემოაღნიშნული ცვლილებები მკაცრად სამართლებრივ სისტემის ფარგლებში უნდა განხორციელდეს და დაეყრდნოს კანონის უზენაესობის პრინციპს. ამისათვის კი აუცილებელია ვუზრუნველყოთ სასამართლო სისტემისა და ეროვნული ღირებულებებიდან გამომდინარე სოციალური ნდობის სისტემური ურთიერთკავშირი, რათა მივიღოთ დამოუკიდებელი ფუნქციონალურად გამართული და ნდობით არჭურვილი სასამართლო ხელისუფლება. მხოლოდ მაღალი ნდობით არჭურვილ დამოუკიდებელ სასამართლოს ძალუმს ქვეყნისათვის აუცილებელი ფუნდამენტური და სისტემური ცვლილებების განხორციელება.

არაერთმა თანამედროვე ევროპულმა სახელმწიფომ კარგად გაიაზრა სასამართლოსთვის იდეოლოგიური და სისტემური გარანტიების აუცილებლობა. ყველა ევროპულ მონარქისტულ სახელმწიფოებში - დანიამი, ბელგიაში, ნორვეგიაში, ესპანეთში, ჰოლანდიაში და ინგლისში სხვადასხვა დონის მოსამართლეები ფორმალურად ინიშნებიან/მტკიცდებიან თანამდებობებზე მონარქის მიერ. ამ ქვეყნებში კარგადაა გააზრებული

სასამართლოსთვის იდეოლოგიური და სისტემური გარანტიების აუცილებლობის საკითხი.

ევროპული მიდგომის განხორციელება ქართულ რეალობაში შესაძლებელია. თუ ეკლესია ასრულებს წმინდა სოციალურ როლს მონარქია წარმოადგენს იმ ინსტიტუტს, რომელიც ახორციელებს ეკლესიის მიერ აკუმულირებული სოციალური მუხტის გატარებას პოლიტიკაში. ჩვენს შემთხვევაში მონარქს ექნება მოსამართლეების დანიშვნის/დამტკიცების ფორმალური უფლება შესაბამისი ცერემონიალური დატვირთვით, ხოლო მისი აპოლიტიკურობა საფუძვლად უნდა დაედოს სასამართლოს აპოლიტიკურობის გარანტიას. მონარქიის მჭიდრო კავშირი ქართულ ეკლესიასთან (რომელიც ისტორიულად თითქმის უწყევად არსებობდა ამ ორ ქართულ ინსტიტუტს შორის) განაპირობებს სოციალური მუხტის გადასვლას სასამართლო ხელისუფლებაში, ქართველ საზოგადოებაში გამეფებული ღირებულებები კი, რომლებიც უმეტესწილად განაპირობებენ ქართული მართლმადიდებლური ეკლესიის მიმართ ნდობას, სიმბოლურ გამოხატვას ჰპოვებენ სახელმწიფოებრივ სამართალში.

დაახლოებით იგივე სოციო-პოლიტიკური მექანიზმებია დანერგილი ევროპულ მონარქიულ სახელმწიფოებში.

საქართველოს შემთხვევაში გასააზრებელია ის მომენტი, რომ სასამართლო სისტემასა და მოსამართლეებს, გარდა სოციალური და სამართლებრივი გარანტიებისა, სჭირდებათ იდეოლოგიური გარანტიებიც. პოლიტიკურ სისტემაში, მონარქის აპოლიტიკურობა და ეკლესიის მიერ აკუმულირებული სოციალური ნდობა უნდა იქცეს იმ მორალურ ბაზად, რომელიც დაეხმარება ნებისმიერ მოსამართლეს გამოიტანოს სამართლიანი კანონზე დამყარებული გადაწყვეტილება და შექმნის რეალურ სოციო-პოლიტიკურ გარანტიებს. ამ შემთხვევაში, მოსამართლე ადარ იქნება მარტო ძლიერი პოლიტიკოსებისა და სხვადასხვა ოლიგარქიული და პოლიტიკური „კლანების“ მორჩილი მას ზურგს გაუმაგრებს ორი ყველაზე ძლიერი და მასობრივი ნდობით აღჭურვილი სოციალური ინსტიტუტი. მთელი ქართველი საზოგადოება. ქართული სოციო-პოლიტიკური სისტემა კი შეიძენს სახელმწიფოსთვის სასიცოცხლო - ე.წ. „პოზიტიური ტრანსფორმაციის“ უნარს, ანუ ქვეყანაში არსებული სხვადასხვა სოციალურ და ინტერესთა ჯგუფებსა და ფენებს შორის არსებული და მომავალში წამოჭრადი კონფლიქტების ოპტიმალურ გადაწყვეტის და ამ გადაწყვეტილებების სამართლებრივ პრეცედენტად გარდაქმნის უნარს. ნდობით აღჭურვილი სოციო-პოლიტიკური ინ-

სტიტუტის მიერ რაციონალურ-ოპტიმალურ საწყისებზე გადაჭრილი კონფლიქტების შედეგად მიღებული პრეცედენტების ერთობლიობა კი, თავის მხრივ, აყალიბებს ფუნქციონირებად პოლიტიკურ კულტურას და უზრუნველყოფს სოციო-პოლიტიკური სისტემის უწყვეტ განვითარებას.

დასკვნა

ჩვენს ამოცანას წარმოადგენდა იმ სისტემის მონახაზის ჩამოყალიბება და იმ ძირითადი პრინციპების ჩვენება, რომელთა ბაზაზეც უნდა განვითარდეს ქართული ეროვნული დემოკრატია.

დემოკრატია და იდეოლოგია თვითაკუმულირებადი და თვითგენერირებადი მოვლენებია, რომლებიც, თავის მხრივ, მოქცეულნი უნდა იქნენ გარკვეულ შემოსაზღვრულ სამართლებრივ პოლიტიკურ სისტემაში, რათა განვითარდნენ. დემოკრატია და იდეოლოგია დამყარებულია გარკვეულ ღირებულებებზე. დემოკრატია, ზოგადად, დამყარებულია ზოგადსაკაცობრივ ღირებულებებზე, იდეოლოგია კი დამყარებულია ეროვნულ ღირებულებებზე, აქედან გამომდინარე, ეროვნული დემოკრატის შექმნა მხოლოდ ამ ორის ჰარმონიული შერწყმით არის შესაძლებელი.

გამოყენებული ლიტერატურა:

1. ჯანაშია ე., ღირებულებები, რომლებსაც არ ვაღიარებთ, გაზეთი „24 საათი“, 22.03.2007.
2. Ronald Grigor Suny (1994) *The making of Georgian nation*, 2nd ed, გვ.: 108
3. ივანე ჯავახიშვილი, თხზულებანი 12 ტომად, გამომც. „მეცნიერება“, თბილისი 1982წ., ტომი VI, გვ.: 359
4. Нейл Смельзер (1998) *Социология*, Москва 1998, ст. 456
5. 3.3. Бахтуридзе (2003) *Формирование политической культуры и особенности политического поведения в Грузии*, Сборник материалов конференции. Серия “Symposium”, выпуск 29. СПб.: Санкт-Петербургское философское общество, 2003. С. 384-389; http://www.anthropology.ru/ru/texts/bahTURidze/educinnov_54.html

Georgian identity and political system

*Ana Jagodnishvili, PhD student
Georgian Technical University*

Summary

Accessing and understanding the essence of the political system of any country necessarily requires finding out what the society of this country is like, how diverse and internally contradictory it is.

The research of the Georgian society, the study of its value system began in 2006. In this regard, the first was the "RIA Society - Georgia" foundation. Sociologists, politicians, philosophers participated in the research and it consisted of two stages: the first included a questionnaire, the second - a revised version of the World Value Survey questionnaire. Research has revealed that Georgia is in three stages of development at once: traditional, modern and post-modern.

- Family (91%), work (72%), religion (56%), acquaintances and friends (49%) and politics (13.5%);
- 66.6% value traditions more than technologies;
- According to 93%, it is necessary to perform important religious rituals on important life events (birth, marriage, death);
- 81% think they are religious;
- According to 8.1 respondents out of 10, uphill is of great importance in people's lives;
- According to 56%, the Georgian society should be improved by gradual reforms;
- 12% consider that it is completely replaceable;
- 19% do not see a solution;
- According to 54.1%, the church is the most reliable among the country's social and political institutions;
- Most of the population is proud of national traditions, history, culture, art;
- The need for a charismatic leader is clearly expressed:
 - according to 42%, a strong leader should stand at the head of the country;
 - 36% support democratic governance;
- 93% are proud of their nationality.

Key words: identity, political system, church, language policy.

ს ა მ ა ზ ო ა ლ ე ტ ო დ ნ ე ტ ბ ა

L A W

„არბაქოვების“ პრინციპი და მისი ინიშონელობა აღამიანის უფლებათა საერთაშორისო სამართალში

*ქეთევან კარიჭაშვილი, სტუდენტი
ივანე ჯავახიშვილის სახელობის თბილისის სახელმწიფო უნივერსიტეტი*

რეზიუმე

„non-refoulement“-ის პრინციპი ლტოლვილთა საერთაშორისო სამართლის ფუნდამენტია. ადამიანის უფლებათა საყოველთაო დეკლარაციის მე-14 მუხლში განმტკიცებული დევნიდან თავშესაფრის მოძიებისა და სხვა ქვეყანაში სარგებლობის უფლებიდან გამომდინარე, „non-refoulement“-ის კონცეფცია ასახავს საერთაშორისო თანამეგობრობის ვალდებულებას, უზრუნველყოს ყველა პირისთვის ადამიანის ძირითადი უფლებებითა და თავისუფლებებით შეუზღუდავი სარგებლობა. ხსენებული მოიცავს, სიცოცხლის, წამებისა და სასტიკი, არაადამიანური ან ღირსების შემლახველი მოპყრობისა და სასჯელისგან თავისუფლების, აგრეთვე ადამიანის თავისუფლებისა და უსაფრთხოების უფლებების უზრუნველყოფასაც. ამ და სხვა უფლებების რეალიზებას საფრთხე ექმნება მაშინ, როდესაც ლტოლვილს დევნის ან საფრთხის ქვეშ აბრუნებენ. არგამეგების პრინციპის მიზანი ადამიანის უფლებების დარღვევის პრევენციაა. დროთა განმავლობაში, „non-refoulement“-ის კონცეფცია განისაზღვრა ლტოლვილთა არაერთ საერთაშორისო დოკუმენტში, როგორც უნივერსალურ, ისე რეგიონულ დონეზე. ხსენებული პრინციპი საერთაშორისო ჩვეულებითი სამართლის ნაწილია და, შესაბამისად, სავალდებულოა ყველა სახელმწიფოსთვის, მიუხედავად იმისა, არიან თუ არა ისინი აქენვის ლტოლვილთა კონვენციისა და პროტოკოლის მხარეები.

საკვანძო სიტყვები: ადამიანის უფლებათა საერთაშორისო სამართალი, „non-refoulement“-ის პრინციპი, ადამიანის უფლებების დარღვევის პრევენცია, ლტოლვილთა საერთაშორისო დაცვა.

შესავალი

„non-refoulement“ თავისი არსით წარმოადგენს კონცეფციას, რომელიც კრძალავს ლტოლვილთა და თავშესაფრის მაძიებელ პირთა იმ ტერიტორიებზე დაბრუნებას, სადაც მათ სიცოცხლეს და თავისუფლებას რეალური საფრთხე ემუქრებათ რასობრივი, რელიგიური, ეროვნული ან გარკვეული სოციალური ჯგუფის კუთვნილების გამო ან პოლიტიკური მოსაზრებებისათვის. აღნიშნული პრინციპი ლტოლვილთათვის ერთ-ერთი უმთავრესი დაცვის ინსტრუმენტია, რაც მეტად ზრდის თემის აქტუალობას. თავად ტერმინი „non-refoulement“ წარმოშობილია ფრანგული „refouler“-იდან, რაც ნიშნავს უკან მგზავრობას ან უკან გაბრუნებას იმ მტრის მსგავსად, რომელიც ვერ მოახერხებს მეორე მხარის დაცვის გადალახვას (ტულუში, 2008, გვ.138). კონტინენტურ ევროპაში საიმიგრაციო კონტროლის კონტექსტში „refoulement“ წარმოადგენს ტერმინს, რომელიც ნიშნავს იძულების წესით უცხოელის გაყვანას ქვეყნის ტერიტორიიდან, მიუხედავად მისი იქყოფნის კანონიერებისა და ხანგრძლივობისა, დაკავების ადგილისა, პირის მდგომარეობისა და მისი ქცევისა (COUNCIL OF EUROPE, 2020, გვ.8). 1951 წლის კონვენცია ლტოლვილთა სტატუსის შესახებ და მისი 1967 წლის ოქმი ის მთავარი ინსტრუმენტებია, რომლებიც საერთაშორისო მასშტაბით ბოლო 60 წლის მანძილზე ლტოლვილთა დაცვის სისტემის მუშაობის საფუძველს წარმოადგენს. კონვენცია დინამიკური მექანიზმია და ვრცელდება პირებზე, რომლებიც ტოვებენ ქვეყანას რიგი სოციალური და პოლიტიკური მოვლენების გამო. აგრეთვე, იგი საკმარისად მოქნილია და იძლევა ასაკის, სქესის და მრავალფეროვნების სენსიტიური

განმარტების შესაძლებლობასაც (The UN Refugee Agency, გვ. 1). დროთა განმავლობაში, კონვენციის 33-ე მუხლთან მიმართებით მრავალი სახის კითხვები და ინტერპრეტაციები წარმოიშვა. სახელმწიფოები თავის მხრივ, ცდილობდნენ საერთაშორისო ვალდებულებებისგან თავის არიდებას იმ ე. წ. რუხი ზონების გამოყენებით, რომლებიც ამ პრინციპის ინტერპრეტაციის ფარგლებში ხვდებოდნენ (ტულუში, 2008, გვ.138.). ფაქტია, რომ სახელმწიფოებსა და ლტოლვილებს უწევთ სირთულეებთან შეჯახება იმ საფუძვლების ძებნისას, რომელთა გამოყენებასაც ისინი „non-refoulement“-თან მიმართებით ცდილობენ. ცალსახაა, რომ ლტოლვილები დაცულები უნდა იყვნენ ექსტრადაციისგან იმ ქვეყანაში, სადაც არსებობს კარგად დასაბუთებული ვარაუდი იმისა, რომ მოხდება მათი დევნა ლტოლვილთა სტატუსის შესახებ გაეროს კონვენციის 1951 წლის 1 მუხლის (ა) პუნქტის მე-2 ქვეპუნქტში მითითებულ საფუძვლებზე დაყრდნობით. თავის მხრივ, 1951 წლის კონვენციის 33-ე მუხლით განმტკიცებული „non-refoulement“ პრინციპი მკაცრად რეგლამენტირებული პირთა წრის მიმართ გამოიყენება. ამავდროულად, ხსენებული პრინციპი მიემართება თავშესაფრის მაძიებელ პირებს დასაწყისი პერიოდის განმავლობაში მაინც, რათა მოხდეს ეფექტური დაცვის უზრუნველყოფა. ყველა პირი, რომელთა მიმართ არსებობს ვარაუდი, ან რომელიც *prima facie*,¹ ლტოლვილის სტატუსის მაძიებელია შეძლებს ისარგებლოს დაცვის ამ სისტემით, მიუხედავად იმისა, ამ პირს ლტოლვილის სტატუსი უკვე მინიჭებული აქვს თუ არა. პირები, რომლებიც გაურბიან მოცემულ გარემოებებს, ზიანის რისკის ფარგლებში ექცევიან, რაც საბოლოოდ მათ ლტოლვილის სტატუსს განსაზღვრავს (The UN Refugee Agency, 268). დაახლოებით 60 წელია რაც *prima facie* საფუძველზე ლტოლვილის სტატუსის მინიჭება ზოგადი პრაქტიკაა, როგორც სახელმწიფოებისთვის, ისე UNHCR-სთვის. მეტიც, მსოფლიოს ლტოლვილების უმეტესობას ლტოლვილის სტატუსი სწორედ ზემოაღნიშნული მიდგომის საფუძველზე მიენიჭა. თუმცა, ამ პრაქტიკის მართვის სტანდარტები ჯერაც არ არის ფორმულირებული (The UN Refugee Agency, 268). გადამწყვეტი ფაქტორია თუ როგორ იმოქმედებს სახელმწიფო, თუ იგი ძალის გამოყენებით მოახდენს პირის რეპატრაციას იმ ტერიტორიაზე, საიდანაც ეს უკანასკნელი თავის

დაღწევას ცდილობს, ამ ქმედებით სახელმწიფო „non-refoulement“ პრინციპის დამრღვევად თავად მოგვლევლინება. ყურადსაღებია, რომ 1951 წლის კონვენციის 33-ე მუხლის გამოყენება იმ პირებთან მიმართებით, რომლებიც ქვეყნის ფარგლებს გარეთ იმყოფებიან და ჯერ კიდევ არ გადმოუკვეთავთ საზღვარი გარკვეულწილად პრობლემატურია. სახელმწიფოები აღიარებენ, რომ „non-refoulement“-ის პრინციპი გამოიყენება მაშინ, როდესაც თავშესაფრის მაძიებელი პირები ქვეყანაში შესვლისათვის მიმართვას ახორციელებენ. ზოგიერთი ფაქტობრივი ელემენტი, მაგალითისთვის, წარმოშობის ქვეყანაში ადამიანის უფლებების დარღვევა წარმოშობს აღნიშნული პრინციპის გამოყენების საჭიროებას. ადამიანის უფლებათა დაცვის ევროპულმა სასამართლომ და გაეროს წამების წინააღმდეგ შექმნილმა კომიტეტმა შეძლეს მრავალი იმ ლტოლვილის დაცვა, რომლებმაც ეროვნულ დონეზე ვერ მოიპოვეს დაცვის უზრუნველყოფის საკმარისი გარანტიები. ზემოაღნიშნული ასპექტები კი გარკვეულ წარმოდგენას გვიქმნის „non-refoulement“ კონცეფციის შესახებ.

„non-refoulement“-ის კონცეფცია ისტორიულ კონტექსტში

მე-20 საუკუნის დასაწყისში ლტოლვილთა პრობლემებით დაინტერესდა საერთაშორისო თანამეგობრობა და ჰუმანიტარული მოსაზრებიდან გამომდინარე, პასუხისმგებლობა აიღო ლტოლვილთა დაცვასა და დახმარებაზე. ერთა ლიგამ შექმნა ლტოლვილთა საჭიროებებზე ორიენტირებული საერთაშორისო საქმიანობის მოდელი, რის შედეგადაც გაფორმდა მთელი რიგი საერთაშორისო ხელშეკრულებები და შეთანხმებები ლტოლვილთა დაცვისა და დახმარების სფეროში. აღნიშნულ დოკუმენტებში ლტოლვილის განმარტება ემყარება ლტოლვილთა კატეგორიებს, რომლებიც დაკავშირებულია შემდეგ ფაქტორებთან: ეროვნული წარმომავლობა, ტერიტორია, რომელიც მათ დატოვეს და წარმოშობის ქვეყანაში არასათანადო დიპლომატიური დაცვის არსებობა (The UN Refugee Agency, 268). აღსანიშნავია, რომ 50-მდე სახელმწიფო ჯერ კიდევ არ არის 1951 წლის კონვენციისა და 1967 წლის ოქმის მონაწილე. ხსენებული სახელმწიფოები ფორმალურად არ ატარებენ ვალდებულებას, რომელთაც მათ შესაბამისი კონვენცია და ოქმი აკისრებს. მიუხედავად ამისა, ის ფაქტი, რომ ისინი არ არიან კონვენციისა და ოქმის მონაწილე წევრები არ ნიშნავს, რომ სახელმწიფოები თავისუფლდებიან

¹ *prima facie*-ლათინური ტერმინი- „ერთი შეხედვით“, „პირველი შთაბეჭდილებით“.

ლტოლვილებთან მოპყრობის თვალსაზრისით დაკისრებული ვალდებულებებისგან. ყველა ის სახელმწიფო, რომელსაც არ მოუხდენია შესაბამისი კონვენციისა და ოქმის რატიფიცირება ვალდებულია დაიცვას „non-refoulement“-ის პრინციპი, რაკილა იგი საერთაშორისო ჩვეულებითი სამართლის ნაწილია (ტულუმი, 2008, გვ. 139). სახელმწიფოთა შორის პირველი მსოფლიო ომის შემდეგ დადებული გარკვეული ხელშეკრულებები ასევე შეიცავდნენ ადამიანების დაბრუნების და გაძევების სახელმწიფოთა უფლების შემზღუდველ ზოგიერთ ნორმას. მეორე მსოფლიო ომის დასასრული მიიჩნევა ახალ ერად ლტოლვილთა სამართლის განვითარების კუთხით. 1946 წელს გაერომ თავისი რეზოლუციით დაადასტურა იმ ლტოლვილთა და იძულებით გადაადგილებულ პირთა დაბრუნების აკრძალვა, რომლებსაც გააჩნდათ შესაბამისი საკმარისი საფუძველი იმისათვის, რომ არ დაბრუნებულიყვნენ წარმოშობის სახელმწიფოში (Refugees and displaced persons: Resolution of 3 October 1946). 1946 წელსვე დაარსდა ლტოლვილთა საერთაშორისო ორგანიზაცია. ხოლო, 1949 წელს ეკოსოკმა სპეციალური ad hoc კომიტეტი შექმნა, რომელსაც ლტოლვილთა და მოქალაქეობის არმქონე პირთა საერთაშორისო სტატუსის შესახებ ახალი კონსოლიდირებული კონვენციის შექმნის შესახებ უნდა ემსჯელა. კონსენსუსის მიღწევა კონფერენციაზე რთული აღმოჩნდა სახელმწიფოთა უფლებამოსილ წარმომადგენლებს შორის მაშინაც კი, როდესაც დოკუმენტი ლტოლვილთა დაცვას შეეხებოდა.

ეკოსოკის მიერ მოქალაქეობის არმქონე პირთა და მსგავს პრობლემებზე მომუშავე ad hoc კომიტეტმა ორიოდე შეხვედრა გამართა ნიუ-იორკში 1950 წელს. ხანგრძლივი დებატებისა და რამდენიმე შეხვედრის შემდეგ შემუშავდა და მომზადდა ლტოლვილთა სტატუსის შესახებ ჟენევის კონვენცია. ნიშანდობლივია, რომ 1951 წლის კონვენცია და მისი 1967 წლის ოქმი წარმოადგენს ლტოლვილთა მიმართ საყოველთაოდ აღიარებული ნორმების ერთობლიობას. 1951 წლის კონვენციის ძირითადი პრინციპები შეეხება დისკრიმინაციის აკრძალვას, ლტოლვილთა იძულებით დაბრუნების აკრძალვას, სისხლისსამართლებრივი პასუხისმგებლობის დაკისრების აკრძალვას სახელმწიფოში არალეგალურად შესვლის ან დარჩენის გამო, და დროთა განმავლობაში უფლებების მიღებასა და ამ უფლებებით სარგებლობას.

„Non-refoulement“-ის პრინციპი და საერთაშორისო კანონმდებლობით დადგენილი სტანდარტები

მეორე მსოფლიო ომის დასრულებიდან მოკლე ხანში ლტოლვილთა პრობლემების გადაჭრის მიზნით საჭირო გახდა ახალი, ლტოლვილთა სამართლებრივი სტატუსის განმსაზღვრელი საერთაშორისო დოკუმენტების მიღება. ლტოლვილებთან დაკავშირებული ცალკეული სიტუაციების მიხედვით სპეციალური ხელშეკრულების მიღების ნაცვლად საჭირო იყო ისეთი დოკუმენტის შემუშავება, რომელშიც მოცემული იქნებოდა ზოგადი განმარტება და განისაზღვრებოდა ვინ შეიძლება ყოფილიყო ლტოლვილი. კონვენცია ლტოლვილთა სტატუსის შესახებ, მიღებულ იქნა გაერთიანებული ერების სრულუფლებიანი წევრების კონფერენციაზე 1951 წლის 28 ივლისს და იგი ძალაში შევიდა 1954 წლის 21 აპრილს (The UN Refugee Agency, გვ. 5). „non-refoulement“-ის პრინციპი საუკეთესოადაა გადმოცემული ლტოლვილთა სტატუსის შესახებ 1951 წლის კონვენციაში (The Refugee Convention, Geneva, July 28, 1951). კონვენციის 33-ე მუხლის თანახმად, ხელშემკრელმა სახელმწიფომ არ უნდა გააძეოს ან დააბრუნოს ლტოლვილი არც ერთი ფორმით იმ ტერიტორიის საზღვრებთან, სადაც მის სიცოცხლეს ან თავისუფლებას საფრთხე დაემუქრება რასობრივი, რელიგიური, ეროვნული, გარკვეული სოციალური ჯგუფისადმი კუთვნილების, ან პოლიტიკური აზრის გამო. აქვე, ამ მუხლით გათვალისწინებული დაცვა არ შეიძლება მოითხოვოს იმ ლტოლვილმა, რომლის მიმართ არსებობს გონივრული ეჭვი, რომ იგი საშიშია იმ ქვეყნის უსაფრთხოებისათვის, სადაც იმყოფება, ან სასამართლოს მიერ განსაკუთრებით მძიმე დანაშაულისათვის გამოტანილი და კანონიერ ძალაში შესული გადაწყვეტილებით საშიშია ამ ქვეყნის საზოგადოებისათვის. სწორედ ხსენებული ნორმა უნდა მივიჩნიოთ ლტოლვილთა და თავშესაფრის მაძიებელთა უფლებებების ერთგვარ ფუნდამენტად. 1951 წლის ლტოლვილთა სტატუსის შესახებ კონვენციის, 1967 წლის ოქმისა და გლუკის წესდების გარდა „non-refoulement“-ის პრინციპი ასახულია არაერთ, როგორც უნივერსალურ, ისე რეგიონალურ საერთაშორისო ხელშეკრულებებსა და შეთანხმებებში. კერძოდ, აფრიკაში, ამერიკის ქვეყნებსა და ევროპაში ეს დოკუმენტები შეეხება ისეთ საკითხებს, როგორებიცაა თავშესაფრის მინიჭება, სამგზავრო დოკუმენტები, სამგზავრო საშუალებები და სხვა. ზოგიერთ დოკუმენტში განმარტებულია ასევე ტერმინი „ლტოლვილი“.

ან თავშესაფრის მიღების უფლების მქონე პირი (The UN Refugee Agency, გვ. 8). საერთაშორისო ჰუმანიტარული სამართალი აგრეთვე ადგენს ამ პრინციპის დამატებით მხარდაჭერას. ჟენევის 1949 წლის კონვენცია ომის დროს სამოქალაქო პირთა დაცვის შესახებ კრძალავს დაცულ პირთა გადაყვანას იმ ქვეყანაში, რომელშიც შესაძლოა არსებობდეს ეჭვი, რომ მათ დაემუქრებათ დევნა საკუთარი პოლიტიკური მოსაზრებისა თუ რელიგიური რწმენის გამო (The Geneva Convention 4 of August 12, 1949). როგორც უკვე აღინიშნა, დროთა განმავლობაში, შემუშავდა მთელი რიგი რეგიონალური დოკუმენტები, რომლებიც წარმოადგენენ 1951 წლის კონვენციის დამატებას. აღნიშვნის ღირსია აფრიკული ერთობის ორგანიზაციის კონვენციაც, რომელიც აფრიკაში ლტოლვილების პრობლემების სპეციფიკურ ასპექტებს არეგულირებს. მისი II (3) მუხლის თანახმად, წევრმა სახელმწიფომ არ შეიძლება პირს აუკრძალოს საზღვარზე შემოსვლის უფლება, დაბრუნოს ან გააძევოს იგი, რაც აიძულებდა დარჩენას იმ ტერიტორიაზე, სადაც მის სიცოცხლეს, ფიზიკურ ხელშეუხებლობას თუ თავისუფლებას საფრთხე დაემუქრებოდა რასობრივი, რელიგიური, ეროვნული, გარკვეული სოციალური ჯგუფისადმი კუთვნილების ნიშნით ან პოლიტიკური მოსაზრების გამო, ან აიძულებდა წარმოშობის სახელმწიფოს თუ ჩვეულებრივი საცხოვრებელი ადგილის დატოვებას იმისათვის, რათა ეძიოს თავშესაფარი გარე აგრესიისგან, ოკუპაციისაგან, უცხო ბატონობისა თუ სხვა ისეთი მოვლენებისაგან, რომლებიც სერიოზულ ზიანს აყენებენ საჯარო წესრიგს (OAU Convention Governing Specific Aspects of Refugee problems in Africa, 1969). „non-refoulement“-ის შესახებ დათქმას ასევე შეიცავს 1969 წლის ამერიკული კონვენცია ადამიანის უფლებების შესახებ. კონვენციის 22 (8)-ე მუხლის ფარგლებში, უცხოელი არ შეიძლება იქნეს დეპორტირებული ან დაბრუნებული ქვეყანაში, მიუხედავად იმისა, ეს მისი წარმოშობის სახელმწიფოა თუ არა, თუ იქ მისი სიცოცხლის უფლებას ან პირად თავისუფლებას საფრთხე ემუქრება, რასობრივი, რელიგიური კუთვნილების, სოციალური სტატუსის ან პოლიტიკური მოსაზრების გამო (American Convention on Human Rights Pact of San Jose, 1969). განხილვის საგანია ადამიანის უფლებათა აფრიკული ქარტიაც, რომელიც ადამიანის უფლებათა ბანჯულის ქარტიის სახელითაა ცნობილი. მისი რეგულირების ფარგლებში ძირითადად თავშესაფრის საკითხები ექვევა. ბანჯულის ქარტიის მე-12(3) მუხლის

თანახმად, ყველა ადამიანს უნდა ჰქონდეს უფლება, დევნის შემთხვევაში, ეძიოს და მიიღოს თავშესაფარი სხვა სახელმწიფოში, ამ სახელმწიფოს სამართლისა და საერთაშორისო კონვენციების შესაბამისად (African Charter on Human Rights and Peoples' Rights, 1981). გასაზიარებელია ის ფაქტიც, რომ გაეროს ადამიანის უფლებების დაცვის კომიტეტმა მე-20 ზოგად კომენტარში შეიტანა აღნიშნული პრინციპი, როგორც მუხლის შემადგენელი ნაწილი და დააფიქსირა, რომ წევრმა სახელმწიფოებმა პირები არ უნდა ჩააყენონ წამების ან სასტიკი არაადამიანური თუ დამამცირებელი მოპყრობის ან დასჯის საფრთხეში სხვა ქვეყანაში დაბრუნებისას მათი ექსტრადაციის, გამეგების ან დაბრუნების გზით (CCPR General Comment No. 20, 1992). ადამიანის უფლებათა დაცვის ევროპული კონვენციის მე-3 მუხლი, რომელიც შეეხება წამების აკრძალვას და რომლის თანახმადაც, ადამიანის წამება, არაადამიანური თუ დამამცირებელი დასჯა ან მასთან ასეთი მოპყრობა დაუშვებელია (The European Convention on Human Rights, 1950), ადამიანის უფლებათა ევროპული სასამართლოს მიერ ინტერპრეტირებულ იქნა, როგორც „refoulement“-ის ამკრძალავი ნორმა. საბოლოოდ უნდა ითქვას, რომ დაახლოებით 148 სახელმწიფო ან 1951 წლის კონვენციის, ან აღნიშნული კონვენციისა და 1967 წლის ოქმის მომხრეა. ეს რიცხვი კი თანდათანობით იზრდება რეგიონალური ინსტრუმენტების გამოყენებით, რაც ნიშნავს იმას, რომ იმ სახელმწიფოთა რიცხვი, რომლებიც კისრულობენ საერთაშორისო სახელმწიფოებო ვალდებულებას შეასრულონ „non-refoulement“-ის პრინციპი მზარდია (UNHCR, 2008, გვ. 5).

ექსტრადაციისა და „non-refoulement“-ის პრინციპის ურთიერთმიმართების საკითხი

ბოლო ექვსი ათწლეულის მანძილზე მნიშვნელოვნად დაისვა საკითხი ექსტრადაციისა და „non-refoulement“-ის ურთიერთმიმართების თაობაზე. ექსტრადაცია არის ფორმალური პროცესი და გულისხმობს ერთი სახელმწიფოდან მეორეში ძებნილი ბრალდებულის ან მსჯავრდებულის გადაცემას სისხლის სამართლის საქმეზე დევნის ან განაჩენის სისრულეში მოყვანის მიზნით. ლტოლვილების საერთაშორისო დაცვა და სისხლის სამართლის კანონმდებლობის აღსრულება ერთმანეთის გამომრიცხავი ცნებები არ არის (UNHCR, 2008, გვ. 5). ექსტრადაციის შესახებ საკითხებს ვრცლად არეგულირებს „ექსტრადაციის შესახებ“ 1957 წლის ევროპული კონვენცია, რომელიც

საქართველოს მიერ არის რატიფიცირებული (European Convention on Extradition, 1957). მნიშვნელოვანია, რომ სახელმწიფომ დაიცვას პროპორციულობის პრინციპი, რათა დადგინდეს ქვეყნის წინაშე არსებული საფრთხის მნიშვნელობის უპირატესობა პიროვნების ექსტრადირების შემთხვევაში მის წინაშე დამდგარ ზიანთან მიმართებით (UNHCR, 2008, გვ. 15). სხვადასხვა ქვეყნის ექსტრადაციის კანონმდებლობაში არსებული არგუმენტების პრინციპი, რომელიც კრძალავს ადამიანების გაძევებას ან ექსტრადირებას იმ შემთხვევაში, როდესაც ადამიანების სიცოცხლე ან თავისუფლება მთხოვნელ ქვეყანაში საფრთხის ქვეშ დადგება, ასევე შეიძლება იქნეს გამოყენებული, როგორც ლტოლვილების, ისე თავშესაფრის მაძიებლების შემთხვევებში (UNHCR, 2008, გვ. 15). საკითხთან მიმართებით რელევანტურია გრაჰლ-მიდსენისა და კაელინის პოზიციების განხილვაც, რომლებიც გარკვეულწილად მსგავსია. მათი მოსაზრებით, ყოველი ინდივიდუალური შემთხვევის გათვალისწინებით უნდა გადაწყდეს 1951 წლის კონვენციის 33-ე მუხლი იქონიებს თუ არა უპირატესობას სახელმწიფოთა შორის გაფორმებულ მრავალმხრივ ან ორმხრივ ექსტრადაციის ხელშეკრულებებთან მიმართებით (ტულუში, 2008, გვ. 143). თუმცა, აღსანიშნავია, რომ გაეროს ლტოლვილთა უმაღლესი კომისარიატის მხარდაჭერა, კონვენციის 33-ე მუხლის სტრუქტურასთან ერთად იძლევა დასკვნის გაკეთების შესაძლებლობას და აღნიშნული მუხლი ექსტრადაციის შემთხვევებშიც გამოიყენება. 1951 წლის კონვენციის მიღების შემდეგ დროთა განმავლობაში „non-refoulement“ კონცეფციამაც ევოლუცია განიცადა. საკითხი ასევე განიმარტა ევროპული კონვენციისა და სასამართლო პრაქტიკის ფარგლებშიც. მაგალითისთვის, ლორდთა პალატის გადაწყვეტილებამ საქმეზე *Fernandez v Government of Singapore* გაამართლა ექსტრადაციისაგან ლტოლვილების დაცვა (*Fernandez v. Government of Singapore and Others*). ამის შემდეგ, არაერთმა სასამართლომ გაიზიარა მოცემული გადაწყვეტილება, კერძოდ, საფრანგეთმა 1998 წელს *Bereciartua-echarri*-ის საქმეზე დაადგინა, რომ მხარის ექსტრადაცია დაუშვებელი იყო, რადგან იგი 1951 წლის კონვენციის 33-ე მუხლით განმტკიცებულ ძირითად პრინციპს ეჭვქვეშ დააყენებდა (CE, 1988). აქვე უნდა აღინიშნოს, რომ როდესაც ექსტრადაციის პროცედურები ლტოლვილს ეხება, ამ დროს შეიძლება გაჩნდეს კითხვები იმის თაობაზეც, თუ რამდენად იმსახურებს ეს პიროვნება ლტოლვილის

სტატუსს. გარემოებიდან გამომდინარე, ექსტრადაციის პროცესში შეიძლება მოხდეს ამ პირის ლტოლვილის სტატუსის გადამოწმება და გაუქმებაც კი (COUNCIL OF EUROPE, 2020, გვ.41). ნიშანდობლივია, რომ 1981 წლის ინტერამერიკული კონვენცია ექსტრადაციის შესახებ ასევე მხარს უჭერს ექსტრადაციის აკრძალვას მაშინ, როდესაც საქმის გარემოებიდან გამომდინარე, შესაძლოა, ივარაუდებოდეს, რომ რასის, რელიგიის ან ეროვნების გამო დევნა მოჰყვება ექსტრადაციას, ან რომ ძებნილი პირის მდგომარეობას საფრთხე შეიძლება დაემუქროს ამ მიზეზთაგან რომელიმეს გამო (ტულუში, 2008, გვ.144).

ზემოაღნიშნული განმარტებების საფუძველზე, ლტოლვილთა სტატუსის შესახებ გაეროს 1951 წლის კონვენციის 33-ე მუხლი უნდა გავრცელდეს ექსტრადაციის შემთხვევებზეც ანალოგიის გამოყენების გზით მაინც, რაკილა მოცემული მუხლი ექსტრადაციის შემზღუდველია. ლტოლვილთა სამართლის საერთაშორისო სტანდარტები უნდა ფარავდეს ექსტრადაციის პროცესსაც. სახელმწიფოები საბოლოოდ უნდა მივიდნენ კონსენსუსამდე, რომ არ დააბრუნონ ლტოლვილები ისეთ ადგილებში, რომლებშიც ისინი გარკვეული საფრთხის ქვეშ აღმოჩნდებიან.

დაცვის დამატებითი გარანტიები

ადამიანის უფლებათა დაცვის ევროპული კონვენცია ლტოლვილთა იძულებით დაბრუნებისგან დაცვის დამატებით ღონისძიებებს ატარებს, კერძოდ, მეოთხე დამატებითი ოქმის მე-3 მუხლის 1-ლი ნაწილის შესაბამისად, არავის გაძევება არ უნდა მოხდეს საკუთარი მოქალაქეობის სახელმწიფო ტერიტორიიდან. ასევე ვხვდებით დათქმას, რომელიც კრძალავს უცხოელი პირების კოლექტიურ გაძევებას. კოლექტიური გაძევება აკრძალულია ადამიანის უფლებათა ევროპული კონვენციის მე-4 ოქმის მე-4 მუხლითა და ევროკავშირის ქარტიის მე-19 მუხლით. გაძევება მაშინ არის კოლექტიური, როდესაც არ ხდება ჯგუფის შემადგენელი ყოველი ცალკეული პირის კონკრეტული გარემოებების გონივრული და ობიექტური შესწავლა. გასაძევებელი ჯგუფის წევრი პირების პირადი გარემოებების ინდივიდუალური შესწავლის ხარისხი დამოკიდებულია რიგ ფაქტორებზე. კერძოდ, მათ უნდა ჰქონდეთ რეალური და ეფექტური შესაძლებლობა წარმოადგინონ გაძევების საწინააღმდეგო არგუმენტები და უნდა გამოიყენონ ქვეყანაში შესვლის კანონიერი და ეფექტური საშუალებები, ასეთის არსებობის შემთხვევაში. იმ შემთხვევაში

თუ ისინი არ გამოიყენებენ ასეთ შესაძლებლობას, ქვეყანაში შევლენ დარღვევით და არ აქვთ „საფუძვლის მქონე მოთხოვნა“ (ე.წ. arguable claim) ადამიანის უფლებათა ევროპული კონვენციის მე-3 მუხლის ფარგლებში, მათ შეიძლება დაეკარგოთ განხილვის უფლება (COUNCIL OF EUROPE, 2020, გვ.8). ექსტრადაციისა და ადამიანის უფლებათა დაცვის ევროპული კონვენციის მე-3 მუხლს შორის კავშირის საილუსტრაციოდ უნდა აღინიშნოს ზოერინგის საქმე (Soering, 1989). ზოერინგს ბრალად ედებოდა მეგობარ გოგონასთან ერთად მისი მშობლების მკვლელობა აშშ-ს ვირჯინიის შტატში. იგი დააკავეს დიდ ბრიტანეთში, რის შემდეგაც ამერიკის შეერთებულმა შტატებმა მისი ექსტრადაცია მოითხოვა. ექსტრადაციის შემთხვევაში იგი დიდი ალბათობით ე.წ. „სიკვდილმისჯილთა რიგის“ ფენომენს დაექვემდებარებოდა. სასამართლომ განმარტა, რომ აღნიშნული ფენომენი გარკვეულწილად უტოლდება არაადამიანურ მოპყრობას და მხედველობაში მიიღო ის ფაქტი, რომ სასიკვდილო განაჩენამდე ხანგრძლივი პერიოდი და ამის ფონზე მისი ექსტრადირება ზოერინგისთვის დიდი საფრთხის მომტანი იქნებოდა. შესაბამისად, ევროსასამართლო დაეყრდნო ადამიანის უფლებათა ევროპული კონვენციის მე-3 მუხლს და დაადგინა, რომ სახელმწიფო მდივნის გადაწყვეტილება განმცხადებლის ამერიკის შეერთებულ შტატებში ექსტრადირებასთან დაკავშირებით დაარღვევდა კონვენციის მე-3 მუხლს. ხშირად, როდესაც კანონსაწინააღმდეგო მოპყრობისათვის დაქვემდებარება მომდინარეობს არასახელმწიფო აქტორების მხრიდან ადამიანის უფლებათა ევროპული სასამართლო აქცენტს აკეთებს სახელმწიფოს უუნარობაზე უზრუნველყოს პირისათვის შესაბამისი დაცვა. ამ თვალსაზრისით გასაზიარებელია საქმე Ahmed v. Austria (Ahmed v. Austria, 1996). მოცემულ საქმეზე სასამართლომ იმსჯელა და დაადგინა, რომ სომალში სამოქალაქო ომის მიმდინარეობისას დაპირისპირებული კლანები ცდილობდნენ მართვის სადავეების ხელში აღებას, ამ გარემოებებისდა გამო, აჰმედი დეპორტაციის შემთხვევაში გარკვეული საფრთხის ქვეშ აღმოჩნდებოდა, რადგან იგი ექვემდინარე იყო გაერთიანებული სომალის კონგრესის წევრობაში. სწორედ ამან განაპირობა, რომ აჰმედს

მიენიჭა ლტოლვილის სტატუსი ავსტრიაში, თუმცა შემდგომში მას ეს სტატუსი გაუუქმდა. ხსენებული არგუმენტაციის პირობებში, ადამიანის უფლებათა ევროპულმა სასამართლომ დაადგინა კონვენციის მე-3 მუხლის დარღვევა. ევროპული სასამართლოს პოზიციის თანახმად, ადამიანის უფლებების სფეროში ვალდებულებები შესაძლოა გულისხმობდეს „refoulement“-ის აკრძალვას. საერთაშორისო სამართალში თავშესაფარი ერთ-ერთი ძირითადი ბერკეტია პირის ცხოვრების უფლების გარეშე დარჩენის შემთხვევაში. მეტიც, 1951 წლის კონვენცია ლტოლვილთა შესახებ და ევროკავშირის დირექტივა საერთაშორისო დაცვის მინიჭების მოთხოვნის შესახებ (Qualification Directive 2011/95/EU) აფიქსირებს, რომ ლტოლვილის და სუბსიდიარული დაცვის სტატუსის მქონე პირების უკან გაბრუნება შეიძლება მხოლოდ უკიდურესად გამონაკლის შემთხვევებში და მხოლოდ იმ პირობით, რომ მათი გაბრუნება წინააღმდეგობაში არ მოვა ადამიანის უფლებათა ევროპული კონვენციით განსაზღვრულ აბსოლუტურ აკრძალვებთან (COUNCIL OF EUROPE, 2020, გვ.4).

დასკვნა

წინამდებარე სტატიაში განხილული საკითხების ანალიზი ცხადყოფს, რომ „non-refoulement“-ის პრინციპი ადამიანის უფლებათა საერთაშორისო სამართლის მნიშვნელოვანი ნაწილია. პრაქტიკული მნიშვნელობიდან გამომდინარე, ლტოლვილთა სამართალი და მასთან დაკავშირებული პრობლემები ყოველთვის აქტუალურია. ხსენებული მოიცავს საკითხთა ფართო სპექტრს, რომელიც თავის მხრივ რეგულირდება 1951 წლის კონვენციით ლტოლვილთა სტატუსის შესახებ და მისი 1967 წლის დამატებითი ოქმით. მოცემული ვალდებულებები უნდა ითქვას, რომ თავისი ხასიათით არის აბსოლუტური, რაც ნიშნავს იმას, რომ დაუშვებელია მათგან რაიმე სახის გადახვევა, მათზე ნებისმიერი გამონაკლისის დაწესება და მათი ნებისმიერი შეზღუდვა. არგამეცხების პრინციპი მოქმედების არეალი საკმაოდ ფართოა და იგი მოქმედებს, როგორც საზღვარზე, ისე სახელმწიფოს ტერიტორიაზე. საბოლოოდ კი, უნდა ითქვას, რომ დროთა განმავლობაში, „non-refoulement“-ის კონცეფცია ჩვეულებითი სამართლის პრინციპადაც კი იქცა.

გამოყენებული ლიტერატურა:

1. ტულუმი გ. „NON-REFOULEMENT“-ის პრინციპი ადამიანის უფლებათა საერთაშორისო სამართალში, საერთაშორისო სამართლის ჟურნალი, თბილისი, 2008.
2. Council of Europe, ლტოლვილების, თავშესაფრის მაძიებლებისა და მიგრანტების ფუნდამენტური უფლებები ევროკავშირის საზღვრებზე. <<https://rm.coe.int/fundamental-rights-of-refugees-asylum-applicants-and-migrants-at-the-e/16809e4c48>>
3. The UN Refugee Agency, სახელმძღვანელო ლტოლვილის სტატუსის დადგენის პროცედურისა და კრიტერიუმების შესახებ ლტოლვილთა სტატუსის შესახებ 1951 წლის კონვენციისა და 1967 წლის ოქმის თანახმად. <<https://www.refworld.org/cgi-bin/texis/vtx/rwmain/opendocpdf.pdf?reldoc=y&docid=57108d0d4>>
4. სახელმძღვანელო ექსტრადაციისა და ლტოლვილთა საერთაშორისო დაცვის შესახებ, გაეროს ლტოლვილთა უმაღლესი კომისარიატი (UNHCR), დაცვის პოლიტიკის და სამართლებრივი რჩევის სექტორი, საერთაშორისო სერვისის განყოფილება, ჟენევა, 2008 წლის აპრილი.
5. Refugees and displaced persons: Resolution of 3 October 1946 (document E/236) E/RES/18 (III)
6. The Refugee Convention, Geneva, July 28, 1951
7. The Geneva Convention 4 of august 12, 1949.
8. OAU Convention Governing Specific Aspects of Refugee problems in Africa, 1969.
9. American Convention on Human Rights Pact of San Jose, Costa Rica, November 22, 1969.
10. African Charter on Human Rights and Peoples' Rights, Adopted June 27, 1981.
11. CCPR General Comment No. 20: Article 7 (Prohibition of Torture, or Other Cruel, Inhuman or Degrading Treatment or Punishment), UN Human Rights Committee (HRC), 10 March 1992.
12. The European Convention on Human Rights, November 4, 1950.
13. European Convention on Extradition, Paris, December 13, 1957.
14. Inter-American Convention on Extradition, OAS, 1981.
15. Fernandez v. Government of Singapore and Others, May 25 1971.
16. CE, 25 mars 1988, 85234, Bereciuarda-Echarri
17. Soering v. United kingdom, Judgment of the ECHR, July 7. 1989;
18. Ahmed v. Austria, Judgment of the ECHR, December 17, 1996.

The principle of non-refoulement and its importance under international human rights law

Ketevan Karichashvili
student TSU

Summary

The principle of non-refoulement is the cornerstone of asylum and international refugee law. Following from the right to seek and to enjoy in other countries asylum from persecution, as set forth in Article 14 of the Universal Declaration of Human Rights, this principle reflects the commitment of the international community to ensure all persons the enjoyment of human rights, including the rights to life, to freedom from torture or cruel, inhuman or degrading treatment or punishment, and to liberty and security of person. These and other rights are threatened when a refugee is returned to persecution or danger. The object and purpose of the prohibition on refoulement is the prevention of human rights violations. Non-refoulement has been defined in several of international refugee instruments, both at the universal and regional levels. The principle is part of customary international law and is therefore binding on all States, whether or not they are parties to the Geneva Refugee Convention and Protocol. It forms an essential protection under international human rights, refugee, humanitarian and customary law. As an inherent element of the prohibition of torture and other forms of ill-treatment, the principle of non-refoulement is characterized by its absolute nature without any exception. In contrast, protection against refoulement under human rights law means a

person cannot be returned, but will not automatically mean that the person has to be granted refugee status and be afforded all of the rights that refugees are entitled to. In all circumstances, however, a State must respect, protect and fulfill the human rights of all persons under its jurisdiction.

Due to its practical importance, refugee law, and related problems are always relevant. Refugee law covers a wide range of issues, which in turn are governed by the 1951 Convention Relating to the Status of Refugees and its 1967 Additional Protocol. It should be noted that the given obligations are absolute, which means that it is not allowed to deviate from them, to impose any exceptions on them, and to limit them. The mentioned principle applies both on the border and on the territory of the state.

Key words: International human rights law, Principle of non-refoulement, Preventing human rights violation, International Refugee protection.

არქეოლოგიური მონაცემებით, ჭიქურით დაფარული ჭურჭლის ადრეული ნიმუშები აღმოჩენილია თრიალეთში. ეს არის ორყურა ჭურჭელი, რომლის სარჩული დაფარულია ჭიქურით, ხოლო ზედაპირი დაზოლილია ყვითელი და მწვანე ფერის ჭიქურით [Куфтин Б. А., Тб., 1941 გვ 52.] მომდევნო არტეფაქტიც ამავე პერიოდისაა (ძვ.წ. XI –IX ს.ს.) და მოპოვებულია მცხეთა-სამთავროს უძველეს ორმოსამარხში, რომელიც წარჩინებულ მეომარს ეკუთვნოდა, აგრეთვე თრელი-გორებში (სურ.1) [აბრამიშვილი რ., თბილისი, 1957 გვ 135-136]. ეს პროცესები მთელი თავისი ნაირსახეობით შუა საუკუნეებში აღწევს უმაღლეს განვითარებას. ამ პერიოდის თიხის ნიმუშები ძირითადად წარმოდგენილია წერნაქით მოხატული წითელკეცა და მრავალფერად მოჭიქული (თეთრი, ფერადი, გამჭვირვალე) კერამიკით. აგრეთვე მრავლად გვხვდება სხვადასხვა ტემპერატურის ადგილნაცვალი წითელი თიხების და ერთხელ ნაცვალი კაოლინური თიხებით დამზადებული მაღალმხატვრული ნიმუშები. მოჭიქული კერამიკის კიდევ ერთი ნიმუში ისევ თრიალეთში, ბეშთაშენის ოცდამეორე ყორღანშია მიკვლეული. ლურჯად მოჭიქული ამფორა ახ. წ. I ს-ით თარიღდება [Куфтин Б. А., Тб., 1941 გვ. 275,]. ასეთივე ორყურა მოჭიქული სასმისი არმაზისხევის ახ. წ. II ს-ის ბავშვის IX სამარხის კომპლექსში აღმოჩნდა [აფაქიძე ა., გობეჯიშვილი გ., კალანდაძე ალ., ლომთათიძე გ., თბილისი 1955 გვ.98-100].

ფიქრობენ, რომ მოჭიქული სასმისები ადგილობრივად მზადდებოდა და საქართველოს აღმოსავლეთ ნაწილში ვრცელდებოდა [ბარამიძე მ., თბილისი, 1966, გვ.100-104]. მის ყველაზე ადრეულ ნიმუშად ურბნისის ნაქალაქარის ერთ-ერთ სამარხში აღმოჩენილი IV ს-ით დათარიღებული თიხის მოჭიქული საწინააღმდეგებელი ითვლება [ჭილაშვილი ლ., თბ., 1964 გვ. 79]. თუმცა შემდგომში, თითქმის ახ.წ.VIII საუკუნის ჩათვლით, არქეოლოგიურ მასალაში მოჭიქული კერამიკა იშვიათად გვხვდება. იგი მხოლოდ მოგვიანებით, ახ.წ. IX ს-დან იჩენს თავს.

ძირითადი ნაწილი

შუა საუკუნეების საქართველოს არქეოლოგიურ მასალაში მოჭიქულ ჭურჭელს უკვე ცენტრალური ადგილი უჭირავს. მოხატული ნაკეთობები მოპოვებულია დმანისისა და რუსთავის ნაქალაქარებზე, რუსთავისა და უჯარმის ნაციხრებზე, გუდარეხის ნამონასტრალის ტერიტორიაზე, გორის, კასპის, აგრეთვე ამოღებულია თბილისის კერამიკული

სახელოსნოს გადანაყარიდან და სხვადასხვა ადგილებიდან. აღნიშნული არტეფაქტები დაცულია ჯანაშიას სახ. სახელმწიფო მუზეუმის, რუსთავის მხარეთმცოდნეობის მუზეუმის და თბილისის ისტორიის მუზეუმ „ქარვასლასა“ და სხვადასხვა მუზეუმთა ფონდებში. ნაკეთობები უპირატესად წარმოდგენილია მოჭიქული ჯამებით და სუფრისთვის განკუთვნილი ჭურჭლით - სასმისებით, ჭრაქებით, ქოთნებით, ქილებით, სამარილებით, ლარნაკებით და ა.შ. არქეოლოგიური გათხრების შედეგებს, სხვადასხვა დროს, იკვლევდნენ: ივ.ჯავახიშვილი, ნ.ბერძენიშვილი, გ. ლომთათიძე, ო. ჯაფარიძე, პ.ზაქარაია, ი.გძელიშვილი, ო.ტყეშელაშვილი, ლ. მუსხელიშვილი, გ.გობეჯიშვილი, ლ.ჭილაშვილი და სხვ. მეცნიერთა ამ გრძელ ნუსხას ასრულებს მარინა მიწიშვილის, ზაქარია მაისურაძის და ვახტანგ ჯაფარიძის მონოგრაფიული ნაშრომები შუა საუკუნეების ქართულ მხატვრულ კერამიკაზე.

მოჭიქურებული ჭურჭლის ტიპოლოგიური კლასიფიკაცია ტექნოლოგიის, მოხატვის ხერხების და დეკორის სახეების მიხედვით ხდება. გამოყოფილია ორი ქრონოლოგიური ჯგუფი: გარდამავალი ხანის - ახ.წ. IX-X (სურ. 2-3-4) და განვითარებული ხანის - ახ.წ. XI-XIII (სურ. 5-6) საუკუნეებისა. როგორც შევნიშნეთ, ჩვენამდე მოღწეული ნაკეთობების უმეტესობა ჯამებია, რომლებიც სხვადასხვაგვარადაა წერნაქით და ფერადი თუ გამჭვირვალე ჭიქურით დეკორირებული. ჯამების ერთი ნაწილი მაღალგვერდიანია, ფართოდ იშლება და ოდნავ გამოყვანილი პირი აქვს, მეორე ნაწილი კი პირიქით, დაბალგვერდიანი და პირი შიდა მხარეს ეხნიქება. ჯამების მესამე ნაწილი ღრმაა, სწორგვერდიანი და სწორპირიანი. უკლებლივ ყველას ბრტყელი ძირი და დაბალი მრგვალი ქუსლი ახასიათებს. სხვა სახეობის სუფრის ჭურჭელი მომცროა და ჯამებთან შედარებით ძალზე მწირადაა წარმოდგენილი. ახ.წ. IX-X საუკუნეებს მიეკუთვნება გარედან თეთრი წერნაქითა და გამჭვირვალე ჭიქურით დაფარული ჯამები, რომლებზეც თეთრ წერნაქზე დატანილი მსხვილი ხაზებით გამოყვანილი, ერთი მეორეში ჩასმული ორი კონცენტრიკული წრე არის გამოსახული. მათ შორის დატანილი ლაქები თავისი ფორმით მძიმეს წააგავს. მოხატულობის გრაფიკულობის მიუხედავად, მწვანე და მოწითალო-იისფერი ჭიქურის შხეფები მას ერთგვარ ფერწერულობას სძენს. ასეთი ჯამების ნიმუშები რუსთავსა და დმანისშია მიკვლეული, ხოლო ქვეყნის გარეთ უახლოესი პარალელები აზერბაიჯანის ტერიტორიაზე იძებნება. ისინი აღმოჩნდნენ ორენ-

ყალას ქვედა ფენაში [Якобсон А.Л., МИА N 67, 1959 გვ. 431,] ბაქოში, შირვან შაჰის სასახლეში, კაბალაში, არაბულ ნაქალაქარ სამარაში (ერაყი). შიდა პირზე თეთრი წერნაქით მოხატული ჯამების ერთი ჯგუფი გარედან დაფარულია მწვანე ფერის ჭიქურით, რომელიც ხან მუქი ტონალობისაა, ხანაც ღია. ორნამენტის ანალოგიების ნაკეთობებს ერთგვარ მრავალფეროვნებას სძენს.

ტიპოლოგიურად განსხვავებულ ჯგუფს ქმნის ჭურჭელი, რომლის შესამკობად გამოყენებულია მცენარეული მოტივი - ღეროებით დაკავშირებული გულის ფორმის ფოთლებით წარმოდგენილი დეკორი. იგი ზოგჯერ მძიმის მოყვანილობის ლაქებისა და მსხვილი ტეხილი ხაზების ელემენტებითაც ხასიათდება. ორნამენტის გრაფიკული ნახატი ჯერ ამოკაწვრითაა დატანილი, ხოლო შემდეგ მოხატულია, რომლის ფერწერულ იმპულსებს ძლიერი დეკორატიული გამომსახველობა შეაქვს ჯამების მხატვრულ სახეში. რუსთავის ნაციხარსა და ნაქალაქარზე, აგრეთვე დმანისშიც დიდი რაოდენობითაა მოპოვებული ამგვარად დეკორირებული ჯამები. დასახელებულ ძეგლებზე მისი კიდევ ერთი ნაირსახეობა აღმოჩნდა. ყვითელი, მწვანე და მოწითალო-იისფერი ჭიქურის მსხვილი ნახატის კომბინაციებით მოხატული ჯამები უფრო მეტად ავლენენ ფერწერულობისკენ მიდრეკილებას. თუმცა ფერთი ეფექტები ყველაზე ძლიერად რუსთავის ნაციხარზე, უჯარმაში, გუდარეხში, თბილისის კერამიკულ სახელოსნოსა და მისივე გადანაყარში მოპოვებულ ჯამების ჯგუფში აისახება. მათი წერნაქით დაფარულ ზედაპირზე გაკეთებულია ყვითელი, მწვანე და მოწითალო-იისფერი ჭიქურების არაერთგვაროვანი ფორმისა და ზომის ნაღვენთები, ზემოდან კი გადავლებული აქვს გამჭვირვალე ჭიქური. ზოგჯერ მომწვანო-მოყვითალო ფერის ნაღვენთები ფოთლის ფორმას იღებენ, ირგვლივ კი იისფერი კონტური შემოყვება. დმანისში ნაპოვნია ამგვარად მოხატული სასმისებიც.

განხილულ მასალას პარალელები ეძებნება ორენ-ყალას (აზერბაიჯანი), დვინის (სომხეთი), ხორეზმის (შუა აზია), ირანის, სამარის (ერაყი) არტეფაქტებში. ჭიქურის სიკრიალით გამოირჩევა მუქი მწვანე ფერით მომინანქრებული ჭურჭელი, მათ შორის ჭრაქები, რომლებიც ზემოთ დასახელებულ პუნქტებში; რუსთავის ნაციხარსა და ნაქალაქარზე, უჯარმასა და დმანისშია აღმოჩენილი. მიწიშვილის აზრით, მსუბუქი ნაკაწრითა და გაღვნილი ჭიქურებით ნაკეთობის დეკორირება ჩინეთიდან იღებს სათავეს და ახ.წ. IX საუკუნიდან ფეხს

იკიდებს მთელს აღმოსავლეთში [მიწიშვილი მ., თბილისი, 1969, გვ.19, 39.].

ახ.წ. XII-XIII საუკუნეების ქართული კერამიკა უპირატესად პოლიქრომიულია. თეთრი წერნაქის ფენაზე ამოკაწრული ორნამენტი ზემოდან მოხატულია სხვადასხვა ფერად და გადავლებული აქვს გამჭვირვალე ჭიქური. ნაკეთობების ერთი ჯგუფი იმეორებს ერთგვარად მოჭიქურებული ადრეული ნიმუშების ნაკაწრი დეკორის მოტივს. ჯამის შიდა პირი ჯვრისებურად, ოთხად იყოფა. მკლავებს შორის კი მარყუჟიანი რგოლებია ამოკაწრული. ზოგი ჯამის შუაშიც რადიალური ზოლებით შემკული ჯვარია გამოსახული. ამგვარად მოხატული ჯამები მეტწილად თბილისის სახელოსნოშია აღმოჩენილი. ოდნავ სახეცვლილებით ხასიათდება დმანისში, გუდარეხში, უჯარმაში და თბილისის სახელოსნოს გადანაყარში მიკვლეული ჯამები. აქ შიდა პირზე მცენარეულ ელემენტებს გეომეტრიული მოტივი (სამკუთხედი, ტეხილი ხაზი) ენაცვლება. იმავე ძეგლებზე და რუსთავშიც, ნაციხარსა თუ ნაქალაქარზე ნაპოვნი ჯამების დეკორში პარალელურ ხაზებთან ერთად ჩნდება გვერდებში შეხუპილი ოთხკუთხედეები და რკალები. თბილისის კერამიკულ სახელოსნოში დამზადებულ ჯამებზე ამოკაწრულია სამკუთხედეები, ექვსკუთხედეები, ყლორტები ხვიებით შევსებული წრეები და ოვალური სახეები. ამავე სახელოსნოში დამზადებულია ურთიერთგადამკვეთი დიაგონალური ხაზებით დატანილი ჯამები. სამკუთხედეები აქაც მცენარეული მოტივითაა შევსებული და სხვადასხვა ფერადაა (ყვითელი, მწვანე, თეთრი) მოჭიქურებული. ასეთი ჯამები იშვიათია დმანისის, უჯარმისა და გუდარეხის კულტურულ ფენებში. მათი ანალოგიები ნაპოვნია აზერბაიჯანში (ორენ-ყალა) ახ.წ. XII-XIII საუკუნეების ფენაში. ეს სახეები, (ყლორტების ხვიების მოტივი) გამომახილს პოულობს შუა საუკუნეების ქართული მონუმენტური პლასტიკის და ჭედურობის დეკორის სახეებთან.

ახ.წ. XII-XIII საუკუნეებში გავრცელებული ორნამენტებიდან საყურადღებოა თეთრ წერნაქზე ამოკაწრული, სხვადასხვა ფერად მოხატული და გამჭვირვალე ჭიქურით დაფარული ოთხკუთხედების, სამკუთხედების და მრავალკუთხედების გეომეტრიული მოტივები, რომელიც ასევე გვხვდება ორენ-ყალაში (აზერბაიჯანი) და ბიზანტიის (თურქეთი) მთელ რიგ ძეგლებში. ამ ტიპის ჯამების შიდაპირზე ოთხკუთხედებში ჩაწერილი თეთრი, ან იისფერი რგოლები ჭადრაკულადაა განლაგებული

და ყველაზე დიდი რაოდენობით თბილისის კერამიკულ სახელოსნოებში გვხვდება. ზოგჯერ ოთხკუთხედებს ქმნიან ურთიერთგადამკვეთი ორმაგი, ან სამმაგი ხაზები. ფერადი სამკუთხედებით შემკული დეკორიდან აღსანიშნავია მედალიონში ჩასმული სამკუთხედის ჯამის ფსკერზე გამოსახვა. თბილისის კერამიკული სახელოსნოს გარდა, ასეთი ჯამები ნაპოვნია რუსთავსა და დმანისში. საინტერესოა, რუსთავის ნაციხარზე, უჯარმაში მოძიებული გამჭვირვალე ჭიქურის ქვეშ თეთრ წერნაქზე ამოკაწვრით, ამოკვეთით და სხვადასხვა ფერად მოხატული ორნამენტით გაფორმებული ჯამები. ორნამენტის შემადგენელი ელემენტებია უპირატესად მწვანე სალტეები, მათი ხლართებით წარმოქმნილი მარყუჟები, წრიული და ელიფსური მედალიონები. ამოკაწვრისა და ამოკვეთის ტექნიკით მიღებული ორნამენტით ჭურჭლის გაფორმება გავრცელებულია სასომხეთსა და აზერბაიჯანშიც. გარდა ამისა, თბილისის კერამიკულ სახელოსნოში ნაპოვნია მხოლოდ მოხატვით გაფორმებული ჯამები, რომელთა შიდა პირზე იისფერი წერტილებით გამოყვანილი ვარდულები და წინწკლებია მიმოფანტული.

პოლიქრომიულ ჯამებს შორის მნიშვნელოვანი ადგილი უჭირავს რტოების, ხვიების ფონზე ამოკაწრულ ფრინველისა (სურ. 7) და ცხოველის (სურ. 8) ფიგურებს. ამ ტიპის ნიმუშებიდან განსაკუთრებულ ინტერესს იწვევს თბილისის კერამიკული სახელოსნოს მასალა. ყველა ჯამი აქ სწორპირიანია და გამოყვანილი ქუსლი აქვს. მსგავსია შიდა არეზე ამოკაწრული ხოხობის პროფილში გადმოცემული გამოსახულებაც, რომელიც უმთავრესად მარცხნივია მიმართული, თუმცა რიგ შემთხვევებში მარჯვენა მხარესაც იყურება. თითქმის ყველგან ყელმოღერებულ ხოხობს წვრილი, გრძელი კისერი აქვს, მასზე ყელსაბამის მაგვარი ორნამენტი აქვს მოხვეული და მომცრო თავი ამშვენებს. წვეტიანი ნისკარტი და ფართოდ დადებული თვალეები მას თავისებურ გამომეტყველებას ანიჭებს, რასაც აძლიერებს მაღალ, დეზებიან ფეხებზე მდგარი ორკუდა ფრინველის ლაღი, ამაყი, თავმოძწონე პოზა-წინ გამოზნექილი მკერდით და ორნამენტირებული ფრთით. ჯამს თავისუფალ არეზე ზემოთ განხილული რტოების ხვია ამკობს. თუ თბილისის სახელოსნოში დამზადებულ ჯამებზე ხოხობის გამოსახულება ერთმანეთის მსგავსია, გადანაყარიდან ამოღებულ ნიმუშებზე გადმოცემული ფრინველები გარკვეულ სხვაობას ამჟღავნებენ. თბილისის გარდა, ფრინველის გამოსახულებიანი ჯამები მიკვლეულია რუსთავის ნაციხარზე და ნაქალაქარზე, დმანისში, უჯარმასა

და გუდარეხში, კასპში, გორსა და ძველ ანაგაში. აქ უკვე ფრინველთა და ხოხობთა ფიგურები ერთმანეთისაგან განსხვავდება და შესრულების თვალაზრისითაც ჩამოუვარდებიან თბილისის ნიმუშებს.

ფრინველის მაგვარად დინამიკური და მეტყველია ცხოველის გრაფიკული გამოსახულებები, რომლებიც ისეა გადმოცემული, რომ ადვილია ცხოველის სახეობის ამოცნობა. მაგალითად, რუსთავის ნაციხარზე აღმოჩენილ ჯამებზე კურდღელი, სახედარი და ვეფხვია გამოსახული. დმანისში მათ მგლის და შვლის სახეებიც ემატება. უჯარმაში მოპოვებულ ჯამზე წარმოდგენილია ცხენი, რომლის სტილიზებულ გამოსახულებას ანალოგი არ ეძებნება. თბილისის ერთ-ერთ ნიმუშზე აფთარია მოცემული, უტრირებული წვრილი წელითა და მსუბუქად მოძრავი სხეულით გამოყვანილი თხელი კიდურებით. ცხოველთა ფიგურებით შემკული ჯამები აღმოჩენილია გუდარეხში, სამშვილდეში და თბილისის შემთხვევით მონაპოვარში. ამგვარად მოხატული ჯამები ნაპოვნია დმანისში, რუსთავის ნაციხარზე.

საქართველოში ჯამის შუაგულში განთავსებული გასხივოსნებული ქალის თავი ორნამენტისგან დამოუკიდებელ ელემენტად გვევლინება და ფერადი სხივებით მთელ შიდა პირზე განფენილი. ქალისთავიანი მოხატულობის მეორე ვარიანტზე გამოსახულება ჩასმულია მწვანე სარტყელში, რომლის ზედაპირზე ამოკაწრულია ჩახვეული ელიფსური ელემენტები ადგილობრივი წარმომავლობის ორნამენტად ითვლება. მესამე ვარიანტზე როგორც ავღნიშნეთ, ქალისთავიანი (გვირგვინით?) ფანტასტიკური ფრინველია წარმოდგენილი. თბილისის კერამიკულ სახელოსნოში მრავალფერად მოხატული სირინოზიანი ჯამების არაერთია მიკვლეული. ახ.წ. XII-XIII ს.ს. სირინოზიანი ჯამების გავრცელების ხანა ემთხვევა თამარის მეფობის და საქართველოს აყვავების ხანას, როდესაც ხალხისთვის იგი ლეგენდად არის გადაქცეული. ამ დროიდან მოყოლებული თამარის სახელს უკავშირდება ქვეყნის საგმირო ამბები, ზღაპრული არსებები, ციხეების, ხიდების სახელები და ა.შ. ამიტომ, დედაქალაქის ნაკეთობათა მოხატულობაში ზღაპრული სირინოზის სახე სწორედ ლეგენდად ქცეულ თამარის სახეს უნდა უკავშირდებოდეს.

მამაკაცის ფიგურით გაფორმებული ჯამები ისეთი ცოცხალი და გამომსახველია როგორც ქალების. ფასში წარმოდგენილი მამაკაცები მთელი ტანით აღმართულნი დგანან და მარჯვენა ხელი გულზე აქვთ მიდებული. მათ ყურზე საყურე მოუჩანთ და მწვანე სამოსი აცვიათ, ყველაზე ორი-

გინალურია დმანისისა და ჟინვალის ნიმუშები (სურ.9, 10). განსაკუთრებით საინტერესოა იისფერი ჭიქურით მოხატული მამაკაცი, რომელსაც თავზე სამყურა ქუდი ახურავს.

უნდა ითქვას, რომ ახ.წ. XII-XIII საუკუნეებში ჭიქურის ტექნოლოგიით მზადდებოდა ჭურჭლის სხვა სახეობებიც, რაც კერამიკული წარმოების აღმავლობაზე და სერიული წარმოების არსებობაზე მეტყველებს. მოჭიქული ჭურჭელი მიკვლეულია თბილისის ერეკლე II-ეს მოედანზე მდებარე მცირე სახელოსნოშიც, სადაც ასევე გამართული იყო მოჭიქურებული ნაკეთობების გამოსაწვავი ქურა-ლუმელები. ფიქრობენ, რომ ერეკლე II-ეს მოედნის უბანი მეთუნეთა დასახლებას წარმოადგენდა. ისევე როგორც ქალაქის უკიდურეს სამხრეთ გალავანთან არსებული დასახლება (ამ ტერიტორიაზე დღეს ორთაჭალის ცნობილი ბაღია გამართული) უნდა ყოფილიყო მეთუნეობით დაკავებული. ჭიქურიანი ჭურჭლის დამამზადებელი კერამიკული სახელოსნოს არსებობის კვალს მიაგნეს დავით-გარეჯში, ვანის ქვაბებში, ბოდბეში, დმანისში, თელავში - ძველი გალავნის სამეფო დარბაზის სამხრეთით, ჯავახეთის ახალქალაქის ხელოსანთა უბანში, ჟინვალის და რუსთავის ნაქალაქარებზე. ვარაუდობენ, რომ ასეთი სახელოსნო ფუნქციონირებდა უფლისციხეშიც. მოჭიქურებული კერამიკის წარმოების კერების არსებობა დადასტურებულია დასავლეთ საქართველოშიც; სოხუმის, ბაგრატის, ბათუმის, ოჩამჩირის, ციხისძირის, გონიოს და სხვა ძეგლებზე.

დასკვნა

როგორც ავღნიშნეთ, ამ პერიოდში მოჭიქურებულ კერამიკას აწარმოებდნენ კავკასიის სხვა ქვეყნებიც. აზერბაიჯანში ჩვენი კვლევისთვის საინტერესო ობიექტებს წარმოადგენენ ორენ-ყალას, შაბრანის თიხის არქეოლოგიური მასალა, ხოლო სასომხეთში, დვინისა და ვერიარტაშატის კერამიკა. იზნიქისა და აქჩაღლეს ციხის არქეოლოგიური კვლევების მიხედვით, მოჭიქურებული კერამიკის

წარმოებამ მოგვიანებით, ახ.წ. XV-XVIII საუკუნეებში, აყვავება განიცადა ოსმალურ ქვეყნებშიც.

განხილვამ გვიჩვენა, რომ მოჭიქურებული კერამიკის წარმოება საქართველოს მთელ ტერიტორიაზე ინტენსიურად მიმდინარეობდა ისტორიულად მშვიდობიანი პერიოდების პირობებში: ახ.წ. IX-X საუკუნეებისა და XI-XIII საუკუნეების ეპოქებში.

მოჭიქურებული ნაკეთობებიდან თავისი მრავალრიცხოვნებით, მრავალფეროვნებით და შესრულების მაღალი ხარისხით მოხატულ ჯამებს ტოლს ვერ უდებს ვერცერთი სხვა სახეობის მონაპოვარი. ამიტომ ნაშრომი უმთავრესად მათი ანალიზის საფუძველზე გამოთქმულ დასკვნებს ეყრდნობა. შედარებამ ცხადყო, რომ დასახელებულ ორ ქრონოლოგიურ ჯგუფს შორის ჯამის ფორმის თვალსაზრისით მნიშვნელოვანი ცვლილებები არ მომხდარა. ევოლუცია შეინიშნება ჯამის მოხატულობის სახესა და ტექნიკურ-ტექნოლოგიურ თავისებურებებში. თუ IX-X საუკუნეების გეომეტრიული და მცენარეული ორნამენტის მოტივებით დაფარული ჯამების ნაირგვარობა კერამიკული საღებავების (წერნაქისა და ჭიქურის) ფერადოვნებასა და დეკორირების ტექნიკურ ხერხებზეა (ტვიფრით, ამოკაწვრით დატანილი გრაფიკული ელემენტები) დამოკიდებული, ახ.წ. XI-XIII საუკუნეების მოჭიქურებული პოლიქრომიული კერამიკა ძლიერი ფერთი ეფექტებით ხასიათდება. ამ პერიოდში გვხვდება მხოლოდ მოხატვით შესრულებული ნიმუშებიც. ისინი ამასთანავე მდიდარია დეკორის მოტივებით, რომელიც მცენარეულ-გეომეტრიული ორნამენტის გარდა, ზოომორფულ-ანთროპომორფული ხასიათის გამოსახულებებს მოიცავს. ნიშანდობლივია, რომ თითოეულ სამეთუნეო კერას თავისი სპეციფიკური ნიშნები გააჩნდა, რითიც ყოველი მათგანი ინდივიდუალობას ინარჩუნებდა და სავარაუდოდ, მომხმარებელსაც თავისი გემოვნების თანახმად არჩევანის საშუალებას აძლევდა.

გამოყენებული ლიტერატურა:

1. აბრამიშვილი რ., სამთავროს სამაროვანზე აღმოჩენილი გვიანი ბრინჯაოსა და რკინის ათვისების ხანის ძეგლების დათარიღებისათვის, საქ. სახ. მუზეუმის მოამბე, ტ. XIX- XXI, თბილისი, 1957 გვ 135-136.
2. აფაქიძე ა., გობეჯიშვილი გ., კალანდაძე ალ., ლომთათიძე გ., არმაზისხევის არქეოლოგიური ძეგლები, თბილისი 1955 გვ.98-100.
3. ბარამიძე მ., გვიანი ბრინჯაოსა და ადრე რკინის ხანაში, თბილისი, 1966, საკანდიდატო დისერტაცია, გვ.100-104.
4. იზორია მ, შუა საუკუნეების ქართული მხატვრული კერამიკა აღმოსავლურ კულტურათა ფონზე, ბიზანტიოლოგია საქართველოში-3, საერთაშორისო კონფერენციის მასალები, კრებული 2011, გვ.

- 224-234.
5. იზორია მ., ქართული მხატვრული კერამიკის ევოლუციის საკითხისათვის, ბათუმის შ.რუსთაველის სახ. უნივერსიტეტის საერთაშორისო კონფერენცია, მასალები, კრებული-2009, გვ. 297-300.
 6. მიწიშვილი მ., მოჭიქული ჭურჭელი ძველ საქართველოში ახ.წ IX-XIII ს.ს., თბილისი, ხელოვნება, 1969, გვ.19, 39.
 7. მიწიშვილი მ., მოჭიქული კერამიკის საწარმო შუა საუკუნეების თბილისში IX-XIII ს.ს., თბილისი 1979 გვ. 16-17.
 8. ძნელაძე მ., იზორია მ., ჩიხლაძე ვ., გოგოლაძე ა. თბილისის წმ. ორმოც სებასტიელ მოწამეთა ეკლესია. თბ.,2014.
 9. ჭილაშვილი ლ., ნაქალაქარი ურბნისი, თბ., 1964 გვ. 79, სურ.31. (1)
 10. ჯაფარიძე ვ., ქართული კერამიკა (X)-XIII ს.ს.), თბილისი, 1956.
 11. Куфтин Б. А., Археологические раскопки в Триапети, Тб., 1941 გვ 52, 275, ტაბ. XX.
 12. Майсурадзе З., Грузинская художественная керамика XII-XIII в.в. (Ангобированная керамика Дманиси),Тбилиси,изд-во Академия наук груз. СССР. 1956.
 13. Якобсон А.Л., Художественная керамика Байкала (Орен-Кала) МИА N 67 1959 გვ. 431, ტაბ. 1, XII, სურ.1.
 14. Pope A., Survey of Persian Art, Published by Oxford University Press 1967, ტ.V, ტაბ. 568, გვ.1499-1501.

Eastern-Georgian glazed ceramics of the Middle Ages

*Mariam Izoria, Ph.D. student of Technical University of Georgia
Shota Rustaveli National Science Foundation of Georgia
Winner of the 2022 Doctoral Educational Program - N PHDF-22-3295*

Merab Dzeneladze, Professor of Technical University of Georgia

Summary

In this article, we will limit ourselves to discussing ceramics painted with engobe, metal rust, salts, transparent and colored glazes. Their typological classification is based on technology, painting methods and decor types, which in all its diversity reaches its highest development in the Middle Ages. Products are represented mainly by painted bowls and dishes of local production, mainly glasses. All products are made of different-temperature red clays and kaolin clays, that is, faience material. They belong to different periods, IX-X and XI-XIII centuries. The material is mainly obtained from the old towns of Dmanisi and Rustavi, the old fortresses of Rustavi and Ujarmi, in the territory of the old monastery of Gudarekhi. Artifacts have also been recovered from a medieval Tbilisi ceramic workshop and other accidental finds. Among bowls decorated with plant motifs, bowls painted with zoomorphic and anthropomorphic images stand out. Such bowls are characterized by a self-sufficient design (shape) and a high technological level of production, which clearly shows the uniformity of the clay structure. The graphic design of their surface, color, characteristic stroke, favorable location of the decor, compositional solution, semantics (content) differ in expressiveness. According to the specified properties, painted bowls form an original typological group in the developed Eastern-Georgian glazed ceramics of the Middle Ages.

The discussion showed us that the production of glazed ceramics was intensively carried out in the entire territory of Georgia during historically peaceful periods: AD In the eras of the 9th-10th centuries and the 11th-13th centuries. In terms of abundance, diversity and high quality of execution, no other types of finds from glazed wares can match the painted sums. Therefore, the paper mainly relies on the conclusions expressed on the basis of their analysis. The comparison revealed that there were no significant changes in terms of the sum form between the two named chronological groups. The evolution can be observed in the appearance and technical-technological features of the painting of Jami. If the variety of sums covered with geometrical and plant ornament motifs of the 9th-10th centuries depends on the color of ceramic paints (scratch and glaze) and the technical methods of decoration (graphic elements applied with twifi, scratched). Glazed polychrome ceramics of XI-XIII centuries are characterized by strong color effects. In this period, there are also samples made only by painting. At the same time, they are rich in decor motifs, which, in addition to plant-geometric ornament, include zoomorphic-anthropomorphic images. It is significant that each of the mints had their own specific features, which kept each of them individual and probably allowed the customer to choose according to his taste.

Key words: archaeology, glass, clay, ceramics.



1. სასმისი. თიხა, ჭიქური, თბილისი-თრელი გორები, სამარხი №16. ძვ.წ. XII- IX სს.

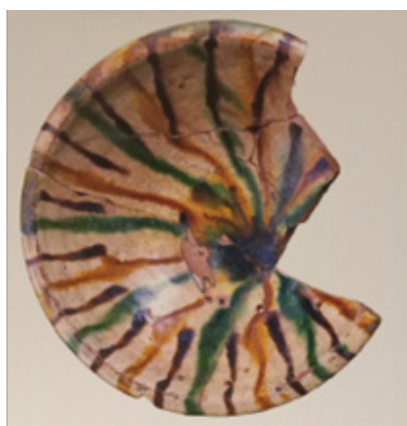

2-3-4. .ჯამი,თიხა, წერნაქი,მარილები,გაჭვირვალე ჭიქური,რუსთავის ციხე.ახ.წ.IX- X სს

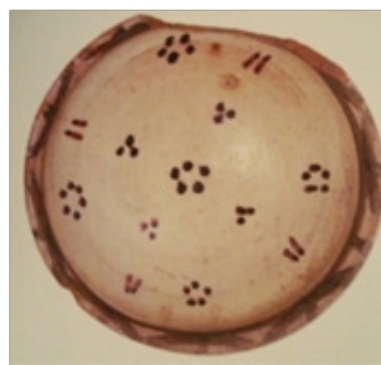

5. ჯამები, თიხა. წერნაქი, ფერადი გამჭვირვალე ჭიქური, თბილისი,ახ.წ. XI-XII ს.ს.



6. ჯამები. თიხა.წერნაქი, ჭიქური, თბილისი, დმანისი, ყინვალი, ახ.წ.XII-XIII სს.



ჯამები ხოხობის გამოსახულებით, თიხა. წერნაქი, მარილები, ჭიქური, თბილისი, XIII ს.



8.ჯამები ზოომორფული გამოსახულებით, თიხა. წერნაქი, მარილები, გამჭვირვალე ჭიქური, თბილისი, კასპი

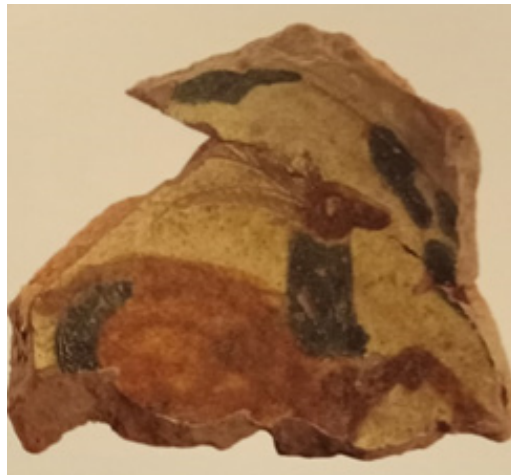

9. ჟინვალი, ახ.წ. XII- XIII ს.ს.



10. ჯამები ანთროპომორფული გამოსახულებით ჟინვალი, ახ.წ. XII- XIII ს.ს.

საბუნებისმეტყველო მეცნიერებანი

SCIENCES

ლოგიკური დასკვნების კითხვის ალგორითმი

*რომან სამხარაძე, პროფესორი
საქართველოს ტექნიკური უნივერსიტეტი*

*მზია კიკნაძე, პროფესორი
საქართველოს ტექნიკური უნივერსიტეტი*

*მაია ჭოლოკიძე, დოქტორანტი
საქართველოს ტექნიკური უნივერსიტეტი*

*ლია გაჩეჩილაძე, ასოცირებული პროფესორი
საქართველოს ტექნიკური უნივერსიტეტი*

რეზიუმე

ბოლო დროს გაიზარდა სამედიცინო სფეროში საინფორმაციო ტექნოლოგიების მხარდაჭერის მნიშვნელობა. თანამედროვე საინფორმაციო ტექნოლოგიების გამოყენება ხდება კრიტიკული ფაქტორი ცოდნის უმეტესი დარგებისა და პრაქტიკის სფეროების განვითარებაში, ამიტომ საინფორმაციო სისტემების განვითარება და დანერგვა ერთ-ერთი ყველაზე გადაუდებელი ამოცანაა.

მედიცინის განვითარების ამჟამინდელ ეტაპზე, ინფორმაციული დატვირთვა ადამიანის შესაძლებლობების საზღვრებს აღწევს. ჩნდება აუცილებლობა უფრო ფართოდ გამოყენებული იქნას კომპიუტერული გადაწყვეტილების მხარდაჭერის სხვადასხვა მეთოდები. ერთ-ერთ ასეთ გადაწყვეტას წარმოადგენს ექსპერტული სისტემის შექმნა.

ექსპერტული სისტემების ტექნოლოგია მნიშვნელოვნად აფართოებს პრაქტიკულად გადასაჭრელ დავალებების სფეროს, რომელთა წარმატებით გადაწყვეტას მოაქვს მნიშვნელოვანი ეკონომიკური ეფექტი; სხვადასხვა სახის პრობლემის გადასაჭრელად არის ძალზედ მნიშვნელოვანი საშუალება, რომელიც მოიაზრებს გადაწყვეტილების მიღების პროცესის ხანგრძლივობის შემცირებასა და შესაბამისად საკმაოდ ძვირადღირებული პროცესის

გამარტივებასა და ეკონომიურობას; ის ასევე გამოიყენება სხვადასხვა ტიპის დავალებების პრობლემური სფეროების, ფართო სპექტრში სხვადასხვა სირთული ამოცანების გადასაჭრელად. ასეთი სისტემის შექმნა მოითხოვს კონკრეტული დარგის ექსპერტის მონაწილეობას და მისი წვლილი მით უფრო დიდია, რაც უფრო რთულია საპრობლემო გარემო და მასში გადასაწყვეტი ამოცანები. საინფორმაციო და საკომუნიკაციო ტექნოლოგიების განვითარების დღევანდელ ეტაპზე ბუნებრივად ისმება საკითხი, რომ შეიქმნას რაც შეიძლება მეტი ინტელექტუალური სისტემა. ექსპერტული სისტემები ფართოდ გამოიყენება მედიცინის სფეროში სხვადასხვა დავალებების დიაგნოზირებისთვის.

სტატიაში განხილულია ექსპერტული სისტემის არქიტექტურის შემუშავების საკითხი სამედიცინო სფეროში კონკრეტულად კი მის ერთ-ერთ დარგში კლინიკური ნევროლოგიის სფეროში. სტატიაში შემოთავაზებულია კლინიკურ ნევროლოგიაში პაციენტების დიაგნოზირების და მკურნალობის მიზნით დაპროექტებული ექსპერტული სისტემისთვის შემუშავებული ლოგიკური დასკვნების კეთების ალგორითმი, რომელიც დაეხმარება ექსპერტს მიიღოს დასაბუ-

თებული გადაწყვეტილება. ალგორითმი ახდენს მსჯელობების პირდაპირი მჭკრივის რეალიზებას. ხორციელდება პროდუქციული წესების სრულფასოვანი და ამომწურავი დამუშავება. ეს შედეგად გვამღვებს ეფექტური და სწორი დასკვნების კეთების საშუალებას. ამას კი გადაწყვეტი მნიშვნელობა აქვს პაციენტების სწორი დიაგნოზირების და მკურნალობის საქმეში.

საკვანძო სიტყვები: კლინიკური ნევროლოგია, პროდუქციული მოდელი, პროდუქციული წესები

ძირითადი ტექსტი

ნევროლოგიური ჩივილების მქონე პაციენტების ეფექტური დიაგნოზირების მიზნით დაპროექტებული ექსპერტული სისტემისთვის შემუშავებულია ლოგიკური დასკვნების მკეთებელი ალგორითმი, რომელიც ახდენს მსჯელობების პირდაპირი მჭკრივის რეალიზებას. ის ანალიზებს პროდუქციული წესის პირობითი ნაწილს. თუ პირობა გასცემს true მნიშვნელობას, მაშინ ალგორითმი ასრულებს წესის დასკვნით ნაწილში მითითებულ ოპერაციებს. შემუშავებული ალგორითმი შემდეგი ბიჯებისგან შედგება [1,2]:

1. პროდუქციული წესის ცვლადებს ენიჭება საწყისი მნიშვნელობები.
2. ცვლადები და პირობები შეიტანება ლოგიკური გამოყვანის ცვლადების სიაში.
3. პირობის ცვლადების მნიშვნელობები შეიტანება ცვლადების სიაში.
4. ცვლადების სიაში იძებნება ის ცვლადი, რომლის სახელი დგას ლოგიკური გამოყვანის ცვლადების სიის დასაწყისში.
5. თუ ცვლადი მოიძებნა, მაშინ პირობის ცვლადებზე მიმთითებელში ჩაიწერება წესის ნომერი და პირობის ნომერი.
6. თუ ცვლადი ვერ მოიძებნა, მაშინ გადავდივართ მე-10 ბიჯზე.
7. მოძებნილი წესის პირობის ნაწილის არაინიციალიზებულ ცვლადებს ენიჭება მნიშვნელობა "აი", რაც ნიშნავს არაინიციალიზებულს. ცვლადების სახელები მოთავსებულია პირობის ცვლადების სიაში.
8. მოწმდება არჩეული პროდუქციული წესის ყველა პირობა. თუ ისინი ჭეშმარიტია, მაშინ იწყება ამ წესის "მაშინ" ნაწილის დამუშავება.
9. წესის "მაშინ" ნაწილის ცვლადებს ენიჭება შესაბამისი მნიშვნელობები. ხდება მათი მოთავსება ლოგიკური გამოყვანის სიის ბოლოში.
10. თუ ცვლადი იმყოფება ლოგიკური დასკვნის ცვლადების სიის დასაწყისში და არ იმყოფება

პროდუქციული წესის პირობის ნაწილში, მაშინ ხდება მისი გამოტანა ამ სიიდან.

11. ლოგიკური დასკვნის კეთების პროცესი მთავრდება მაშინ, როცა დაცარიელდება ლოგიკური გამოყვანის ცვლადების სია.

12. თუ ლოგიკური გამოყვანის ცვლადების სია არ არის ცარიელი, მაშინ გადავდივართ მე-4 ბიჯზე. ქვემოთ მოყვანილია ცოდნის ბაზის ფრაგმენტი.

პროდუქციულ წესებს აქვს სახე:

1. თუ var_3 = თავის ტვინის დაზიანება მაშინ var_4 = ეპილეფსია OR var_5 = კოგნიტიური უნარების დაქვეითება OR var_6 = მოტორული უნარების შეზღუდვა
 2. თუ var_1 = ნეიროინფექცია მაშინ var_2 = ჰიდროცეფალია OR var_3 = თავის ტვინის დაზიანება
 3. თუ var_2 = ჰიდროცეფალია მაშინ var_4 = ეპილეფსია OR var_3 = თავის ტვინის დაზიანება
 4. თუ var_4 = ეპილეფსია მაშინ var_5 = კოგნიტიური უნარების დაქვეითება
 5. თუ var_6 = მოტორული უნარების შეზღუდვა მაშინ var_7 = ცერებრული დამბლა
- შემუშავებულია ლოგიკური დასკვნების კეთების ალგორითმი, რომელიც ახდენს მსჯელობის პირდაპირი მჭკრივის რეალიზებას. ნახ. 1-ზე ნაჩვენებია შესაბამისი სისტემა. დავუშვათ, Var_1 ცვლადის საწყისი მნიშვნელობაა "ნეიროინფექცია", var_1 = "ნეიროინფექცია". ის დგება ლოგიკური გამოყვანის ცვლადების რიგში (ნახ.1, ა) და მისი მნიშვნელობა შეიტანება ცვლადების მნიშვნელობების სიაში (ნახ.1, ბ).

ცვლადი	წესის ნომერი	პირობის ნომერი
Var_1	2	1
Var_2	2	1
Var_3	1	1
Var_4	4	1
Var_6	5	1

ა) პირობის ცვლადების სია

ცვლადი	მნიშვნელობა	ინიციალიზების ნიშანი
Var_1	ნეიროინფექცია	I
Var_2		N
Var_3		N
Var_4		N
Var_6		N

ბ) ცვლადის მნიშვნელობების სია

ცვლადი
Var_1

გ) ლოგიკური გამოყვანის ცვლადების რიგი

წესის ნომერი	პირობის ნომერი
2	1

დ) პირობის ცვლადებზე მიმთითებელი

ცვლადი	მნიშვნელობა
Var_2	ჰიდროცეფალია
Var_3	თავის ტვინის დაზიანება

ე) დასკვნის ცვლადების სია

ნახ. 1. სისტემა, რომელიც ახდენს მსჯელობების პირდაპირ მწკრივის რეალიზებას

შემდეგ სისტემა განიხილავს პირობის ცვლადების სიას (ნახ.1, ა). სისტემა დაადგენს, რომ პირველად Var_1 ცვლადი გვხვდება მე-2 წესის პირობის ნაწილში. პირობის ცვლადებზე მიმთითებელი დგება მე-2 წესის პირველ პირობაზე (ნახ.1, დ).

პირობის ცვლადების სიაში მე-2 წესისთვის შეტანილია ორი ცვლადის სახელი Var_2 Var_3. ცვლადების მნიშვნელობების სიის განხილვის შემდეგ, სისტემა დაადგენს, რომ Var_2 = "ჰიდროცეფალია", ხოლო Var_3 = "თავის ტვინის დაზიანება". ლოგიკური გამოყვანის ცვლადების რიგი იღებს ნახ.2-ზე ნაჩვენებ სახეს.

ცვლადი
Var_4
Var_1

ნახ.2. ლოგიკური გამოყვანის ცვლადების რიგი.

შემდეგ სისტემა ამოწმებს დანარჩენ წესებში არის თუ არა Var_1 ცვლადი. შემოწმება სრულდება პირობის ცვლადების სიაში. თუ Var_1 ცვლადი არ გვხვდება არც ერთ წესში მაშინ ის წაიშლება ლოგიკური გამოყვანის ცვლადების რიგიდან. ამ რიგში პირველ ადგილზე აღმოჩნდება Var_2 ცვლადი (ნახ.3.)

ცვლადი
Var_2
Var_3

ნახ.3. ლოგიკური გამოყვანის ცვლადების რიგი.

სისტემა ისევ ანალიზებს პირობის ცვლადების სიას და Var_2 ცვლადს პოულობს მესამე წესის პირობის ნაწილში. აქ Var_3 = "თავის ტვინის დაზიანება" და Var_4 = "ეპილეფსია". ეს მნიშვნელობები შეიტანება დასკვნის ცვლადების სიაში (ნახ.4).

ცვლადი	მნიშვნელობა
Var_2	ჰიდროცეფალია
Var_3	თავის ტვინის დაზიანება
Var_4	ეპილეფსია

დასკვნის ცვლადების სია

ცვლადი
Var_3
Var_4

ლოგიკური გამოყვანის ცვლადების სია

ნახ.4. დასკვნის ცვლადების სია

სისტემა Var_3 ცვლადს პოულობს პირველი წესის პირობის ნაწილში და დასკვნის ნაწილის ცვლადები შეაქვს დასკვნების ცვლადების სიაში და ლოგიკური გამოყვანის ცვლადების სიაში. სისტემა ამოწმებს პირობის ცვლადების სიას. Var_3 ცვლადი არ გვხვდება არც ერთი წესის პირობის ნაწილში და ამიტომ, იშლება ლოგიკური გამოყვანის ცვლადების რიგიდან (ნახ. 5).

ცვლადი	მნიშვნელობა
Var_3	თავის ტვინის დაზიანება
Var_4	ეპილეფსია
Var_5	კოგნიტიური უნარების დაქვეითება
Var_6	მოტორული უნარების შეზღუდვა

დასკვნის ცვლადების სია

ცვლადი
Var_4
Var_5
Var_6

ლოგიკური გამოყვანის ცვლადების რიგი

ნახ.5. დასკვნის ცვლადების სია და ლოგიკური გამოყვანის ცვლადების რიგი

შემდეგ სისტემა ისევ ამოწმებს პირობის ცვლადების სიას. Var_4 ცვლადი არ გვხვდება არც ერთი წესის პირობის ნაწილში და ამიტომ, იშლება ლოგიკური გამოყვანის ცვლადების რიგიდან (ნახ.6).

ცვლადი
Var_5
Var_6

ნახ.6. ლოგიკური გამოყვანის ცვლადების რიგი.

სისტემა ისევ ამოწმებს პირობის ცვლადების სიას. Var_5 ცვლადი არ გვხვდება არც ერთი წესის პირობის ნაწილში და ამიტომ, იშლება ლოგიკური გამოყვანის ცვლადების რიგიდან. სისტემა ამოწმებს Var_6 ცვლადს და პოულობს მას მეხუთე წესის პირობის ნაწილში. შესაბამისად, Var_7 = "ცერებრალური დამბლა" შეიტანება დასკვნის ცვლადების და ლოგიკური გამოყვანის ცვლადების სიაში ნახ.7.

ცვლადი	მნიშვნელობა
Var_6	მოტორული უნარების შეზღუდვა
Var_7	ცერებრალური დამბლა

დასკვნის ცვლადების სია

ცვლადი
Var_7

ლოგიკური გამოყვანის ცვლადების რიგი

ნახ.7. დასკვნის ცვლადების სია და ლოგიკური გამოყვანის ცვლადების რიგი

სისტემა ისევ ამოწმებს პირობის ცვლადების სიას. Var_7 ცვლადი არ გვხვდება არც ერთი წესის პირობის ნაწილში და ამიტომ, იშლება ლოგიკური გამოყვანის ცვლადების რიგიდან. რადგან, პირობის ცვლადების და დასკვნის ცვლადების სიები ცარიელია, ამიტომ ლოგიკური დასკვნების კეთების პროცესი მთავრდება.

გამოყენებული ლიტერატურა

1. Samkharadze R., Kiknadze M., Cholikidze M., Gachechiladze L. PRODUCTION MODEL FOR DIAGNOSIS OF PATIENTS WITH NEUROLOGICAL COMPLAINTS. The 11th International scientific and practical conference “Problems of the development of science and the view of society” (March 21 – 24, 2023) Graz, Austria. International Science Group. 2023. 435 p. ISBN – 979-8-88896-521-4. DOI – 10.46299/ISG.2023.1.11.
2. Samkharadze R., Kiknadze M., Cholikidze M., Gachechiladze L. THE DEVELOPMENT OF EXPERT SYSTEM FOR DISEASE DIAGNOSIS IN CLINICAL NEUROLOGY. The 14th International scientific and practical conference “Development, education, culture: integration trends in the modern world” (April 11 – 14, 2023) Oslo, Norway. International Science Group. 2023. 585 p. ISBN – 979-8-88955-325-0. DOI – 10.46299/ISG.2023.1.14

Algorithm for making logical conclusions

*Roman Samkharadze, professor
Georgian Technical University*

*Mzia Kiknadze, professor
Georgian Technical University*

*Maia Cholikidze, PhD student
Georgian Technical University*

*Lia Gachechiladze
Georgian Technical University*

Summary

Information technology support in the medical industry has become more significant recently. The creation and execution of information systems is one of the most urgent issues since the use of contemporary information technologies is increasingly important to the development of most fields of study and practice.

At the current stage of the development of medicine, the information load reaches the limits of human capabilities. A wider adoption of various computer decision support techniques is required. The establishment of an expert system is one such remedy.

It is also used to solve problem areas of different types of tasks, in a wide range of tasks of different complexity. The creation of such a system requires the participation of an expert in a specific field, and the greater his contribution, the more complex the problem environment and the tasks to be solved in it. At the current stage of development of information and communication technologies, the question of creating as many intelligent systems as possible naturally arises. Expert systems are widely used in the field of medicine to diagnose various diseases.

The paper addresses the problem of developing expert system architecture in the medical industry, particularly in one of its subfields, clinical neurology. In order to aid the expert in making a well-informed judgment, the article suggests a logical inference algorithm created for an expert system created for the aim of diagnosing and treating patients in clinical neurology.

The algorithm implements a direct sequence of arguments. Full and exhaustive processing of production rules is carried out. As a result, it allows us to make effective and correct conclusions. This is of crucial importance in the correct diagnosis and treatment of patients.

Key words: clinical neurology, production model, production rules.

გენერაციული დიზაინის თანამედროვე ისტორია

*ქეთევან კვესელავა, პროფესორი
საქართველოს ტექნიკური უნივერსიტეტი*

*ლევან ჯიქიძე, ასოცირებული პროფესორი
საქართველოს ტექნიკური უნივერსიტეტი*

რეზიუმე

ნაშრომი ეძღვნება გენერაციული დიზაინის მეთოდების შესწავლას. გენერაციული დიზაინი 21-ე საუკუნის ერთ-ერთი ყველაზე მნიშვნელოვანი ინოვაციური ტექნოლოგიაა. დღესდღეობით მრავალ საპროექტო ორგანიზაციაში არის მოთხოვნა, რომ მოძველებული დიზაინის მოდელების განახლება მოხდეს გენერაციული დიზაინით, რაც შესაძლებელს ხდის დიზაინის გადაწყვეტილებების ხარისხის გაუმჯობესებას და დახარჯული რესურსების შემცირებას. ამრიგად, მიმოხილვა განსაზღვრავს CAD სისტემების გამოყენების გამოცდილებას ადამიანის დიზაინის საქმიანობაში და ავლენს გენერაციული დიზაინის კონცეფციას და მის შესაძლებლობებს.

ნაშრომში ყურადღება გამახვილებულია გენერაციული დიზაინის თანამედროვე მეთოდებზე, სადაც ინჟინერი დიზაინის პროექტირების პროცესის ნაწილს გადასცემს გამომთვლელ პლატფორმას, რომელიც პარამეტრების და შეზღუდვების გათვალისწინებით ქმნის გადაწყვეტილებების სხვადასხვა ვარიანტებს და გვაძლევს საბოლოო პროდუქტს.

ნაშრომში აღნიშნულია, რომ ამჟამად გენერაციული სისტემები ეფუძნება მნიშვნელოვან თეორიულ და პრაქტიკულ გამოცდილებას.

აგრეთვე, ყურადღება გამახვილებულია ევოლუციურ ალგორითმებზე, რომლებიც ეფუძნებიან ბუნებრივი გადარჩევის პროცესებს და სხვა არცთუ უმნიშვნელო მეთოდებს.

გამოყოფილია დიზაინის პრობლემის გადაჭრის აქტივობები. დიზაინის გენერაციის პროცესი, როგორც წესი, განმეორებადია: შემოთავაზებულია გამოსავალი, შემდეგ გაანალიზებულია, ხოლო ტესტირება მეორდება, სანამ არ დააკმაყოფილებს ყველა შეზღუდვას და საუკეთესოდ არ მოერგება კრიტერიუმებს.

დიზაინერი ყურადღებას ამახვილებს პრობლემის განსაზღვრაზე, ხოლო ალგორითმი ყურადღებას ამახვილებს გამოსავლის პოვნაზე, რაც აჩვენებს, რომ გენერაციული მიდგომის შესაძლებლობებში დიზაინერის ჩანაცვლება შეზღუდულია. სტატიაში

ჯერ წარმოგიდგინთ გენერაციული დიზაინის ჩარჩოს, შემდეგ მივმართავთ პროცესს ეფექტური დაჩრდილვის გადაწყვეტის შემუშავების კონკრეტულ შემთხვევაზე და ბოლოს წარმოვადგინთ შედეგებს და ვადარებთ მათ ტრადიციულ მიდგომას. მიდგომა ზოგადი ხასიათისაა და შეიძლება გამოყენებულ იქნას ტექნოლოგიის სხვა სფეროებში. ყოველივე ეხება როგორც დიზაინერებს, ასევე პროგრამული უზრუნველყოფის შემქმნელებს, რომლებიც, სავარაუდოდ, განავითარებენ ამ მიდგომას შემდგომში.

სტატია განსაზღვრავს კვლევის გაფართოების აუცილებლობას იმ თვისებების ფორმალიზაციისა და მათემატიზაციის შესახებ, რომლებიც განსაზღვრავენ არქიტექტურის სივრცულ სტრუქტურას. აღნიშნულია ობიექტები და არქიტექტურის სფეროში ფორმირების ახალი მეთოდების იდენტიფიცირება, კომპიუტერულ ტექნოლოგიებზე დაფუძნებული. სტატიაში ასევე ხაზგასმულია სივრცითი ფორმის სტრუქტურული აღწერის მეთოდების გამოყენების პერსპექტივები, გენერაციული კომპიუტერული ფორმირების პროგრამებში მათი ფართოდ დანერგვის მიზნით, თანამედროვე არქიტექტურულ დიზაინსა და სასწავლო პროგრამებში. მითითებულია არქიტექტურული სივრცის სტრუქტურული ორგანიზაციის კანონზომიერებების შესახებ, ცოდნის გამოყენების ძირითადი მიმართულებები გენერაციული ფორმირების კომპიუტერული მეთოდების სფეროში და მათი გამოყენების შესაძლებლობა არქიტექტურულ დიზაინში.

ნაშრომში ასევე განხილულია გენერაციული სისტემების მოქმედების ზოგადი პრინციპები, აღწერილია ამ სისტემასთან ადამიანის ურთიერთქმედების ძირითადი ეტაპები და ასევე ეხება განვითარების პერსპექტივების და ეკონომიკური სარგებლის საკითხს.

საკვანძო სიტყვები: გენერაციული დიზაინი, ინფორმაციული ტექნოლოგიები, ტიპოლოგიური ოპტიმიზაცია, სტრუქტურისა და ზედაპირის ოპტიმიზაცია, ტრაბეკულური სტრუქტურები.

შესავალი

თანამედროვე სამყაროში კომპიუტერული ტექნოლოგია საფუძვლად უდევს პროფესიონალურ საქმიანობას, მათ შორის შემოქმედებით, როგორცაა დიზაინი და არქიტექტურა.

აღსანიშნავია, რომ ბოლო წლებში თანამედროვე ტექნოლოგიური განვითარების სწრაფმა წინსვლამ, ხელი შეუწყო ციფრული ხელსაწყოების მზარდ გამოყენებას, რომელიც დანერგილია სამშენებლო ინდუსტრიაში.

კომპიუტერული ტექნოლოგიების დანერგვა თანამედროვე არქიტექტორის ყოველდღიურ ცხოვრებაში აუმჯობესებს პროექტების ტექნიკური შესწავლის ხარისხს, მიღებული საპროექტო გადაწყვეტილებების ობიექტურობასა და მართებულობას, აჩქარებს დიზაინის პროცესებს. არაწრფივი პროგრამირების ტექნიკური შესაძლებლობები შესაძლებელს ხდის პროექტის მსვლელობისას შუალედური გადაწყვეტილებების მიღებას სხვადასხვა ეტაპზე და, ამავდროულად, მოიცავს ტექნოლოგიის შესაძლებლობებს არქიტექტორის შემოქმედებით პროცესში, აგრეთვე უფრო სრულად და სრულყოფილად შეუძლია გაითვალისწინოს ფორმირების ბუნებრივი გეომეტრიული და სტრუქტურულ-ტოპოლოგიური შეზღუდვები.

დღესდღეობით მიმდინარეობს არქიტექტურული საქმიანობის ტრანსფორმაციის პროცესები. კომპიუტერული ტექნოლოგიები აქტიურად აღწევს მის ყველა სფეროში.

ტრადიციული პროფესიული ინსტრუმენტებისა და მეთოდების ჩანაცვლების პროცესების სიჩქარე და ფართო მასშტაბები, ემუქრება წინა თაობების მიერ დაგროვილი გამოცდილების დაკარგვას და მის ჩანაცვლებას უნივერსალური ტექნოკრატიული კულტურით, რომელიც დღეს ემსახურება ინჟინერიისა და საინფორმაციო ტექნოლოგიების დიზაინის სფეროებს. ძირითადი დიზაინის პროგრამები, რომლებიც ამჟამად გამოიყენება, თავდაპირველად შეიქმნა საინჟინრო პრობლემების გადასაჭრელად და ამან განსაზღვრა მათი ინტერფეისების ბუნება.

არქიტექტურული საქმიანობის სფეროში კომპიუტერული ტექნოლოგიების ინტეგრაციის მთავარი პირობაა არქიტექტურის შესახებ ჰუმანიტარულ და საბუნებისმეტყველო ცოდნის უფსკრულის შემცირება, არქიტექტურის თვისებების საბუნებისმეტყველო მეცნიერების შესწავლის გაფართოება.

აღსანიშნავია, რომ მსოფლიო პრაქტიკაში პოპულარობას იძენს არქიტექტურული და ლანდშაფტური სტრუქტურების გენერაციული დიზაინი.

1977 წელს უილიამ მიტჩელმა თავის წიგნში „კომპიუტერული დიზაინი“- ში იწინასწარმეტყველა, რომ კომპიუტერული ტექნოლოგია რადიკალურად გარდაქმნის არქიტექტურულ პრაქტიკას. იმ დროს წიგნის ავტორი დიზაინს მოიხსენიებდა, როგორც მონაცემთა დამუშავების ამოცანას, ხაზს უსვამდა მონაცემთა მართვის მექანიზმის გაგების აუცილებლობას. დღეს კი თანდათან მივდივართ დასკვნამდე, რომ თანამედროვე სამყაროში, ერთი ხატვის უნარი საკმარისი არ არის დიზაინის დიზაინში ჩართვისთვის. აუცილებელია კომპიუტერული ტექნოლოგიების შესაძლებლობებისა და პერსპექტივების შესწავლა მათი დანერგვისა და პროექტის აქტივობებში მონაწილეობის მისაღებად, რათა მივაღწიოთ კრეატიული პროდუქტების ახალ ხარისხობრივ დონეს.

გენერაციული დიზაინის, მთავარი იდეაა დიზაინერსა და კომპიუტერს/ალგორითმს შორის თანამშრომლობა, რომელსაც აქვს დამატებითი შესაძლებლობები, როგორცაა, ერთი მხრივ, დიდი რაოდენობით მონაცემების დახარისხება, დიდი რაოდენობის შედეგების გენერირება და ანალიზი. ოპტიმალური გადაწყვეტილებების მოძიება და ამოცანის ამოხსნის განმეორებითი გაუმჯობესება;

მეორეს მხრივ, რეალურ სამყაროში გამოცდილება, ღრმა ცოდნა, გაგება და ამ სფეროში მუშაობის ისტორია.

ძირითადი ნაწილი

თანამედროვე გენერაციული დიზაინის ადრეული კონცეფციები შეისწავლა ჯ. ფრეზერმა (J. Frazer, 2002, pp. 253–274) და ფილიპ გალანტერმა (Philip Galanter) ხოლო 2002 წელს კი დაინერგა გამოყენების შემთხვევები ინჟინერიაში (Caldas, & Nordford, 2002, გვ.11, 173–184), სადაც შეისწავლეს შენობის თერმული და მსუბუქი მოქმედება გენეტიკური ალგორითმების გამოყენებით, რომლებიც აკონტროლებდნენ ფანჯრების ზომას და წარმოქმნიდნენ მრავალ შესაძლო გადაწყვეტილებებს. რომელიც შემდეგ გადამოწმებული იქნა დეტალური თერმული ანალიზის პროგრამაში. ვარაუდობდნენ, რომ იგივე პროცედურა შეიძლება გამოყენებულ იქნას შენობის დიზაინის დროს სხვადასხვა ნაწილების პროექტირებისას. იმავე ავტორებმა გააფართოვეს ადრინდელი ნამუშევარი გენერაციული დიზაინის სისტემის პროექტირების შემუშავებით (Caldas, 2008, გვ. 22, 59–70), რომელსაც შეუძლია შექმნას სხვადასხვა არქიტექტურული გადაწყვეტილებები, შეაფასოს მათი შესრულება შენობის ენერჯის

სიმულაციური პროგრამული უზრუნველყოფით და ემბოს ახალი გადაწყვეტილებები გენეტიკური ალგორითმით ერთ გამეორებაში. მათ აღნიშნეს გამოთვლითი მოდელების შეზღუდვები დიზაინის წარმოდგენისთვის და ასევე ეჭვქვეშ დააყენეს დიზაინის ავტორობა ინტელექტუალურ პროგრამასა და არქიტექტორს შორის. სხვა ზემოთ აღნიშნული ავტორების ადრეული ნაშრომი იკვლევდა გენერაციული დიზაინის გამოყენებას კონსტრუქციის პროექტირებისათვის (Shea, Aish, & Gourtovaia, 2005, გვ. 14, 253–264). მათ გამოიყენეს ფორმის კომპონენტები პარამეტრული ურთიერთობებით და შეზღუდვებით, რომლებიც გამოიყენებოდა გენეტიკური ალგორითმებით, რათა შეექმნათ სხვადასხვა კონსოლური (სპეციალური არქიტექტურული დეტალები) სისტემები, რომლებიც გაანალიზებული და შეფასებული იყო მასის საფუძველზე, ოპტიმალური დიზაინის მოსაძებნად.

ფორმის გენერირება არქიტექტურულ განათლებასა და პრაქტიკაში ერთ-ერთ ფუნდამენტურ კითხვას აყენებს. არქიტექტურულ წარმოებას ხშირად თან ახლავს დებატები მისი დიზაინის მიდგომის ლეგიტიმურობის შესახებ, კითხვის ნიშნის ქვეშ აყენებს ურთიერთობას ფუნქციონირებასა და ფორმას, ესთეტიკასა და კონსტრუქციულ სისტემებს, კონტექსტსა და სტრუქტურას, მომხმარებლის საჭიროებებსა და მშენებლობის ხარჯებს, ყველა შესაძლო კონფიგურაციაში. ბოლო წლებში გამოთვლითმა ინსტრუმენტებმა დანერგეს ფორმის პოვნის ინოვაციური მეთოდები, რომელმაც რევოლუცია მოახდინა არქიტექტურულ დიზაინსა და წარმოებაში.

ეს მეთოდები ხშირად აღწერილია ისეთი ტერმინებით, როგორცაა "გენერაციული დიზაინი", "პარამეტრული დიზაინი" ან "ალგორითმული დიზაინი", მოყვანილი ტერმინებიდან მხოლოდ რამდენიმე მათგანია მეთოდებს შორის. ისინი სთავაზობენ დიზაინერების ახალ გზებს, არღვევენ პროგნოზირებად ურთიერთობას ფორმასა და წარმოდგენას შორის კომპიუტერის მიერ გამოთვლითი გენერირებული სირთულის სასარგებლოდ, რის საშუალებასაც იძლევა ახალი ტოპოლოგიები. ისინი ყურადღებას ამახვილებენ „ფორმის შექმნიდან“ „ფორმის პოვნაზე“ (Kolarevic, 2003, pp. 46–48). ასეთი დიზაინის მიდგომების კრიტიკოსები ამტკიცებენ, რომ ეს გზები გამოყოფენ არქიტექტურულ შედეგს მის კონტექსტისა და მომხმარებლებისაგან, ასევე ეს იწვევს სივრცის ხარისხის დაქვეითებას და შენობის ურბანულ

გარემოში ინტეგრაციას. გარდა ამისა, ზოგიერთი ამტკიცებს, რომ სრულიად კომპიუტიზირებული მიდგომა იწვევს ფიზიკური მოდელირებისა და შედეგის მეთოდების გათიშვას, რომლებიც ოდესღაც არქიტექტურული განათლების აუცილებელი საფუძვლები იყო, და დიდი რისკია მატერიალური თვისებების, ეფექტებისა და თვისებების დაკარგვის. მიუხედავად ამისა, სხვადასხვა გენერაციული ფორმის პოვნის ტექნიკა არსებობდა არქიტექტურაში ციფრულ რევოლუციამდე დიდი ხნით ადრე. მეოცე საუკუნის დასაწყისში, ბევრი შორსმხედველი არქიტექტორი, ინჟინერი და დიზაინერი, როგორცაა ფრედერიკ კისლერი და ფრეი ოტო, იყენებდნენ დიზაინის მეთოდებს, რომლებიც ძალიან ჰგავდა დღევანდელ გამოთვლით მიდგომას. როგორც ჩანს, გამოთვლითი დიზაინის დღევანდელი ახალი მეთოდები არც ისეთი ახალია, როგორც ჩანს და მათი პრაქტიკაში გამოყენება შეუძლებელია გამოთვლითი ინსტრუმენტების გარეშე.

გენერაციული დიზაინის ისტორია მე-20 საუკუნის შუა წლებში დაიწყო პირველი კომპიუტერების გამოჩენით, რომლებიც ქმნიდნენ სურათებს.

1960-იან წლებში Bell Labs-მა დაიწყო კომპიუტერების გამოყენება სხვადასხვა შემოქმედებითი ამოცანების გადასაჭრელად, როგორცაა გრაფიკის, ანიმაციების და ესთეტიკური ობიექტების შექმნა.

1980-იან წლებში კომპიუტერული შემოქმედების სფეროში სერიოზული კვლევები განვითარდა და სამეცნიერო მიმართულების სახე და სტატუსი შეიძინა. უპირველეს ყოვლისა, შესწავლილი იქნა კომპიუტერული შემოქმედების შესაძლებლობები კომპიუტერულ მეცნიერებაში, არქიტექტურასა და დიზაინში. კერძოდ, 1982 წელს Autodesk-მა შეიმუშავა AutoCAD-ის პროგრამის პირველი ვერსია, რომლის სხვადასხვა აპლიკაციები გამოიყენება მანქანათმშენებლობაში, მშენებლობასა და არქიტექტურაში. 1984 წელს შეიქმნა ArchiCAD (Radar CH) პროგრამის პირველი ვერსია, რომელიც ფართოდ გავრცელდა შენობების დიზაინში. მოგვიანებით, CAD-პროგრამები გენერაციული მექანიზმების დანერგვის ერთ-ერთ გახშირებულ შემთხვევად იქცევა.[8]

2004 წელს ჟურნალ „ბიზნეს კვირის“ (Business Week) მიმომხილველმა ბრიუს ნუსბაუმმა (Bruce Nussbaum) გამოაქვეყნა სტატიები "დიზაინის ძალა" („The Power of Design“), „ბიზნესის რედიზაინი ამერიკაში“ (Redesigning American Business“), სადაც ნათქვამია: „დიზაინის პროფესიამ შეცვალა თავისი არსი, გადავიდა ნახატის სფეროდან

აზროვნების სფეროში, სტილიზაციიდან ინოვაციამდე, საგნების ჩამოყალიბებიდან ახლის ვიზუალიზაციამდე“ (Храмкова, 2017). ამოქმედდა ახალი ბიზნეს ფილოსოფია, რომელშიც სულ უფრო მნიშვნელოვანი წვლილი შეაქვს გენერაციულ დიზაინს (გენერაციულ კრეატიულობას) (Питерс, 2017).

2010-იან წლებში გენერაციული სისტემების სასწავლო ტექნოლოგიები სწრაფად იხვეწება. ასე რომ, 2014 წელს, იან გუდფელოუ (Ian Goodfellow) გამოიგონებს გენერაციულ საპირისპირო ქსელს (Generative Adversarial Network GAN) (Гудфеллоу, Бенджио & Курвилль, 2018), რომელიც წარმატებით გამოიყენება ტანსაცმლის, ჩანთების, ჩანთების, კომპიუტერული თამაშების სცენების, ინტერიერისა და სამრეწველო დიზაინის ობიექტების ფოტორეალისტური გამოსახულების მისაღებად.

მსხვილი ინფორმაციული ტექნოლოგიების კომპანიები - Google, Microsoft, Oracle, Symantec, Hewlett Packard, Adobe, Yandex, uKit Group, Mail.ru Group - და ინდუსტრიული კონცერნები, როგორცაა Siemens, უერთდებიან კვლევებს გენერაციული კრეატიულობისა და გენერაციული ტექნოლოგიების განვითარების სფეროში.

2014 წელს „Google“-ემ შეიძინა კომპანია „DeepMind Technologies Limited“ - დღეს პროექტი შეისწავლის ხელოვნური ინტელექტის პრობლემების ფართო სპექტრს: ბუნებრივი ენების „გაგება“ მანქანების საშუალებით, სურათების გენერირება ნეინორული ქსელებით, სისტემების შემუშავება, რომლებსაც შეუძლიათ სხვადასხვა თამაშების თამაში და ა.შ. პარალელურად იწყება გამოყენებითი კვლევები ციფრულ დიზაინში გენერაციული მიდგომების გამოყენებაზე. 2014 წელს „Google“-ის განმახორციელებლებმა გამოაცხადეს „Grid“ სისტემა, როგორც ონლაინ ვებსაიტის შემქმნელი, რომელიც იყენებს „Molly“ ალგორითმს გვერდის ფერების შესარჩევად (პროექტის პირველი ვერსია ხელმისაწვდომი გახდა 2016 წელს) (Margaret Rhodes, 2014). 2015 წელს ტორონტოს უნივერსიტეტმა და Adobe-ემ შექმნეს DesignScape-ის პროტოტიპი-ინსტრუმენტი, რომელიც გთავაზობთ სხვადასხვა ტექსტისა და გრაფიკის კომბინაციებს, სლაიდებზე განლაგებისათვის: კვლევის შედეგები წარმოდგენილია სამეცნიერო კონფერენციაზე CHI'15 (Conference on Human Factors in Computing Systems) (Peter O'Donovan, 2017).

2016 წელს გენერაციული დიზაინი ხელმისაწვდომი და გასაგები გახდა მასობრივი მომხმარებლისთვის: რუსი დეველოპერების ჯგუფი (ა. მოისენკოვი, ო. პოიაგანოვი, ი. ფროლოვი და ა.

უსოლცევი) ქმნის „Prisma“ აპლიკაციას, რომელიც საშუალებას აძლევს სურათების დამუშავებას ცნობილი მხატვრების სტილში. პროექტი დაფუძნებულია ნეინორულ ქსელზე, რომელიც არჩევს ფოტოების სტილის მრავალ ვარიანტს. იმავე წელს „Google“ იწყებს ღია პროექტს „სწრაფი ხატვა“ (Quick, Draw!) - ნეინორული ქსელის სწავლება გამოსახულების ვარიანტების გენერირებისთვის, მომხმარებლის უხეში ჩანახატების საფუძველზე: 2017 წლის მაისის მდგომარეობით, ექსპერიმენტში მონაწილეობა მიიღო 15 მილიონზე მეტმა ადამიანმა.

გენერაციული დიზაინი არის პროცესი, რომლის დროსაც ალგორითმები გამოიყენება წესების ან პარამეტრების ერთობლიობის საფუძველზე დიზაინის შესაქმნელად. ეს წესები შეიძლება იყოს მარტივი ან რთული, რაც დამოკიდებულია სასურველ შედეგზე. გენერაციულ დიზაინში გამოყენებული ალგორითმები შეიძლება დაპროგრამდეს, რათა მოერგოს ცვალებად პირობებს, შექმნას დიზაინი, რომელიც მორგებადი და ადაპტირებადია.

გენერაციული დიზაინი სულ უფრო პოპულარული ხდება ისეთ სფეროებში, როგორცაა არქიტექტურა და პროდუქტის დიზაინი. არქიტექტორებს და დიზაინერებს შეუძლიათ გამოიყენონ გენერაციული დიზაინის ალგორითმები რთული და ინოვაციური დიზაინის შესაქმნელად, რომლებიც ითვალისწინებენ ისეთ ფაქტორებს, როგორცაა მდგრადობა, ენერგოეფექტურობა და მომხმარებლის გამოცდილება. ამ დიზაინის შემდგომი ტესტირება და დახვეწა შესაძლებელია სიმულაციური ინსტრუმენტების გამოყენებით, რაც საბოლოო ჯამში ამცირებს ამ ნაგებობების აშენებამდე არსებულ შესაძლო ძვირადღირებულ შეცდომებსა და შეფერხებების რისკს.

გენერაციული დიზაინი ასევე გამოიყენება ხელოვნებასა და მუსიკაში. მხატვრებს შეუძლიათ გამოიყენონ გენერაციული დიზაინის ალგორითმები, რათა შექმნან რთული შაბლონები, ფორმები და ტექსტურები, რომელთა ხელით შექმნა რთული ან შეუძლებელი იქნება. მუსიკოსებს შეუძლიათ გამოიყენონ გენერაციული დიზაინის ალგორითმები ახალი და ინოვაციური კომპოზიციების შესაქმნელად, რომლებიც დროთა განმავლობაში ვითარდება.

გენერაციულ დიზაინში, ინჟინერი ან სხვა სპეციალისტი პირდაპირ არ ეძებს პრობლემის გადაწყვეტას, არამედ აღწერს პრობლემის პარამეტრებს და მის შეზღუდვებს პროგრამისთვის, რის შემდეგაც სისტემა წარმოქმნის გადაწყვეტილებე-

ბის ვარიანტებს, რომლებიც ახდენენ პროდუქტის აღქმის ფორმირებებს. ტრადიციული დიზაინისა და საინჟინრო ინსტრუმენტებისგან განსხვავებით, გენერაციული სისტემები ქმნიან და თავდაპირველად ირჩევენ გადაწყვეტილებებს ნახევრად ავტონომიურად, რაც ცვლის სისტემასთან ადამიანის ურთიერთქმედების ბუნებას:

პროგრამა აღიქმება არა როგორც ინსტრუმენტი, არამედ როგორც სრულფასოვანი მონაწილე რაიმე ახალი და უნიკალური შექმნის პროცესში (Betrou, 2017).

ზოგიერთი გენერაციული სისტემა საშუალებას აძლევს მომხმარებელს არსებული გამოასწოროს ან თავიდან გაუკეთოს ფორმულირება, შეასრულოს რედაქტირება, კორექტირება და დახვეწოს მოცემულობა შუალედური შედეგების საფუძველზე, ასევე დამოუკიდებლად შეძლოს გადაწყვეტილებების პოვნა მუშაობის პროცესში (Черепанова, 2017).

„გენერაციული დიზაინის“ მიმართულება, ძირითადად, გულისხმობს პროცესების „კოდირების“ გზებს, ხოლო მათ დამუშავებას და შეფასებას ახორციელებს სისტემა (კომპიუტერი).

სპეციალისტი ადგენს პარამეტრებს, შეიმუშავებს ალგორითმებს, რომლებიც შეიძლება გამოყენებულ იქნას პროცესის ცვალებადობისა და მისი გაანგარიშების მიზნით. ამ პარამეტრების შეცვლისას შესაძლებელია ახალი ელემენტების და ფორმების შექმნა, რომლებიც იქმნება პროცესის დროს, მაგრამ თავად გენერირების პროცესი არის „შავი ყუთის“ ტიპის და მომხმარებელი მასში პირდაპირ ვერ ჩაერევა.

გენერაციული შემოქმედების მაგალითები კომპიუტერამდელ ეპოქაში

გენერაციული კრეატიულობის ტექნიკა გამოიყენებოდა კომპიუტერული ტექნოლოგიების გამოგონებამდე დიდი ხნით ადრე. ბევრისთვის ცნობილია ბავშვობიდანვე, ელემენტარული გენერაციული მოწყობილობა კალეიდოსკოპი (სათამაშო ოპტიკური მილი, რომელშიც სხვადასხვაგვარი ფერადი მინის ფიგურები სწრაფად). კომპიუტერის გამოყენებამდე კიდევ უფრო რთული მოწყობილობის მაგალითია მკითხაობის ბარათები და მკითხავი, რომელიც წარმოქმნის პროგნოზებს. ფილიპ გალანტერის (მხატვარი, თეორეტიკოსი და კურატორი. როგორც ასისტენტ პროფესორი ტენასის A&M უნივერსიტეტში (აშშ), ის მართავს სამაგისტრო სტუდიებს გენერაციულ ხელოვნებასა და ფიზიკურ გამოთვლებში) აზრით, გენერირების

მოწყობილობების გამოყენება, „ისეთი ძველია, როგორც თავად ხელოვნება“. მისი აზრით, გენერაციული მოდელები არ არის მიზნული რაიმე ტექნოლოგიასთან, ხოლო შემოქმედებით საქმიანობაში გენერაციული მოწყობილობები შეიძლება არ იყოს მაღალტექნოლოგიური და იგი გვხვდება ძველ კულტურებშიც კი. პარამეტრებისა და წესების განსაზღვრით, გენერაციულ მიდგომას შეუძლია უზრუნველყოს ოპტიმიზირებული გადაწყვეტა როგორც სტრუქტურული სტაბილურობისთვის, ასევე ესთეტიკისთვის. გენერირებული მოწყობილობები და ალგორითმები (მაგალითად, კამათლის სროლა, ცხოველების კოჭების სროლა) მრავალი თამაშის „მექანიზმი“ – მაგალითად, ძველ ინდოეთში არსებობდა „კოჭების“ თამაში, რომელიც იყო სამყაროს შექმნის „შემოქმედებითი პრინციპის“ პერსონიფიკაცია. შესაძლო დიზაინის ალგორითმები მოიცავს ფიქურ ავტომატებს, ფორმის გრამატიკას, გენეტიკურ ალგორითმს, სივრცის სინტაქსს და ბოლო დროს ხელოვნურ ნეირონულ ქსელს. გენერირებული ამოხსნის მაღალი სირთულის გამო, წესებზე დაფუძნებული გამოთვლითი ინსტრუმენტები, როგორცაა სასრული ელემენტების მეთოდი და ტოპოლოგიის ოპტიმიზაცია, უფრო სასურველია გენერირებული გადაწყვეტის შეფასებისა და ოპტიმიზაციისთვის.¹ კომპიუტერული პროგრამული უზრუნველყოფის მიერ მოწოდებული განმეორებითი პროცესი იძლევა ცდისა და შეცდომის საშუალებას დიზაინში და მოიცავს არქიტექტორების ჩარევას ოპტიმიზაციის პროცესში.

მუშაობის პროცესში პროგრამული უზრუნველყოფა ახორციელებს გამეორებებს, ცვლის ობიექტებს ნელ-ნელა, ისევე როგორც შემთხვევითი მუტაციები ცდის ცხოველის დნმ-ის ახალ კომბინაციებს და ამოწმებს მათ საჭირო სამიზნეების წინააღმდეგ, ისევე როგორც სიცოცხლე ამოწმებს საკუთარ დნმ² მუტაციებს. მილიონობით თაობის განმავლობაში, პროგრამული უზრუნველყოფა თანდათანობით ამატებს და აშორებს სხვადასხვა ნაწილებს ცოტა მეტალს და ბოლოს ამოწმებს, არის თუ არა ნაწილი უფრო ძლიერი ან სუსტი, მსუბუქია თუ მძიმე, ვიდრე მისი წინამორბედი.

¹ Charles Dapogny, Alexis Faure, Georgios Michailidis, Grégoire Allaire, Agnes Couvelas, Rafael Estevez, "Geometric constraints for shape and topology optimization in architectural design", Computational Mechanics. 59 (6): 933–965. Bibcode: 2017 CompM..59..933D. doi:10.1007/s00466-017-1383-6. S2CID 41570887, 2017.

² დეზოქსირიბონუკლეინის მჟავა (დნმ) — მაკრომოლეკულა (სამი ძირითადიდან ერთ-ერთი, დანარჩენი ორი — რნმ და ცილები), რომელიც უზრუნველყოფს ცოცხალი ორგანიზმების განვითარებისა და ფუნქციონირების გენეტიკური პროგრამის შენახვას, თაობიდან თაობაზე გადაცემასა და რეალიზებას.

საოცრად მოკლე დროში (რამდენიმე საათში, თუ წვდომა იქნება ძლიერი ღრუბლოვანი დამუშავებით), ობიექტი სრულდება ისეთი ფორმებით, რომლებსაც ადამიანები ვერასოდეს შექმნიდნენ პირდაპირ.

შუა საუკუნეებში Raimond Lull-მა შექმნა მექანიკური გენერირების მოწყობილობა (Arts), რომლის მოწოდებაც ყველა კითხვაზე პასუხის გაცემა: ითვლება, რომ მექანიზმი დაფუძნებული იყო კაბალას (Kabbalah) იდეაზე, რომლის მიხედვითაც სამყაროს შესახებ ყველა შესაძლო ცოდნა ამოიწურება ებრაული ანბანის ასოების გადაადგილებით, კომბინაციებითა და განლაგებით - Arts -ის მოწოდება იყო გენერირება მოეხდინა ყველა „გააზრებული“ კომბინაციების, ცოდნის ძირითადი ელემენტებით.

რაიმონდ ლულმა საფუძველი ჩაუყარა კომბინატორიკას - მას სჯეროდა, რომ შესაძლებელი იყო ახალი ჭეშმარიტების გამოტანა უკვე ცნობილი ცნებების სხვადასხვა კომბინაციით (ისევე, როგორც ცალკეული სიტყვები შედგება ცალკეული ასოებისგან - მათ შორის ახლის ჩათვლით...) მისი ყველაზე ცნობილი ნაშრომია „დიდი და საბოლოო ხელოვნება“ (Ars Magna et Ultima), სადაც მან აღწერა ლოგიკური მანქანის შესაძლო დიზაინი.

კაბალა - „მიღება, მიღება; ტრადიცია“ - არის რელიგიურ-მისტიკური, ოკულტური და ეზოთერული ტენდენცია თალმუდის იუდაიზმში, რომელიც გაჩნდა მე-12 საუკუნეში და ფართოდ გავრცელდა მე-16 საუკუნეში. ეზოთერული კაბალა აცხადებს, რომ არის საიდუმლო ცოდნა, ღვთაებრივი გამოცხადება, დაშიფრულია თორის ტექსტში.

ხელოვნება (Arts) არის ადამიანის საქმიანობის მრავალფეროვანი სპექტრის შედეგად მიღებული პროდუქტი, რომელიც მოიცავს შემოქმედებით ან წარმოსახვით ნიჭს, რომელიც გამოხატავს ტექნიკურ ცოდნას, სილამაზეს, ემოციურ ძალას ან კონცეპტუალურ იდეებს. ეს სტატია ეხება ხელოვნების ზოგად კონცეფციას.

1751 წელს ვილიამ ფეისმა გამოიგონა გენერაციული მეთოდი მუსიკის შესაქმნელად „ყველაზე საზიზღარი ნიჭისთვის“.

გენერაციული დიზაინი არის ფორმების პოვნის პროცესი მოქმედებების მოცემული ალგორითმის გამოყენებით. გენერაციული დიზაინის კონცეფცია ჰპირდება კვლევებს, რომლებიც ორიენტირებულია დიზაინში, არქიტექტურასა და ხელოვნებაში ალგორითმების გამოყენების გზით. ალგორითმი არის გენერაციული დიზაინის მთავარი ელემენტი,

რადგან ის ასრულებს მოცემულ დავალებებს. გენერაციული დიზაინის კონცეფცია შედარებით ცოტა ხნის წინ გავრცელდა და ხშირად ეხება კომპიუტერული გაანგარიშების მეთოდს, მაგრამ დიზაინის ეს მეთოდი კომპიუტერების გამოჩენამდე დიდი ხნით ადრე გამოჩნდა. ბენ ლაპოსკი სამართლიანად არის თანამედროვე გენერაციული დიზაინის წინამორბედი, რომელმაც გამოიყენა ეს მეთოდი ოსილოსკოპის გამოყენებით "ელექტრონული აბსტრაქციების" შესაქმნელად.

სინამდვილეში, ლაპოსკიმ გამოიგონა "პრე-ფიქსი", რომელიც ასახავს ელექტრული სიგნალების ამპლიტუდისა და დროის პარამეტრებს. ლაპოსკის ექსპერიმენტები საინტერესოა, რადგან ის იყო ერთ-ერთი პირველი, ვინც წარმოაჩინა გენერაციული შემოქმედების პროცესები და შედეგები - ვიზუალიზაციის პრინციპი ერთ-ერთი ფუნდამენტური პრინციპია გენერაციულ დიზაინში.

გენერაციული დიზაინის გამოყენებისა და განვითარების პერსპექტივები

გენერაციული დიზაინი-არის ზოგადი კონცეფცია, რომელიც აერთიანებს ბევრ ახალ ავტომატიზირებულ (CAD) სისტემას, რომლებიც გამოიყენება წარმოების ოპტიმიზაციისთვის, პროდუქტის წონის შესამცირებლად და გამოყენებული მასალების ეკონომიისთვის. ამ ხელსაწყოების შედეგი არის ორგანული და თუნდაც არამიწიერი გარეგნობის ნაწილები, რამაც ზოგიერთ შემთხვევაში შეიძლება შეამციროს წარმოების ღირებულება.

ყველაზე დიდი წარმატებას მომხმარებელთა ფართო სპექტრისთვის Autodesk-მა მიაღწია, რომელიც მრავალ გადაწყვეტას გვთავაზობს. მათ შორისაა შემდეგი სფეროები:

- ტოპოლოგიური ოპტიმიზაცია

ტოპოლოგიური ოპტიმიზაცია საშუალებას იძლევა შევქმნათ ისეთი ფორმები, რომლებიც ოპტიმიზირებულია სიმყარისა და მასისთვის, მოცემული დატვირთვებისა და შეზღუდვების საფუძველზე. იგი ფართოდ გავრცელებულია ინდუსტრიაში დანამატების წარმოების მზარდი გამოყენების გამო, რაც საშუალებას გვაზღვევს შევქმნათ ბევრად უფრო რთული გეომეტრიული ნაწილები.

მოქმედების პრინციპი ასეთია: არაოპტიმიზებული 3D მოდელი იტვირთება შერჩეულ პროგრამულ უზრუნველყოფაში, როგორცაა Autodesk Fusion 360, სადაც საჭირო პარამეტრების და შეზღუდვების შეყვანის შემდეგ, იწყება

სასრული ელემენტების ანალიზის მეთოდი მოდელის ოპტიმიზაციისთვის. გამოთვლების მსვლელობისას, პროგრამა შლის მასალის ჭარბ მოცულობას, რომელიც არ ატარებს სტრუქტურულ სიმტკიცეს და მისი ამოღება შესაძლებელია ყოველგვარი შედეგების გარეშე. სურათი 1 სამაგრი ტოპოლოგიურ ოპტიმიზაციამდე და შემდეგ.



სურ. 1 ტოპოლოგიურად ოპტიმიზებული სამაგრი

სტრუქტურისა და ზედაპირის ოპტიმიზაცია. წინა მეთოდისგან განსხვავებით, ეს საშუალებას იძლევა არა მხოლოდ ზედაპირის ოპტიმიზაცია მოახდინოს „ზედმეტი“ მასალის მოცილებით, არამედ შეცვალოს მასალის თავად სტრუქტურა, ე.ი. შეავსოს პროდუქტის ელემენტები მკვრივი სტრუქტურით. სურ. 2



სურ.2 სკეიტბორდის ურიკის ოპტიმიზებული სტრუქტურა

ტრაბეკულური სტრუქტურების შექმნა (კომპაქტური ძვალი). ეს მეთოდი შეიძლება აქტიურად იქნას გამოყენებული მედიცინაში, კერძოდ, იმპლანტების შექმნაში. მეთოდის სახელწოდება მომდინარეობს სიტყვიდან "ტრაბეკულა" (ქსოვილის ელემენტი, რომელიც ასრულებს მექანიკურ ფუნქციებს). გენერაციულ დიზაინში, ეს ელემენტი გამოიყენება როგორც ინსტრუმენტი მყარ მასა-

ლებში უმცირესი ფორმის გასანაწილებლად და გასადიდებლად, მაგალითად, უხეში ზედაპირის სტრუქტურის შესაქმნელად.

ტრაბეკულა არის ქსოვილის მიკროსკოპული ნაჭერი პატარა ტილოს, საყრდენის ან ჯოხის სახით, რომელიც ასრულებს რაიმე სახის მექანიკურ ფუნქციას. ჩვენი სხეული შედგება მრავალი ასეთი სტრუქტურისგან. მათი გამოყენება გენერაციულ დიზაინში საშუალებას იძლევა ზუსტ სკალირებას და წვრილი ფორმის განაწილებას ყველა მყარ მასალაზე, ისევე როგორც ზედაპირის უხეში ძვლის იმიტაციისთვის სამედიცინო იმპლანტებში. ეს არა მხოლოდ ხელს უწყობს პაციენტების გამოჯანმრთელების დაჩქარებას, არამედ იმპლანტს გაცილებით მსუბუქს ხდის, ვიდრე ტრადიციული მეთოდებით მიღებულს.

როგორც წესი, ადამიანის ორგანიზმი იტანჯება, თუ მასში სტანდარტული დიზაინები დაინერგება. გენერირებული ტრაბეკულური სტრუქტურებით უზრუნველყოფილი დიზაინის თავისუფლება საშუალებას იძლევა შეკვეთით დამზადებული ელემენტების იმპლანტაცია, თითოეული ინდივიდუალური პაციენტის სხეულის სტრუქტურული მახასიათებლების გათვალისწინებით. ეს, თავის მხრივ, ზრდის პაციენტის კომფორტს, ასევე ამცირებს დაზიანებების შეხორცების დროს და ამცირებს იმპლანტის ღირებულებას. სურ. 3. Autodesk Within Medical საშუალებას გაძლევთ შექმნათ ფოროვანი და მაღალი ხარისხის სტრუქტურა, რომელიც ეფუძნება დიზაინერის მოთხოვნებს. ეს კრანიალური იმპლანტი წონაში



სურ. 3 თავის ქალას შემცვლელი იმპლანტი

ოპტიმიზირებულია და თავსებადია არსებულ ძვლის სტრუქტურასთან:

ფორმის სინთეზი-(Shape Synthesis)- ტოპოლოგიური ოპტიმიზაცია არის წინა დიზაინის მეთოდი, სადაც უკვე ცნობილია პროდუქტის პარამეტრები და ფორმები, ხოლო ოპტიმიზაცია ხდება ამ მონაცემების საფუძველზე. **ფორმების სინთეზი** საშუალებას გაძლევთ შექმნათ სრულიად ახალი,

არაპროგნოზირებადი გადაწყვეტილებები და შესთავაზოთ ალტერნატიული ვარიანტები.

მიღებულ ფორმებს აქვთ ნატურალური, ბუნებრივი დიზაინი, რომელიც შეიძლება გასცდეს ინჟინრის ფანტაზიას, რაც საშუალებას გაძლევთ ფოკუსირება მოახდინოთ მიზნის ძიებაზე.

პროგრამული უზრუნველყოფის ტიპიური მაგალითი, რომელიც ახორციელებს ასეთ ამოცანებს, არის Autodesk Generative Design. შედარებისთვის, სურათი 4 გვიჩვენებს რაკეტის ძრავის სამაგრს ტოპოლოგიური ოპტიმიზაციის გამოყენებით, ხოლო ფიგურა 5 ფორმის სინთეზის გამოყენებით გამოსავლის მოსაძებნად.

აგრეთვე საყურადღებოა Toyota-სა და Materialize-ს ერთობლივი პროგრამა, რათა შეიქმნას სუპერ მსუბუქი მანქანის სავარძელი უჩვეულო სტრუქტურით (Koslow Tyler, 2016). ეს მეთოდი დიზაინერს საშუალებას აძლევს შეიტანოს მოთხოვნები ელემენტის ფორმის შესახებ და მიიღოს რამდენიმე გადაწყვეტა, რომელსაც პროგრამა მიაწვდის მას.

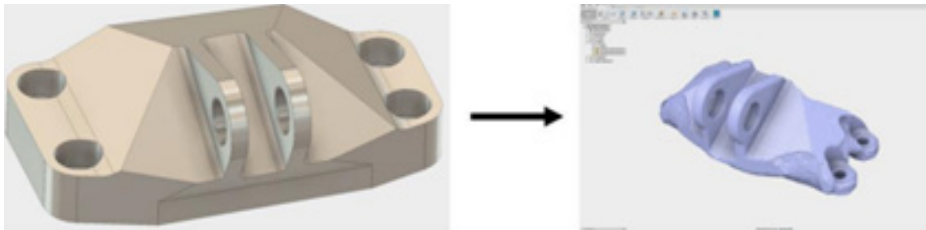

სურ. 4 რაკეტის ძრავის სამაგრის ტოპოლოგიური ოპტიმიზაცია

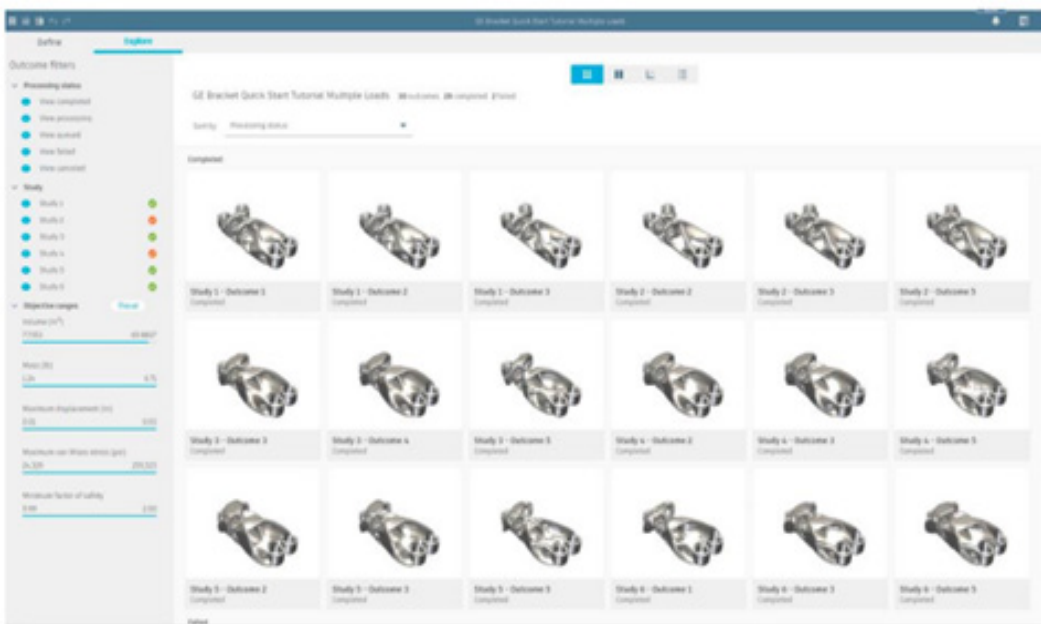

სურ. 5 რაკეტის ძრავის სამაგრის ფორმის სინთეზი

დასკვნა

ზემოაღნიშნულიდან გამომდინარე, შეიძლება დავასკვნათ, რომ გენერაციული დიზაინი კიდევ უფრო განვითარდება უახლოეს მომავალში, რადგან ის საშუალებას აძლევს პროდუქტებს უფრო მსუბუქი და ძლიერი გახადოს, დააკმაყოფილოს საუკეთესო ესთეტიკური თვისებები, შექმნას ტრანსპარენტური სტრუქტურები სამედიცინო მოწყობილობებისთვის მოცემული ფორიანობითა და უხეშობით, რაც ამცირებს იმპლანტების შეხორცების დროს და მრავალი სხვა (Phillip Keane, 2017).

მაგრამ არ შეიძლება არ აღინიშნოს დანამატის წარმოების მაღალი ღირებულება, როგორც ასეთი პროდუქციის გასაყიდად გავრცელებული, წარმოების ტრადიციულ მეთოდებთან შედარებით. თუმცა, რიგ სფეროებში ეს მინუსი გათანაბრებულია, მაგალითად, მედიცინაში, იმპლანტანტების წარმო-

ებისას დაზოგილია ძვირადღირებული მასალა და მისი სტრუქტურა ამცირებს ორგანიზმის მიერ უარყოფის ალბათობას. თვითმფრინავის ინდუსტრიაში, თვითმფრინავიდან ამოღებულ ყოველ კილოგრამ მასალაზე, წელიწადში 106 კგ საწვავი იზოგება. მექანიკურ ინჟინერიაში, ავტომობილის წონის 10%-ით შემცირება იწვევს საწვავის 3%-იან დაზოგვას (How to Build a Car that Gets 54.5 MPG). შეერთებულ შტატებში ასევე არსებობს რეგულაციები, რომლებიც არეგულირებენ წონის დაკლების ძალისხმევას, როგორც კორპორატიული საწვავის საშუალო ეკონომიის (CAFE) სტანდარტები, რომლებიც მოითხოვს საწვავის ეფექტურობის წლიურ ზრდას მანქანებისა და მსუბუქი სატვირთოებისთვის (Corporate Average Fuel Economy).

გამოყენებული ლიტერატურა:

1. Frazer J., „Creative Design and the Generative Evolutionary Paradigm“, In Creative Evolutionary Systems; Morgan Kaufmann: San Francisco, CA, USA, 2002; pp. 253–274.
2. Caldas, L.G., Nordford, L.K. A., „design optimization tool based on a genetic algorithm“, Constr. 2002, 11, 173–184.
3. Caldas, L., „Generation of energy-efficient architecture solutions applying GENE_ARCH: An evolution-based generative design system“. Adv. Eng. Inform. 2008, 22, 59–70.
4. Shea, K., Aish, R., Gourtovaia, M. „Towards integrated performance-driven generative design tools“, Autom. Constr. 2005, 14, 253–264.
5. Kolarevic, B 2003, 'Digital Production', in Kolarevic, B (eds) 2003, In Architecture in the Digital Age: Design and Manufacturing, Taylor & Francis, London, pp. 46- 48
6. Dapogny, C., Faure, A., Michailidis, G., Allaire, G., Couvelas, A., Estevez, R., "Geometric constraints for shape and topology optimization in architectural design", Computational Mechanics. 59 (6): 933–965. Bibcode:2017 CompM..59..933D. doi:10.1007/s00466-017-1383-6. S2CID 41570887, 2017.
7. Храмова. Е., „Дизайн: от создания вещей к проектированию будущего“, 2017. ნანახია 2022.
8. Питерс, Роэлф., АИС. Творческий ИИ. თარგ. Винигერ Самим, 2017, ნანახია 2017..
9. Rhodes. M., „A Publishing tool that builds websites powered by AI. 2014, ნანახია 2017.
10. O'Donovan, P., „Aseem Agarwala, Aaron Hertzmann. DesignScape: Design with Interactive Layout Suggestions“. 2017.
11. Кошман В.Д, „ПЕРСПЕКТИВЫ ПРИМЕНЕНИЯ ТЕХНОЛОГИИ ГЕНЕРАТИВНОГО ДИЗАЙНА В ПРОЕКТИРОВАНИИ“, 58-я научная конференция аспирантов, магистрантов и студентов.
12. Ветров. Ю., Алгоритмический дизайн. Дата обращения: 12 сентября 2017. Архивировано 12 сентября 2017 года.
13. Черепанова. И., Сервисы на нейросетях в помощь дизайнеру. Cossa (27 июля 2017). Дата обращения: 12 сентября 2017. Архивировано 4 сентября 2017 года.
14. KOSLOW TYLER, „TOYOTA & MATERIALISE TEAM TO 3D PRINT LIGHTWEIGHT CAR SEAT. 3D Printing Industry“ ნანახია 2016.
15. Keane. Phillip., „The New Age of Highly Efficient Products Made with Generative Design“, 2017. – URL: <https://www.engineering.com/DesignSoftware/DesignSoftwareArticles/ArticleID/15136/The-New-Age-of-Highly-Efficient-Products-Made-with-Generative-Design.aspx>, ნანახია 05.01.2019.

16. How to Build a Car that Gets 54.5 MPG. – URL: <https://www.forbes.com/pictures/ehmk45lii/weight-reduction/> 05.01.2019.
17. Corporate Average Fuel Economy. – URL: <https://www.nhtsa.gov/lawsregulations/corporate-average-fuel-economy> 05.01.2019.

Modern History of Generative Design

*Ketevan Kveselava, Professor
Georgian Technical University*

*Levan Jiqidze, Associate Professor
Georgian Technical University*

Summary

The paper deals with the study of generative design methods. For sure, generative design is one of the most important innovative technologies of the 21st century. Nowadays, there is a demand in many design organizations to update outdated design models with generative design, which makes it possible to improve the quality of design solutions and reduce wasted resources. Thus, the paper defines the experience of using CAD systems in design activities of a person and demonstrates the concept and possibilities of generative design.

The paper focuses on modern methods of generative design, where the engineer transfers some part of the design process to computing platforms that creates various solution options and gives the final product, taking into account the parameters and constraints.

The paper mentions that, currently, generative systems are based on significant theoretical and practical experiences. It also focuses on evolutionary algorithms based on natural selection processes and other significant methods. Moreover, the paper distinguishes design problem solving activities. Typically, the design generation process is iterative: first, a solution is proposed, then it is analyzed, and testing is repeated until all constraints are met and the criteria are best fit.

The designer focuses on defining the problem, while the algorithm focuses on finding the solution, demonstrating that the possibilities of the generative approach to replace the designer are limited. The article first presents a generative design framework and then it applies the process to a specific case of developing an effective shading solution; finally, it presents the results and compares them to the traditional approach. Naturally, the approach is general and can be applied to other areas of technology. It all applies to designers as well as to software developers who are likely to further develop this approach.

The article identifies the need to expand research on the formalization and mathematization of the properties that define the spatial structure of architecture. It also identifies the objects and new methods of formation in architecture based on computer technologies. The article also highlights the prospects of using spatial form structural description methods in generative computer modeling programs for their widespread implementation in modern architectural design and training programs. In addition, the paper deals with the structural organization regularity of architectural space, the principal directions of applying knowledge in computer methods of generative formation as well as the possibility of their application in architectural design.

The paper also discusses the general principles of operation for generative systems, describes the main stages of human interaction with this system, and deals with the development prospects and economic benefits as well.

Key words: Generative design, information technology, topological optimization, structural and surface optimization, trabecular structures.

ლენტური სახეისი ჩარხის რეკვიზიტი

ვახტანგ აბაიშვილი, აკადემიური დოქტორი
საქართველოს ტექნიკური უნივერსიტეტი

რეზიუმე

თანამედროვე მანქანების, ხელსაწყოების და ავტომატების კონსტრუქციების სრულყოფა წარმოებს მათი სიმძლავრისა და სწრაფმავლობის ზრდით საკუთარი წონის შემცირების გათვალისწინებით.

ამასთან დაკავშირებით იზრდება დინამიკური დატვირთვები და შესაბამისად მნიშვნელობა ენიჭება მანქანების, მექანიზმების და მათი ნაწილების კვლევის საკითხებს. თანამედროვე მანქანებისა და მოწყობილობების დეტალები ზიანდება რხევითი მოვლენების შედეგად წარმოშობილი ძაბვების ზემოქმედებით, როგორც ცალკე დამოუკიდებლად, ასევე სხვა რგოლებთან არსებული დრეკადი ფაქტორების გამო.

ზოგიერთ შემთხვევაში რხევითი მოვლენებმა შეიძლება გამოიწვიოს ნაწილების მნიშვნელოვანი დაზიანება, განსაკუთრებით რეზონანსისა და სხვა არამდგრადი მდგომარეობისას. ამის გამო მნიშვნელოვანია მანქანების რხევითი მოვლენების როგორც თეორიული, ასევე ექსპერიმენტალური კვლევა. მუშაობის პროცესში მანქანებსა და მექანიზმებში დეტალები ასრულებს რხევით მოძრაობას. თუმცა არსებობს რხევითი პროცესი, რომელიც დაკავშირებულია დეტალების მცირე დეფორმაციასთან. ვინაიდან რეალური მანქანებისა და მექანიზმების რგოლები ან დეტალები წარმოადგენს ფიზიკურ სხეულს, რომელიც გარეგანი ძალების მოქმედებით განიცდის დეფორმაციას, ამიტომ მანქანებისა და მექანიზმების მოძრაობისას ეს დეფორმაციები იწვევს დამატებით გადაადგილებებს. ეს დამატებით გადაადგილებებს აქვს ჩვეულებრივ რხევითი ხასიათი, როგორც ცალკეული ნაწილებისათვის, ასევე მანქანის ან მექანიზმებისათვის.

ნაშრომში განხილულია ლენტური სახეისი ჩარხის რხევითი პროცესი. დინამიკის თვალისაზრით აღნიშნულ ჩარხებში შეიძლება ადგილი ჰქონდეს წამყვანი და ამყოლი შტოს დაჭიმულობის შემდეგ შემთხვევებსა.

1) დასამუშავებელი დეტალის წონა. ამ შემთხვევაში რხევის დროს გათვალისწინებული უნდა იქნას დასამუშავებელი დეტალის ინერცია.

2) ინერციის ძალა არ მოქმედებს, მაგრამ ადგილი აქვს დასამუშავებელი დეტალის დაწოლას

გარეგანი ძალების მოქმედებით.

3) ამ შემთხვევაში შეიძლება ადგილი ჰქონდეს ორივე ზემოთ აღნიშნულ შემთხვევას.

საკვანძო სიტყვები: სახეისი ჩარხი, სახეისი ლენტა, დაჭიმულობა, დასამუშავებელი დეტალი, წამყვანი შტო, ამყოლი შტო, წამყვანი ბორბალი, ამყოლი ბორბალი, რხევები, დამატებითი წაგრძელებები, გადანაცვლება, განტოლებათა სისტემა.

შესავალი

რხევების კვლევის საშუალებით არამარტო მიიღწევა ფიზიკური მოვლენების არსის შესწავლა, არამედ განისაზღვრება რხევითი რეჟიმების ოპტიმალური პარამეტრები, რომლის დროსაც ტექნოლოგიური პროცესების მწარმოებლურობა მაქსიმალურია.

ამა თუ იმ დეტალის ან დეტალების ჯგუფის რხევების შესწავლისათვის აუცილებელია უპირველეს ყოვლისა დამუშავდეს მათი შესაძლო გადაადგილებები, რომელიც დაკავშირებულია რხევით მოძრაობებთან. თუ რხევები იწვევს დეფორმაციას, უნდა განისაზღვროს რომელი მათგანია არსებითი.

რხევითი პროცესის ამსახველი განტოლებების შესადგენად აუცილებელია მოცემული ძალების მოქმედებით მანქანის ნაწილების დეფორმაციის კანონზომიერების დადგენა.

ლენტური სახეისი ჩარხის რხევითი მოძრაობის შესწავლისათვის წარმოდგენილ ნაშრომში შედგენილია დიფერენციალური განტოლებათა სისტემა, რომლის საშუალებით განისაზღვრება ბორბლების, ამყოლი და წამყვანი ლენტის რხევითი პარამეტრები. რხევის პროცესების შესწავლა საშუალებას იძლევა დაზუსტდეს ობიექტის მოძრაობის კანონზომიერება და დატვირთვების მაქსიმალური მნიშვნელობები.

ძირითადი ნაწილი

განვიხილოთ ლენტური სახეისი ჩარხი, რომელიც გამოიყენება მრუდწირული დეტალების დასამუშავებლად (ნახ. 1).

განვიხილოთ ზოგადი შემთხვევა, როდესაც ადგილი აქვს ბორბლების ღერძული და კუთხურ გადანაცვლებას და დასამუშავებელი დეტალის ვერტიკალურ გადაადგილებას.

ჩარხის მუშა შტოს სიგრძე აღვნიშნოთ l -ით,

რომელიც შედგება l_1 და l_2 ნაწილებისაგან.

ნახ. 1, ა-ზე წარმოდგენილია მუშა შტო, რომელზედაც მოქმედებს დასამუშავებელი დეტალის წონა Q და კუთხეების ნომინალური მნიშვნელობები. მუშა შტოს დასამუშავებელი დეტალთან კონტაქტის სიდიდე შტოს სიგრძესთან შედარებით საკმაოდ მცირეა, ამიტომ ის შეიძლება უგულვებელყოთ. ეს დაშვება ამარტივებს შტოს დამატებითი წაგრძელებების გამოთვლას, რაც გამოწვეულია ბორბლებისა და დასამუშავებელი დეტალის გადანაცვლებით.

ამოლ რგოლში ძაბვის ნაზრდი ღებულობს შემდეგ მნიშვნელობას

$$a_2 \Delta \sigma_2 = x_2 \cos \beta_2 - x_1 \cos \beta_1 + y_2 \sin \beta_2 + y_1 \sin \beta_1 + y_3 (\sin \beta_1 + \sin \beta_2) - \gamma_1 R_1 + \gamma_2 R_2 \quad (4)$$

წამყვანი შტოს დამატებითი წაგრძელება ტოლია

$$a_1 \Delta \sigma_1 = (x_2 - x_1) \cos \varphi_0 + \gamma_1 R_1 - \gamma_2 R_2 \quad (5)$$

სადაც

$$a_1 = \frac{l_1}{E} + \frac{R_2}{\mu_0 E} (-e^{\mu_0 \varphi_0} + 1) \quad (6)$$

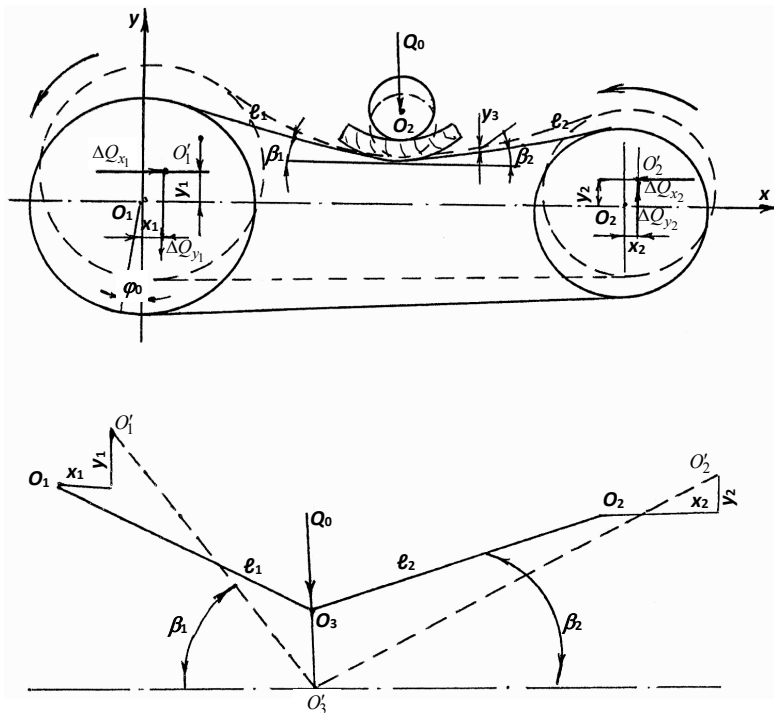

ნახ. 1. საანგარიშო სქემა

ნახ. 1, ბ-ზე წყვეტილი ხაზით აღნიშნულია შტოს მდებარეობა მათი ბოლოებისა და დასამუშავებელი დეტალის გადანაცვლების გამო.

ამ შემთხვევაში ვთვლით, რომ დასამუშავებელი დეტალი გადაადგილდება წრფივად, ცენტრების შემერთებელი ხაზის პერპენდიკულარულად. და ნაწილების დამატებითი წაგრძელება ტოლია

$$\Delta l_1 = y_3 \sin \beta_1 - x_1 \cos \beta_1 + y_1 \sin \beta_1; \quad (1)$$

$$\Delta l_2 = y_3 \sin \beta_2 + x_2 \cos \beta_2 + y_2 \sin \beta_2. \quad (2)$$

ამოლ შტოს სიგრძის სრული ცვლილება.

$$\Delta l = x_2 \cos \beta_2 - x_1 \cos \beta_1 + y_2 \sin \beta_2 + y_1 \sin \beta_1 + y_3 (\sin \beta_1 + \sin \beta_2) - \gamma_1 R_1 + \gamma_2 R_2 \quad (3)$$

$$a_2 = \frac{l_2}{E} + \frac{R_1}{\mu_0 E} (e^{\mu_0 \varphi_0} - 1) \quad (7)$$

$$\Delta \sigma_1 = (\sigma_2 - m_0 \omega_1^2) \mu_0 \Delta \varphi_1 \quad (8)$$

$$\Delta \sigma_2 = -(\sigma_2 - m_0 \omega_2^2) \mu_0 \Delta \varphi_2 \quad (9)$$

$\Delta \sigma_1$ და $\Delta \sigma_2$ არის წამყვან და ამოლ შტოში ძაბვების ცვლილების სიდიდე;

E – არის დრეკადობის მოდული.

R_1 და R_2 წამყვანი და ამოლი ბორბლების რადიუსებია;

μ_0 – ხახუნის კუთხე;

m_0 – სახეხი ლენტის ერთეული მოცულობის მასა;

ω_1 – წამყვანი შტოს მოძრაობის სიჩქარე;

ω_2 – ამყოლი შტოს მოძრაობის სიჩქარე;

$\Delta\varphi_1$ და $\Delta\varphi_2$ – წამყვან და ამყოლ ბორბალებზე სრიალის რკალის ცვლილება;

γ_1 და γ_2 – ბორბლების გადანაცვლების კუთხეები სტაციონალური მოძრაობის მდგომარეობის მიმართ;

x_1 , y_1 და x_2 , – ბორბლების სიმძიმის ცენტრის კოორდინატები.

[1]-ში მოცემულია (9), (10) (11) და (12) გამოსახულებებიდან ვღებულობთ

$$\begin{aligned} \Delta Q_{x_1} &= (\Delta\sigma_1 \cos \varphi_0 + \Delta\sigma_2 \cos \beta_1)F \\ \Delta Q_{y_1} &= (\Delta\sigma_1 \sin \varphi_0 + \Delta\sigma_2 \sin \beta_1)F \\ \Delta Q_{x_2} &= (\Delta\sigma_1 \cos \varphi_0 + \Delta\sigma_2 \cos \beta_2)F \quad (10) \\ \Delta Q_{y_2} &= (\Delta\sigma_2 \sin \beta_2 - \Delta\sigma_1 \sin \varphi_0)F. \end{aligned}$$

მაბევების ზრდით გამოწვეული ღერძული წნევების გეგმილების ნაზრდი ტოლია

$$\Delta Q_{x_1} = \Delta Q_{x_2} = F \cos \varphi_0 (\Delta\sigma_1 + \Delta\sigma_2). \quad (11)$$

სადაც F არის სახეხი ლენტის განივი კვეთის ფართობი.

ლენტური სახეხი ჩარხის ლენტის რხევის განტოლებათა სისტემა დასამუშავებელი დეტალის გათვალისწინებით დაღამბერის პრინციპის გამოყენებით ჩაიწერება შემდეგნაირად

$$\left. \begin{aligned} m_1 \ddot{x}_1 + c_{11} x_1 - \Delta Q_{x_1} &= F_{x_1}; \\ m_1 \ddot{y}_1 + c_{12} y_1 + \Delta Q_{y_1} &= F_{y_1}; \\ I_1 \ddot{\gamma}_1 + c_1 \gamma_1 + \Delta M_1 - \Delta M_1 - \Delta M_{\partial} &= M_{1\text{სლ}}; \\ m_2 \ddot{x}_2 + c_{21} x_2 + \Delta Q_{x_2} &= F_{x_2}; \\ m_2 \ddot{y}_2 + c_{22} y_2 + \Delta Q_{y_2} &= F_{y_2}; \\ I_2 \ddot{\gamma}_2 + c_2 \gamma_2 - \Delta M_2 &= M_{2\text{სლ}}; \\ m_3 \ddot{y}_3 + \Delta \bar{N} &= F_{y_2}, \end{aligned} \right\} \quad (12)$$

$$\text{სადაც } \Delta \bar{N} = F \frac{h}{R_3} \Delta \sigma_2$$

m_3 – დასამუშავებელი დეტალის მასა;
 R_3 – დასამუშავებელი დეტალის რადიუსი;

ΔM_{∂} – ელექტროძრავის მბრუნავი მომენტის ცვლილება;

$\Delta M_{1\text{სლ}}$ და $\Delta M_{2\text{სლ}}$ – წამყვან და ამყოლ ბორბალებზე მოქმედი აღმზნები მომენტების ცვლილება;

h – სახეხი ლენტის სისქე;

m_1 და m_2 – სახეხი ჩარხის ბორბლის მასები;

I_1 და I_2 – სახეხი ჩარხის ბორბლის ინერციის მომენტები;

F_{x_1} , F_{y_1} , F_{x_2} , F_{y_2} – აღმზნები ძალის გეგმილები;

$M_{1\text{სლ}}$ და $M_{2\text{სლ}}$ – ბორბლებზე მოქმედი აღმზნები მომენტები;

c_1 და c_2 – ლილვის სიხისტე გრეხვისას;

c_{11} , c_{12} , c_{21} , c_{22} – ლილვის სიხისტე ღუნვისას.

ლენტური სახეხი ჩარხის რხევის განტოლებებს აქვს (12) სახე.

განვიხილოთ კერძო შემთხვევა, როდესაც გადანაცვლება ნულის ტოლია.

ამ შემთხვევაში ერთგვაროვანი განტოლებათა სისტემას აქვს ადგილი

$$\left. \begin{aligned} \ddot{\gamma}_1 + K_{11}\gamma_1 + K'_{12}\gamma_2 + K'_{13}\gamma_3 &= 0; \\ \ddot{\gamma}_2 + K_{21}\gamma_1 + K'_{22}\gamma_2 + K'_{23}\gamma_3 &= 0; \\ \ddot{\gamma}_3 + K_{31}\gamma_1 + K'_{32}\gamma_2 + K'_{33}\gamma_3 &= 0, \end{aligned} \right\}$$

$$\text{სადაც, } K_{11} = \frac{c_1 + FR_1^2 a_4}{I_1};$$

$$K'_{13} = -\frac{FR_1}{I_1 a_2} (\sin \beta_1 + \sin \beta_2); \quad K'_{21} = -\frac{FR_1 R_2 a_4}{I_2};$$

$$K'_{23} = \frac{FR_2}{I_2 a_2} (\sin \beta_1 + \sin \beta_2); \quad K'_{22} = \frac{c_2 + FR_2^2 a_4}{I_2};$$

$$K'_{31} = -\frac{FhR_1}{m_2 R_3 a_3}; \quad K'_{32} = \frac{FhR_2}{m_3 R_3 a_3};$$

$$K'_{33} = \frac{Fh(\sin \beta_1 + \sin \beta_2)}{R_2 m_2 a_2};$$

$$a_3 = \frac{a_2 - a_1}{a_2 a_1}; \quad (13)$$

$$a_4 = \frac{a_1 + a_2}{a_1 a_2}.$$

(13) განტოლებათა სისტემიდან შეიძლება მიღებული იქნას სახეხი ჩარხის რხევის საკუთარი სიხშირეები.

დასკვნა

ნაშრომში განხილულია ლენტური სახეხი ჩარხის წამყვანი და ამჟღავნის ბორბლების რხევის საკითხები. გარდა ამისა მოცემულია ლენტური სახეხი ჩარხის მუშა შტოს და უქმი შტოს რხევითი პროცესის დასამუშავებელი დეტალთან ერთად.

მიღებულია გამოსახულებები, რომელთა საშუ-

ალებითაც განისაზღვრება რხევითი პროცესის მახასიათებელი პარამეტრები. მიზანშეწონილია მათი გათვალისწინება ჩარხისა და მისი ნაწილების სიმტკიცეზე გასაანგარიშებლად და მოწყობილობების მახასიათებელი პარამეტრების განსაზღვრისათვის.

გამოყენებული ლიტერატურა:

1. აბაიშვილი ვ. ლენტური სახეხი ჩარხის წამყვანი და ამჟღავნის ბორბლების ღერძული წნევების განსაზღვრა. ჟურნალი განათლება 4(39) სტუ, 2022.
2. Светлицкий В.А., Стасенко И.В. Сборник задач по теории колебаний. М., 2001.
3. Светлицкий В.А. К теории передач с гибкой связью. Известия вузов, Машиностроение, 1999, № 7.
4. Манжос Ф.М. Дереворежущие станки. М., 1974.
5. Тимошенко С.П. Колебания в инженерном деле. – М; Наука, 1967.

Vibrations of the belt grinder

Vakhtang Abaishvili, Academic doctor of GTU

Summary

The designs of modern machines, devices and automatic machines are developing in the direction of increasing power and speed while reducing weight. In this regard, the dynamic loading increases, and hence the value of the oscillatory movements of machines, mechanisms and their parts. The designs of modern machines, devices and automatic machines are developing in the direction of increasing power and speed while reducing weight. In this regard, the dynamic loading increases, and hence the value of the oscillatory movements of machines, mechanisms and their parts. In some cases, vibrations themselves can be the cause of destruction, especially when resonant or other unstable states occur. Therefore, the theoretical experimental study of the vibrations of machines has acquired great importance. In machines and mechanisms, parts in the process of work can make oscillatory movements that are directly related to the working process of the machine. But there are also such oscillatory movements that are associated exclusively with small deformations of parts. Since machine parts or links of real mechanisms are physical bodies with their inherent ability to deform under the action of external forces, when the machine moves, these deformations cause displacements superimposed on the main movement of the machine. These additional movements usually have an oscillatory character and one can speak of oscillations of both a part of the machine and the machine as a whole. The paper considers the issues of oscillations in belt grinding machines. From the point of view of the dynamics of a belt grinder, the following three variants of the tension of the machine branch can take place: the weight of the workpiece. In this case, during oscillations, it is necessary to take into account the inertia of the workpiece, the inertia less workpiece and the force equal to the weight of the workpiece. Consider the general case when there are axial and angular displacements of the pulleys and vertical movement of the workpiece. We will assume that the part of the machine in contact with the workpiece can be neglected compared to the total length of the branch. This assumption makes it easier to obtain the dependence of the additional elongation of the branch on the displacement of the pulleys and the machined part. The figure shows a branch with the weight of the workpiece acting on it and the nominal values of the angles. The dotted line in the When considering vibrations of a grinding machine, in the general case, we obtain a system of seven equations. Let us consider a special case of system oscillations, when we can assume that the displacements are equal to zero. In this case, we obtain a simplified homogeneous system of equations.

figure shows the position of the branch in the presence of displacements of its ends and the displacement of the processing part.

ღრუბლოვანი გაერთოვლა, როგორც გაერთოვლითი ტექნოლოგიის პირსაქმტიული პოღელი

*კონსტანტინე კუქსინი, სტუდენტი
საქართველოს ტექნიკური უნივერსიტეტი*

რეზიუმე

მსოფლიოში მიმდინარე გლობალიზაციიდან გამომდინარე დაჩქარებული ტემპით ვითარდება ტექნოლოგიური პროგრესი, რამაც განაპირობა გარკვეული კომპიუტერული ტექნოლოგიების წინა პლანზე წამოწევა და აქტუალობა. 21-ე საუკუნე იქცა ღრუბლოვანი ტექნოლოგიების ეპოქად. სწრაფად იზრდება ღრუბლოვანი სერვისების გამოყენება, რაც მიუთითებს ბაზრის ამ მიმართულების ზრდაზე და მომავალში მის მნიშვნელობაზე. აღნიშნული ტექნოლოგიით დაინტერესება გამოიწვია მისმა ეფექტურმა მუშაობამ, მისმა საიმედოობამ და სარგებლიანობამ, მოქნილობამ, აგრეთვე ფიქსირებული ხარჯების ჩანაცვლებამ ცვლადი ხარჯებით, გაზრდილმა სიჩქარემ და მოცულობამ.

გამოთვლა სერვერის გარეშე, რომელსაც ასევე უწოდებენ სერვერების ტექნოლოგიებს, წარმოადგენს ღრუბლოვანი გამოთვლითი ტექნოლოგიის საკმაოდ პერსპექტიულ მოდელს. მას გააჩნია უზარმაზარი პოტენციალი, რამაც დაინტერესა ბაზრის ძირითადი მოთამაშეების უმრავლესობა, ისეთები როგორებიც არიან პროგრამული ინდუსტრიის გიგანტები- (Microsoft, Google, IBM, Amazon Web Services (AWS), Microsoft Azure, Google Cloud Platform (GCP), IBM Cloud, Alibaba Cloud). ისინი მომხმარებლებს სთავაზობენ ისეთ ფლაგმანურ უსერვერო პლატფორმებს, როგორიცაა AWS Lambda და Azure Functions. ეს არის ისეთი ტიპის გამოთვლები, რომელიც დაფუძნებულია ინტერნეტზე. იგი არ მიმართავს პირდაპირ რესურსებს, თუმცა გაზიარებული რესურსებისგან ქმნის დიდი რესურსების ბაზას. ის დაფუძნებულია ქსელურ ტექნოლოგიაზე, რომელიც შეიქმნა სპეციალურად რესურსების შორ მანძილზე უზრუნველსაყოფად.

ღრუბლოვანი სერვისები მოიცავს ფართო სპექტრის მომსახურებებს, რომლებიც ინტერნეტის საშუალებით მიეწოდება მომხმარებლებს. ის არის მოქნილი, მას გააჩნია მასშტაბური შეფასების შესაძლებლობა და რაც ყველაზე მეტად იზიდავს მომხმარებელს, ითხოვს გაცილებით შემცირებულ ხარჯებს. გამომდინარე იქიდან, რომ ღრუბლოვანი სერვისები ეხმარება კომპანიებს მისთვის უადრესად

მნიშვნელოვანი აპებისა და მონაცემების მიწვდაში სამუშაო ძალისთვის და სხვა, ხდის მას უფრო ხელმისაწვდომს. კომპანიების თანამშრომლებიდან დიდი ნაწილი სამუშაო დღის განმავლობაში იყენებს ღრუბლოვან სერვისებს, იქნება ეს ელექტრონული ფოსტის შემოწმება, თუ დოკუმენტების გაზიარება. კომპანიას არ სჭირდება აპლიკაციების განთავსება საკუთარ სერვერებზე, რადგან ღრუბლოვანი სერვისები სრულად იმართება მომწოდებლებისა და მომსახურების პროვაიდერების მიერ. ღრუბლოვანი სერვერები მისი ეფექტური და მომგებიანი მომსახურება დაეხმარება კომპანიებს პროგრამული უზრუნველყოფის განლაგების ან გადანაცვლების გაფართოებაში ღრუბელზე. ღრუბლოვანი სერვისების მომსახურება მომავალში მთლიანად შეცვლის როგორც ინდივიდუალურად ადამიანების, ისე ბიზნესის სამუშაო გზებს.

საკვანძო სიტყვები: კომპიუტერული ტექნოლოგიები, ღრუბლოვანი ტექნოლოგიები, ღრუბლოვანი სერვისები, ღრუბლოვანი გამოთვლა

შესავალი

მას შემდეგ რაც გასული საუკუნის 70-იანი წლების დასაწყისში კომპიუტერულმა გიგანტმა IBM-მა შექმნა ოპერაციული სისტემა სახელად VM (ვირტუალური მანქანა), ტექნოლოგიურმა პროგრესმა განაპირობა ღრუბლოვანი ტექნოლოგიების განვითარება, რაც 1996 წლისათვის ის უკვე მრავალი კომპანიის მზარდ აქტივებად იქცა და 21-ე საუკუნე აქცია ინფორმაციული ღრუბელის ეპოქად. ღრუბლოვანი სერვისების გამოყენება სწრაფად იზრდება. შესაბამისად იზრდება დიდი პროვაიდერების (Microsoft, Google, IBM, Amazon Web Services (AWS), Microsoft Azure, Google Cloud Platform (GCP), IBM Cloud, Alibaba Cloud) მაჩვენებლებიც, რაც მიუთითებს ბაზრის ამ მიმართულების განვითარებასა და მომავალში მისი მნიშვნელობის ზრდაზე.

„ღრუბლოვანი სერვისების“ დაინტერესება მომხმარებელში გამოწვეულია მისი ეფექტური მუშაობით, რასაც განაპირობებს საიმედოობა (Reliability) და სარგებლიანობა (Availability).

ძირითადი ტექსტი

გამოთვლა სერვერის გარეშე, რომელსაც ასევე უწოდებენ სერვერების ტექნოლოგიებს, წარმოადგენს ღრუბლოვანი გამოთვლითი ტექნოლოგიის საკმაოდ პერსპექტიულ მოდელს განაცხადის განვითარებისა და არქიტექტურის კუთხით. მას გააჩნია უზარმაზარი პოტენციალი, რითიც დღეისათვის ბაზრის ძირითადი მოთამაშეებიდან უმრავლესობა არის დაინტერესებული და ჩართული ღრუბლოვანი სერვისების სწრაფ ზრდაში. მაგალითისთვის, ისეთები როგორებიც არიან პროგრამული ინდუსტრიის გიგანტები- Microsoft, IBM, Amazon Web Services (AWS), Microsoft Azure, Google Cloud Platform (GCP), IBM Cloud, Alibaba Cloud) თავის მომხმარებლებს, ოპერაციული ეფექტურობის მისაღწევად, უკვე სთავაზობენ ისეთ ფლაგმანურ უსერვერო პლატფორმებს, როგორიცაა AWS Lambda და Azure Functions.

უსერვერო არქიტექტურა მიმართულია მოვლენებისა და შევითხვების ტექნოლოგიურად გადასაწყვეტად. მისი საშუალებით აპლიკაციის დეველოპერებს

შეუძლიათ შექმნან ისეთი ღრუბლოვანი გარემო, რომლის გამოთვლითი რესურსებიც უზრუნველყოფს საჭირო უწყვეტი განვითარების პროცესს, რაც საკმაოდ მოსახერხებელია შემცირებულ ვადებში მოცემული ამოცანების გადასაჭრელად. გარდა ამისა, უსერვერო სერვისები აპლიკაციების განვითარების პროცესების ოპტიმიზაციის საშუალებას იძლევა, რაც ზრდის ბიზნეს-პროცესების ოპტიმიზაციის სხვა პრაქტიკის ეფექტურობას, მათ შორის DevOps და Agile.

ღრუბლოვანი სერვისების სამი ტიპი არსებობს. ესენია:

- ◆ პროგრამული უზრუნველყოფა (SaaS);
- ◆ ინფრასტრუქტურა (IaaS);
- ◆ პლატფორმა (PaaS).

პროგრამული უზრუნველყოფა (SaaS) არის ღრუბლოვანი სერვისის ყველაზე მეტად აღიარებული ტიპი, რომელშიც შედის მრავალფეროვანი მომსახურება, როგორიცაა ფაილების შენახვა, მონაცემთა რეზერვუმი გადატანა, ვებზე დაფუძნებული ელექტრონული ფოსტა, ინსტრუმენტები პროექტის სამართავად. SaaS ღრუბლოვანი სერვისის პროვაიდერებს წარმოადგენენ Dropbox, G Suite, Microsoft Office 365, Slack და Citrix Content Collaboration, რომლის საშუალებითაც მომხმარებლებს ეძლევათ აღნიშნულ აპლიკაციაზე წვდომის, გაზიარების, შენახვისა და ინფორმაციის დაცვის საშუალება „ღრუბელში“ (“the cloud”).

სერვისი, რომელიც არ საჭიროებს ტექნიკურ მომსახურებას, მაგრამ საჭიროა ღრუბლოვანი სერვისის ბევრი პროვაიდერისთვის ინსტრუმენტების სამართავად, არის „ინფრასტრუქტურა, როგორც სერვისი“ (IaaS). მის ფუნქციას წარმოადგენს მონაცემთა დამუშავება და შენახვა, რომელიც გამოირიცხავს დიდი რესურსების საიტზე განთავსების საჭიროებებს. მაგალითად, პროვაიდერები Amazon Web Services (AWS), Microsoft Azure და Google Compute Platform იძლევიან მეხსიერების სხვადასხვანაირ სერვისს და ქსელის აპარატურას. ასევე იძლევიან შეთავაზებას დატვირთვის გაწონასწორების მექანიზმებთან დაკავშირებით, Firewall გადაწყვეტილებებს და სხვა. აღნიშნული სერვისის პროვაიდერების უმრავლესობა მუშაობს IaaS პლატფორმებზე.

„პლატფორმა, როგორც სერვისი“ (PaaS) დეველოპერებს აძლევთ ღრუბლოვანი აპლიკაციების შექმნის შესაძლებლობას და უზრუნველყოფს მონაცემთა ბაზას, ოპერაციულ სისტემასა და პროგრამირების ენას, რომელიც გამოიყენება ორგანიზაციებში პროგრამული უზრუნველყოფის შესაქმნელად, სადაც არ იქნება შენარჩუნებული ბაზისური ელემენტები.

ღრუბლოვანი სერვისების დადებითი მხარეებია მასშტაბური შეფასების შესაძლებლობა, შემცირებული ხარჯები და მეტი მოქნილობა.

რაში მდგომარეობს მასშტაბური შეფასების შესაძლებლობა? კომპანიას აღარ სჭირდება IT პერსონალი სერვისის სამართავად. შესაბამისად აღარ სჭირდება ინვესტიციის განხორციელება საკუთარ რესურსებში, რადგან თვითონ ღრუბლოვანი სერვისის პროვაიდერი ახორციელებს საჭირო ინფრასტრუქტურას და პროგრამულ უზრუნველყოფას. ყოველივე ზემოაღნიშნული კი ეხმარება ბიზნესს გადაწყვეტილების მასშტაბურობის შეფასებაში, იქნება ეს ლიცენზიების რაოდენობის ზრდა, თუ აპლიკაციების გაფართოება მომხმარებლის მოთხოვნილებებიდან გამომდინარე. სერვერი ავტომატურად რეგულირდება ზემოთ ან ქვემოთ.

ღრუბლოვანი სერვისების ერთ-ერთი მნიშვნელოვანი დადებითი მხარეა შემცირებული ხარჯები, რაც გამომდინარეობს ორგანიზაციების ინფრასტრუქტურაში ინვესტიციის გარეშე პროგრამულ უზრუნველყოფაზე, მეხსიერების მოცულობაზე და სხვა სერვისებზე წვდომიდან და რაც საშუალებას აძლევს მათ გაუმკლავდნენ ტექნიკურ მომსახურებასა და განახლებებს. ყოველივე ეს კი შედეგია იმისა, რომ ღრუბლოვანი

სერვისის უზრუნველყოფა ხდება ყოველთვიური ან წლიური გამოწერით, რის საფუძველზეც გამოირიცხულია პროგრამული უზრუნველყოფის ლიცენზიებისთვის ფიზიკურად გადახდის აუცილებლობა. მომხმარებელი იხდის მხოლოდ გამოყენებული დროის საფასურს.

დრუბლოვანი სერვისების მოქნილობა მდგომარეობს იმაში, რომ იმ შემთხვევაში, თუ კომპანიებს აღარ სჭირდებათ კონკრეტული აპლიკაცია ან პლატფორმა, შეუძლიათ გააუქმონ გამოწერა ან საერთოდ დახურონ სერვისი.

აღნიშნული სერვისები დაეხმარება კომპანიებს მისთვის უაღრესად მნიშვნელოვანი აპებისა და მონაცემების მიწვდაში სამუშაო ძალისთვის. დრუბლოვანი სერვისები ცვლის პერსონალის მუშაობისა და კომპანიების მუშაობის მიმართულებებს, დაწყებული აპლიკაციის მიწოდებიდან მომხმარებლის მოწყობილობამდე მიწოდებისა და სხვადასხვა ვარიანტების ფართო არჩევანის ჩათვლით. ეს კი ხელს შეუწყობს დრუბლოვანი სერვისების ხელმისაწვდომობას, ასევე კორპორატიულ სამყაროში აპლიკაციების მოხმარების ზრდას. დრუბლოვანი სერვისების ეფექტური და მომგებიანი მომსახურება დაეხმარება კომპანიებს პროგრამული უზრუნველყოფის განლაგების ან გადანაცვლების გაფართოებაში დრუბელზე.

მიუხედავად იმისა, რომ უსერვერო და მიკროსერვისულ მოდელებს გააჩნია მსგავსი ფუნქციონალური თვისებები, მათ შორის არსებობს გასაოცარი განსხვავებები.

აპლიკაციის შემქმნელებისათვის უსერვერო არქიტექტურა უფრო პერსპექტიულია, რადგან სერვერის გარეშე ფუნქციები მხოლოდ განსაზღვრული პროცესების მიმდინარეობისას მუშაობენ. შემდეგ ფუნქციები ახორციელებენ ოპერაციების თანმიმდევრობას მომხმარებლის მხრიდან მიღებული ბრძანებების საფუძველზე. ფუნქციების შესრულების პროცესში პლატფორმა, სერვერის გარეშე, იყენებს უკვე მომზადებულ ალგორითმებს და წესებს, რის მიხედვითაც მიმდინარეობს გამოთვლები და განახლებული შედეგების უზრუნველყოფა.

ყველა ოპერაციის დასრულების შემდეგ, სამუშაო ადგილი მცირდება და მომდევნო ბრძანების მიღებამდე რჩება ამ მდგომარეობაში. სწორედ ეს

აქცევს უსერვერო არქიტექტურას მოთხოვნადი აპლიკაციების განვითარების ნამდვილ გარემოდ.

რაც შეეხება დრუბლოვან გამოთვლებს, მისი ზუსტი განმარტება ყალიბდება შემდეგნაირად: „დრუბლოვანი გამოთვლები წარმოადგენს აბსტრაქტულ გამოთვლით რესურსებთან ქსელური მიმართვის საშუალებათა ერთობლიობას“ (cloud computing) სწორედ აღნიშნულმა აბსტრაქტულობამ განაპირობა „დრუბლის“ ტერმინის დამკვიდრება. რესურსის მომხმარებელი ვერ ხედავს მის ფიზიკურ თუ ქსელურ მახასიათებლებს.

დღეისათვის სახელმწიფო თუ კერძო დაწესებულებებში, კომპანიებში და ბიზნესში სხვადასხვაგვარი პროგრამული უზრუნველყოფით მუშავდება დიდი მოცულობის ინფორმაციები, რომელსაც ხშირად ვერ ახორციელებს ლოკალური რესურსები. აქედან გამომდინარე, უფრო აქტუალური გახდა დრუბლოვანი გამოთვლები და დრუბლოვან ტექნოლოგიაზე გადასვლა. მაგალითად, დიდი გამოთვლითი რესურსებია საჭირო მონაცემთა ბაზების საცავებისთვის, წარმოების რესურსების მართვის სისტემებისთვის, გრაფიკული და ვიდეოინფორმაციის შესანახად და მათი მომსახურებისთვის. ამ პროცესების განსახორციელებლად დიდი ფინანსებია საჭირო. ფინანსების ოპტიმიზაციისათვის კი საჭიროა ნაკლებ ხარჯიანი, შედარებით მოქნილი და უფრო ეფექტური ტექნოლოგიები, რომლის ალტერნატივასაც წარმოადგენს სწორედ დრუბლოვანი სერვისები.

დასკვნა

„დრუბლოვანი სერვისი“ საკმაოდ მოსახერხებელია მომხმარებლებისათვის. მაშინ, როცა პროგრამულად გაუმართავმა კომპიუტერმა მომხმარებელს შეიძლება შეუქმნას გაუთვალისწინებელი პრობლემები, ამ დროს „დრუბლოვანი სერვისის“ მომხმარებელი დაცულია ასეთი პრობლემისაგან, რადგან ყველაფერზე პასუხისმგებელი არის თავად სერვისის ადმინისტრაცია.

გამომდინარე იქიდან, რომ გამოთვლების უმეტესობა ხორციელდება „დრუბელზე“, მომხმარებელს აღარ სჭირდება დიდი მეხსიერების მქონე და ძვირადღირებული კომპიუტერები და ლეპტოპები. სრულყოფილი მუშაობისათვის სრულიად საკმარისია კომპაქტური ნეტბუქი.

გამოყენებული ლიტერატურა:

1. ღრუბლოვანი საცავეები. <https://www.slideshare.net/dtedei/ss-42967629>
2. რა არის ღრუბლოვანი სერვისი (Cloud Service)? https://fastcloud.ge/index.php?m=fastcloud_blog&id=17
3. Бессерверная архитектура или микросервисы — как выглядит будущее вычислительных технологий для бизнеса?<https://habr.com/ru/articles/558990/>
4. cloud computing <https://searchcloudcomputing.techtarget.com/definition/cloud-computing>
5. <https://sukachoff.ru/ka/noutbuki/preimushchestva-i-nedostatki-ispolzovaniya-oblachnyh-servisov/>
6. <https://ka-10896.studiovladimirs.cz/oblachnyie-servisyi-eto-chto-takoe-6c146c>

Cloud computing as a promising model of computing technology

*Konstantin Kuksin, student
Georgian Technical University*

Summary

Due to globalization's current impact, technological progress is rapidly advancing, leading to the prominence and importance of specific computer technologies. The 21st century has become the age of cloud technologies. The utilization of cloud services is growing fast, indicating the market's expansion and its significance in the future. Interest in this technology stems from its efficient operation, reliability, usefulness, flexibility, as well as the substitution of fixed costs with variable costs, increased speed, and capacity.

Serverless computing, also known as server technologies, presents a highly promising model of cloud computing technology. It possesses significant potential that has captured the attention of major market players, such as software industry giants like (Microsoft, Google, IBM, Amazon Web Services (AWS), Microsoft Azure, Google Cloud Platform (GCP), IBM Cloud, Alibaba Cloud). These companies offer flagship serverless platforms like AWS Lambda and Azure Functions to their customers. This is a type of computing that is based on the Internet. It does not directly refer to resources, but it creates a large resource base from shared resources. It is based on network technology that was developed specifically to provide resources over long distances.

Cloud services include a wide range of services that are delivered to users over the Internet. It is flexible, it has the ability to scale and, most attractive to customers, it requires much reduced costs. Because cloud services help companies deliver critical apps and data to their workforce and more, it makes it more accessible. A large number of company employees use cloud services during the work day, whether it is checking e-mail or sharing documents. The company does not need to host applications on its own servers, as cloud services are fully managed by vendors and service providers. Cloud Servers Its efficient and cost-effective services will help companies expand their software deployment or migration to the cloud. Cloud services will completely change the way individuals and businesses work in the future.

Keywords: computer technologies, cloud technologies, cloud services, cloud computing.

სოციალური მეცნიერებები

SOCIAL SCIENCES

სტრესი და მისი დაქვემდებარების ფსიქოლოგიური მეტოფორები

*არსენ ბურჯალიანი, პროფესორი
საქართველოს ტექნიკური უნივერსიტეტი*

*ნათია არჩვაძე, დოქტორანტი
საქართველოს ტექნიკური უნივერსიტეტი*

რეზიუმე

ტერმინი „სტრესი“ ფსიქოლოგიაში პირველად უნგრელ-კანადელმა ბიოლოგმა, პათანატომმა ჰანს სელიემ შემოიტანა. სელიეს მიხედვით, შესაძლოა არსებობდეს საერთო რეაქცია განსხვავებულ სტრესორებზე, რომელთა რეაქციების ჯგუფს მან „გენერალური ადაპტაციის სინდრომი“ უწოდა. მანვე აღმოაჩინა გენერალური ცვლილებებთან და ენდოკრინულ ფუნქციასთან ადაპტაციის სამი ეტაპი, თითოეული მათგანი ასოცირდებოდა: განგაშის სტადია, რეზისტენტულობის, ანუ შეწინააღმდეგების სტადია და გამოფიტვის სტადია.

სტრესის გამომწვევი მიზეზი შეიძლება იყოს, როგორც დადებითი, ასევე უარყოფითი მოვლენები, ასევე - პიროვნების გარე და შიდა ფაქტორები. ყველა ინდივიდი განსხვავებულად რეაგირებს სტრესისგან მომდინარე სტრესორებზე და შესაბამისად, მათთან შეზღუდვების განსხვავებული მეთოდი აქვს.

თუ პიროვნება მიიჩნევს, რომ პრობლემის მოგვარებისთვის მას ფიზიკურად ძალა არ შესწევს, დიდი ალბათობით ის ემოციებზე ორიენტირებულ დაძლევის მეთოდს მიმართავს, როგორცაა მაგალითად რაიმეს **სურვილი** („ვისურვებდი, რომ შემემძლოს ყველაფრის შეცვლა“), **დისტანცირება** („ვეცდები, დავივიწყო ყველაფერი“), ან **ხაზგასმით აღინიშნოს დადებითი მხარე** („ვეცდები, ყველაფერში რაღაც პოზიტიური დავინახო“). თუ ადამიანი იფიქრებს, რომ შეუძლია ფიზიკურად გაუმკლავდეს რაიმე ცხოვრებისეულ არასასურველ მოვლენას, მას, როგორც წესი, პრობლემებზე ორიენტირებული დაძლევის რეაქცია ექნება. ამ დროს პიროვნებამ შეიძლება სიტუაციის ერთგვარი ანა-

ლიზი გააკეთოს და მის დასაძლევად შესაბამისი სამოქმედო გეგმა შეიმუშავოს.

შესავალი

ტერმინი სტრესი ლათინური სიტყვიდან „Strictus“-დან მომდინარეობს, რაც მკაცრს ნიშნავს. ყველა ადამიანი ცხოვრების გარკვეულ ეტაპზე სტრესს განიცდის, რომლის გამომწვევი ფაქტორი, ეგრეთ წოდებული „სტრესორი“, შეიძლება გარემო, გენეტიკური განწყობა, ან ორივე ერთად იყოს. როდესაც ადამიანის ტვინი საფრთხის შესახებ ინფორმაციას იღებს, ხდება სტრესის ჰორმონების, მათ შორის, ადრენალინის გამომუშავება.

ზოგადად, სტრესის სამი სახეობა არსებობს: მწვავე სტრესი, ეპიზოდური სტრესი და ქრონიკული სტრესი, რომლებიც ადამიანის ჯანმრთელობაზე განსხვავებულად ზემოქმედებენ.

მწვავე სტრესი, როგორც წესი, ერთჯერადი ან მოკლევადიანი სტრესია. ამ დროს პიროვნებამ შეიძლება განიცადოს შფოთვა, ქოშინი, თავის ტკივილი და კუჭის ტკივილი. სტრესის შედეგები ხანმოკლეა. სტრესორის გაუჩინარების შემდეგ, ადამიანის ჰორმონების დონე ისევ ჯანსაღ დონეს უბრუნდება.

თუ ინდივიდი მწვავე სტრესს ხშირად განიცდის, მაშინ საქმე **ეპიზოდურ სტრესთან** გვაქვს. ამ სახის სტრესი მაშინ ჩნდება, როდესაც ადამიანი საკუთარ თავს არარეალურ ან არაგონივრულ მოთხოვნებსა და მიზნებს უწესებს. მიუხედავად იმისა, რომ მწვავე სტრესისგან განსხვავებით ეპიზოდური სტრესი უფრო ხშირად განიცდება, მას არ ახასიათებს განგრძობითი ფორმა და დრო. ამ შემთხვევაში დრო

ჩერდება კიდევაც.

როდესაც ადამიანი ხანგრძლივად მიმდინარე უსიამოვნო სიტუაციას ვერ ცვლის, ან მასთან გამკლავებას დიდი ხნის განმავლობაში ვერ ახერხებს, შეიძლება **ქრონიკული სტრესი** განიცადოს, რაც მის ფიზიკური და მენტალურ ჯანმრთელობაზე უარყოფითად აისახება.

სტრესის და მისი დამღვევის მეთოდების შესახებ სხვადასხვა თეორია არსებობს, თუმცა ეს ფენომენი მეცნიერებისთვის დღემდე ინტენსიური შესწავლის საგანს წარმოადგენს.

ძირითადი ნაწილი

ტერმინი „სტრესი“ ჯანმრთელობის ფსიქოლოგიაში, პირველმა უნგრელ-კანადელმა ბიოლოგმა, პათანატომმა ჰანს სელიემ შემოიტანა 1926 წელს. მისთვის სტრესი შედგება ყველა იმ არასპეციფიკური ცვლილებებისგან (რომლებიც ორგანიზმშია), რაც მიყენებული ზიანით არის გამოწვეული. სელიეს მიხედვით შესაძლოა არსებობდეს საერთო რეაქცია განსხვავებულ სტრესორებზე და ამ რეაქციების ჯგუფს მან „გენერალური ადაპტაციის სინდრომი“ (GAS) უწოდა. მანვე აღმოაჩინა გენერალური ადაპტაციის სამი ეტაპი, რომელთაგან თითოეული ასოცირდებოდა ცვლილებებთან და ენდოკრინულ ფუნქციასთან: განგაშის სტადია, რეზისტენტობის, ანუ შეწინააღმდეგების სტადია და გამოფიტვის სტადია.

განგაშის სტადიის დროს ადამიანის ორგანიზმი იწყებს საადაპტაციო რესურსების მობილიზებას სტრესულ სიტუაციასთან გასამკლავებლად. **რეზისტენტული სტადიის** დროს პიროვნება ეწინააღმდეგება სტრესის გამომწვევ „სტრესორებს“. ისევე როგორც ბუნებაში აბსოლუტურად ყველაფერი, ადამიანის ადაპტაციური რესურსიც ამოწურვადია. შეზღუდულია წინააღმდეგობის გაწევის უნარიც. შესაბამისად, სტრესთან შებრძოლების მესამე ეტაპი, **გამოფიტვის სტადიას** ეხება, როდესაც პიროვნებას სტრესორებთან შებრძოლების შინაგანი და გარეგანი რესურსი უკვე გამოლეული აქვს. ამ შემთხვევაში ინდივიდის დახმარება შესაძლოა შეძლონ გარეშე პირებმა ან სტრესორის ზემოქმედება გაქრეს და შესაბამისად, ადამიანის სტრესის დონემაც დაიწიოს.

ხშირად სტრესი მხოლოდ ნეგატიურ კონტექსტში განიხილება, თუმცა ჩრდილოეთ კაროლინას სამედიცინო ფსიქიატრიის სკოლის პროფესორის პატრიკ ჯეი სმიტის (Smith, 1990) მიხედვით, სტრესი ის ფენომენია, რომელიც ინდივიდს რაღაცეების კეთებისკენ უბიძგებს; ის პიროვნებას

ერთგვარ სტიმულს აძლევს, განსხვავებულად დაიწყოს ფიქრი და პრობლემებიც ოპტიმალურად გადაწყვიტოს.

ზოგიერთი მკვლევარი „სტრესს“ და „დისტრესს“ ერთ კონტექსტში განიხილავს, რაც არაა მართებული. არსებული დილემის თავიდან ასაცილებლად, ჰანს სელიემ შემოიღო ტერმინი „დისტრესი“ და „ევესტრესი“. სელიეს მიხედვით, **დისტრესი** არის მავნე ან უსიამოვნო სტრესი. ამ ტერმინებით გამოხატული სტრესი დაახლოებით იგივეა, რაც შფოთვის, შიშის, დეპრესიის დროს. ამ დროს ადამიანის ფსიქოლოგიური მდგომარეობა იმდენად მტკივნეულ და უარყოფით ემოციებთანაა დაკავშირებული, რომ ინდივიდს მისი თავიდან აცილების დაუოკებელი სურვილი უჩნდება.

დისტრესის წარმოქმნაზე პასუხისმგებელია ადამიანის გარე და შიდა ფაქტორები. გარე ფაქტორი შეიძლება იყოს ისეთი უცვლელი სიტუაციები, რომლებიც პიროვნებას მუდმივად სტრესულ მდგომარეობაში ამყოფებენ. რაც შეეხება შიდა ფაქტორებს, ამ შემთხვევაში სტრესი შესაძლოა თავად ინდივიდის ფიქრის შედეგად წარმოიქმნას. შიშები და ფობიები, აკვიატებული აზროვნების ნიმუშები და პერფექციონიზმი, ადამიანის შიდა სტრესორებს წარმოადგენენ, რომლებიც შემდგომში დისტრესის გამომწვევი მიზეზები ხდებიან.

სტრესი შესაძლოა ცხოვრებისეულმა სასიამოვნო მოვლენებმაც გამოიწვიონ, რასაც ჰანს სელიე (Selye, 1974). „ევესტრესს“ უწოდებს. ამგვარი სასიამოვნო მოვლენები შეიძლება იყოს: საქორწილო ცერემონიაში ან მოსალოდნელ სპორტულ ღონისძიებაში მონაწილეობის მიღება. ეს დადებითი სტრესია.

ყველა ადამიანი ნებისმიერ მოვლენას განსხვავებულად აფასებს და შესაბამისად, ნებისმიერი ინდივიდისთვის სტრესიც არაერთგვაროვნად აღიქმება. ზოგიერთისთვის სტრესი ის მოვლენა თუ სიტუაციაა, რომელიც მათში დამაბულობას, უარყოფით ემოციებსა და წნეხის განცდას (შფოთვა და ბრაზი) იწვევს. სტრესს ასევე განიხილავენ, როგორც რეაქციას ამ სიტუაციებზე, ეს რეაქცია ეხება ფიზიოლოგიურ ცვლილებებს, რომელიც გულისცემის აჩქარებით, კუნთების დამაბულობის მატებით, ემოციური და ქცევითი ცვლილებებით გამოიხატება. თუმცა, ფსიქოლოგების უმეტესობა სტრესს ისეთ პროცესად მიიჩნევს, რომლის დროსაც პირი ინტერპრეტაციას უკეთებს კონკრეტულ სტრესორს და გარკვეულ რეაქციას ახორციელებს მისი მისამართით.

სელიეს მიხედვით, როდესაც ადამიანი სტრესში

იმყოფება, მისი ორგანიზმი საპასუხო რეაქციის მობილიზებისთვის ემზადება. სტრესის წარმოშობაზე პასუხისმგებელია პიროვნების როგორც გარეგანი, ასევე შიდა ფაქტორები, რომლებთან ადაპტირებაც ინდივიდს უჭირს.

ზოგადად, ადამიანი მაშინ განიცდის სტრესს, როდესაც შფოთავს, ღელავს, რცხვენია ან ბრაზობს. ამ შემთხვევაში მნიშვნელობა არ აქვს შეგრძნებების წყარო თავად პიროვნება, სხვა ადამიანი თუ სიტუაციაა. სტრესთან გამკლავება მხოლოდ მაშინაა შესაძლებელი, როდესაც მისი გამომწვევი ორივე მნიშვნელოვანი კომპონენტი: გარე მოვლენები და ადამიანის რეაქცია მათზე, მხედველობაშია მიღებული.

ზოგიერთი მეცნიერი სტრესს განიხილავს, როგორც ადამიანის ორგანიზმის ადაპტურ ფიზიოლოგიურ რეაქციას შიდა და გარე ძალებსა და მოვლენებზე, რომლებიც ინდივიდის ჰომეოსტატურ ბალანსს არღვევენ. ფსიქოლოგიური სტრესი წარმოიქმნება ადამიანის აღქმის შედეგად, როდესაც სტრესორთან გამკლავება ინდივიდის ძალებს აღემატება (Sandhu, et al., 1994).

თანამედროვე სამეცნიერო ლიტერატურაში სტრესს სამი განსხვავებული მნიშვნელობა აქვს: პირველ რიგში, ეს შეიძლება ეხებოდეს ნებისმიერ მოვლენას ან გარემო სტიმულს, რომელიც ადამიანში დამაბულობის ან აღელვების გრძნობას იწვევს. ამ თვალსაზრისით, სტრესი გარე სტიმულებითაა აღმოცენებული. მეორე შემთხვევაში სტრესი შეიძლება მიუთითებდეს სუბიექტურ რეაქციაზე. ამ თვალსაზრისით, სტრესი არის დამაბულობის ან აგზნების შინაგანი ფსიქიკური მდგომარეობა. ის გამოიხატება ადამიანში მიმდინარე თავდაცვით და დამღევს პროცესებში. ამგვარი პროცესი ადამიანის ზრდისა და სიმწიფის ხელშემწყობი პირობაა; თუმცა ამ შემთხვევაში მან ასევე შესაძლოა გონების გადაღვანე გამოიწვიოს. ბოლოს, სტრესი შეიძლება იყოს სხეულის ფიზიკური რეაქცია კონკრეტულ მოვლენაზე.

აღსანიშნავია ის ფაქტიც, რომ ერთი და იგივე სიტუაცია სხვადასხვა ინდივიდში განსხვავებულ რეაქციებს იწვევს - ერთისთვის სტრესის გამომწვევი სიტუაცია, გარემოება ან მოვლენა სხვა პირისთვის სიამოვნების მომტანიც კი შეიძლება იყოს.

სტრესთან გამკლავება, როგორც ეს ამერიკელი ფსიქოლოგების რიჩარდ ლაზარუსისა და მისი კოლეგის სუზან ფოლკმენის მიერაა აღწერილი (Lazarus & Folkman, 1987), გულისხმობს კოგნიტური შეფასების სპეციფიკურ პროცესს. - დადგენას, აქვს თუ არა ინდივიდს შესაბამისი რესურსები

სტრესორით ან ცვლილებით გამოწვეულ ზიანზე ეფექტური რეაგირებისთვის. ამ შემთხვევაში მნიშვნელოვანია სტრესთან გამკლავების ორი საშუალებიდან პიროვნება რომელს აირჩევს: პრობლემაზე ორიენტირებულ დამღევას, თუ ემოციებზე ორიენტირებულ დამღევას, რომლებსაც ასევე აქტიურ და პასიურ დამღევს სტილსაც უწოდებენ.

კონკრეტული პრობლემური სიტუაციის წარმოშობის შემთხვევაში პიროვნება იწყებს მის შეფასებას, როგორც საფრთხის შემცველ ან საფრთხის არშემცველ მოვლენად. გარდა ამისა, ინდივიდი განსაზღვრავს, რამდენად აქვს მას სათანადო რესურსი, რომ სტრესორს გაუმკლავდეს. თუ პიროვნება მიიჩნევს, რომ ფიზიკურად მას ძალია არ შესწევს პრობლემის მოგვარებისთვის, დიდი ალბათობით, ის ემოციებზე ორიენტირებულ დამღევს მეთოდს მიმართავს, როგორცაა მაგალითად, რაიმეს სურვილი („ვისურვებდი, რომ შემეძლოს ყველაფრის შეცვლა“), დისტანცირება („ვეცდები დავივიწყო ყველაფერი“), ან ხაზგასმით აღინიშნოს დადებითი მხარე („ვეცდები ყველაფერში რაღაც პოზიტიური დავინახო“). თუ ადამიანი იფიქრებს, რომ აქვს უნარი, ფიზიკურად გაუმკლავდეს რაიმე ცხოვრებისეულ არასასურველ მოვლენას, მას, როგორც წესი, პრობლემებზე ორიენტირებული დამღევს რეაქცია ექნება. ამ დროს მან შესაძლოა სიტუაციის ერთგვარი ანალიზი განახორციელოს და მის დასაძლევად შესაბამისი სამოქმედო გეგმა შეიმუშავოს.

უნდა აღინიშნოს, რომ ადამიანს დიდხანს არ შეუძლია სტრესულ გარემოში ყოფნა და ამიტომ ის მუდმივად ცდილობს გარე კონფლიქტებიდან (ოჯახი, მეგობრები, სამსახური და ა.შ.) თუ შიდა კონფლიქტებიდან (ემოციური მდგომარეობა, მაღალი სტანდარტები და ა.შ.) თავის დაღწევის გზები ეძიოს.

კანადელი ფსიქოლოგი ვილიამ გეკოსკის მი-ხედვით (Gekoski, 1994), ემოციებზე ფოკუსირებული დამღევს სტილის მქონე ინდივიდი ცდილობს, მიუხედავად პრობლემური სიტუაციისა, თავი კარგად იგრძნოს, იგი არ ცვლის არც პრობლემას და არც მის აღქმას. პრობლემაზე ორიენტირებული სტილის შემთხვევაში კი, პიროვნება ცდილობს შეცვალოს სიტუაცია ან სიტუაციის მისეული აღქმა, რათა აღინიშნული სიტუაცია მისთვის აღარ არსებობდეს ან ნაკლებად სტრესული გახადოს.

კვლევებმა აჩვენეს, რომ ყველაზე სტრესულ

მოვლენებთან საბრძოლველად ადამიანები ორივე ტიპის სტრატეგიას იყენებენ. ერთი ტიპის სტრატეგიის უპირატესობა მეორეზე განისაზღვრება პირადი სტილით (ზოგიერთი ემოციებზე ფოკუსირებული დაძლევის სტილს ანიჭებს უპირატესობას, ზოგიერთი კი - პრობლემაზე ორიენტირებ დაძლევის სტილს) და ასევე მოქმედებს სტრესული მოვლენის ტიპის მიხედვით. მაგალითად, ადამიანი, პრობლემებზე ორიენტირებულ დაძლევას იმ შემთხვევაში მიმართავს, როდესაც კონკრეტული პრობლემა, მისი აზრით, მოგვარებადია. ასეთი შეიძლება იყოს სამსახურთან და ოჯახთან დაკავშირებული პრობლემები. თუ ინდივიდი კონკრეტული მოვლენიდან გამომდინარე სტრესორებს ნაკლებად კონტროლირებადად მიიჩნევს, როგორცაა, მაგალითად, ფიზიკური ჯანმრთელობის გარკვეული სახის პრობლემები, ამ დროს ხდება ემოციებზე ორიენტირებული დაძლევის სტილის არჩევა.

ამერიკის ფსიქოლოგთა ასოციაცია, საჭიროების შემთხვევაში ფსიქოლოგთან კონსულტაციის გარდა, სტრესთან გამკლავების სხვადასხვა ტექნიკას გვთავაზობს:

- ◆ პიროვნებამ უნდა დაადგინოს, რა მოვლენა იწვევს მასში სტრესს და მის დასაძლევად იმოქმედოს;
- ◆ აუცილებელია მყარი, პოზიტიური ურთიერთობების ქონა, როგორც ოჯახის წევრებთან, ასევე მეგობრებთან, რომლებიც მძიმე ვითარების დროს მხარდასაჭერად მზად იქნებიან;
- ◆ რეგულარული ვარჯიში, სწორი კვება, სასიამოვნო ღონისძიებებში მონაწილეობის მიღება სტრესის დაძლევის წინაპირობაა;
- ◆ მნიშვნელოვანია რომ ინდივიდმა ფოკუსირება მოხდინოს პოზიტივზე და ნეგატიური ენერჯია თავიდან აირიდოს;
- ◆ ასევე, კარგად ძილი, მედიტაცია, სწორი სუნთქვითი ვარჯიშები, ადამიანს სტრესთან გამკლავებაში ეხმარება.

გამოყენებული ლიტერატურა:

1. Baum, A., (1990). Stress, intrusive imagery, and chronic distress. *Health psychology*, 9, 653-675
2. Cohen, F., & Lazarus, R.S., (1979). Coping with the stress of illness, in Stone, C.G., Cohen, F., Adler, N.E., editors. *Health psychology: A handbook*. San Francisco: 217-254. CA: Jossey-Bass.
3. Davis M. (2000) *The Relaxation and Stress Reduction Work Book*, New Harbinger inc.
4. Lazarus, R. S., (1966). *Psychological Stress and the Coping Process*. New York: McGraw- Hill
5. Lazarus, R. S., et al, (1986). Dynamics of stressful Encounter: Cognitive Appraisal, coping, and encounter outcomes. *Journal of Personality and Social Psychology*, 50 (5): 992-1003.

დასკვნა

სტრესი ადამიანის ცხოვრების განუყოფელი ნაწილია. მაშინაც კი, როდესაც მეცნიერებს სტრესის შესახებ ინფორმაცია არ ჰქონდათ, ეს მის არსებობას ხელს არ უშლიდა. სტრესის გამომწვევი მიზეზები სხვადასხვაა, ეს შეიძლება იყოს როგორც უარყოფითი, ასევე დადებითი მოვლენები, სიტუაციები და პიროვნების ცხოვრებაში არსებული სხვა ადამიანები. სტრესის სამი სახეობა: მწვავე, ეპიზოდური და ქრონიკული სტრესი განსხვავებულად მოქმედებს ინდივიდის ფიზიკურ და მენტალურ ჯანმრთელობაზე. მათ შორის ყველაზე უარყოფითი გავლენა ქრონიკულ სტრესს შეიძლება ჰქონდეს.

ყველა პიროვნება განსხვავებულია და შესაბამისად, მათი სტრესთან გამკლავების სტილიც სხვადასხვაა. იმისდა მიხედვით, თუ როგორ აღიქვამს ადამიანი პრობლემას და შემდეგ საკუთარ თავს აღნიშნულ პრობლემასთან მიმართებით, იგი ირჩევს სტრესთან გამკლავების, პრობლემაზე ორიენტირებული დაძლევის ან ემოციაზე ორიენტირებულ მეთოდს.

ადამიანების განსხვავებულობის პრინციპიდან გამომდინარე, შესაბამისად არაერთგვაროვანია ყველაფრის მიმართ მათი აღქმა. სწორედ ამიტომ ერთი ადამიანის მიერ განცდილი სტრესორი, სხვა ინდივიდისთვის შეიძლება სიხარულის მომტანიც კი იყოს.

დღესდღეობით კაცობრიობას, ზოგადად, ისეთ სტრესულ გარემო-პირობებში უხდება ცხოვრება, რომ მენტალური ჯანმრთელობა ადამიანებისთვის ერთ-ერთ ძირეულ პრობლემას წარმოადგენს. სწორედ ამიტომ სტრესის მენეჯმენტი, საკუთარ თავში ინტროსპექცია, შიშებისა და ფობიების გაცნობიერება პიროვნებას დაეხმარება, მაქსიმალურად რეზისტენტული გახდეს ყველა იმ სტრესორის მიმართ, რომლებიც მისი სულიერი ბალანსის დარღვევის პოტენციურ რისკ-ფაქტორებს წარმოადგენენ.

6. Payne R. (1995) *Relaxation Techniques: a Practical Handbook for Healthcare Professionals*, Churchill Livingstone.
7. Selye, H., (1973). The evolution of the stress concept. *Am. Sci*, 61692-699.
8. Selye, H., (1974). *Stress without distress*. McClelland Stewart, Toronto.

Stress and Psychological Methods of Overcoming it

*Natia Archvadze, PhD student
Georgian Technical University*

Summery

The term stress is derived from the Latin word "Strictus" which means strict. The first Hungarian-Canadian biologist, Pathanatom Hans Selye, introduced the term "stress" in health psychology in 1926.

According to Selye, there may be a common reaction to different stressors, a group of reactions of which he called the "general adaptation syndrome". He also discovered three stages of adaptation to general changes and endocrine function, each of which was associated with: the alarm stage, the resistance stage, and the exhaustion stage.

In general, there are three types of stress: acute stress, episodic stress and chronic stress, which clearly affect human health.

Acute stress is usually a one-time or short-term stress. At this time, the person may experience anxiety, shortness of breath, headache and stomachache. The effects of stress are short-lived. After the stressor is gone, a person's hormone levels return to healthy levels.

If an individual experiences acute stress frequently, then we are dealing with episodic stress. This type of stress occurs when a person sets unrealistic or unreasonable demands and goals on himself. Although episodic stress is experienced more often than acute stress, it is not characterized by a continuous form and time.

When a person cannot change a long-term unpleasant situation, or is unable to deal with it for a long time, he may experience chronic stress, which has a negative impact on his physical and mental health.

The cause of stress can be both positive and negative events, as well as external and internal factors of the person. Every individual reacts differently to stressors and therefore has different ways of dealing with them.

If a person believes that he/she is physically unable to deal with a problem, he/she is more likely to use an emotion-focused coping method, such as wishing for something ("I wish I could change everything"), distancing ("I'll try to forget everything"), or stressing Positive side ("I will try to see something positive in everything"). If a person believes that they can physically cope with an adverse life event, he/she will typically have a problem-focused coping response. At this time, a person can make a kind of analysis of the situation and develop an appropriate action plan to overcome it.

The American Psychological Association, in addition to counseling with a psychologist if necessary, offers various techniques for dealing with stress:

- ◆ A person should determine what event causes him/her stress and act to overcome it;
- ◆ It is necessary to have strong, positive relationships, both with family members and friends, who will be ready to support you in difficult situations;
- ◆ Regular exercise, proper nutrition, participation in pleasant events are prerequisites for overcoming stress;
- ◆ It is important for the individual to focus on the positive and avoid negative energy;
- ◆ Also, sleeping well, meditation, correct breathing exercises help a person to cope with stress.

თავისუფალი სტილის მოქილაპმთა ტექნიკური უმსაქმელობების თავისებურებები და მათი ანალიზი

გიორგი მძინარაშვილი, ასისტენტ-პროფესორი
გორის სახელმწიფო უნივერსიტეტი

რეზიუმე

ტექნიკა ეს არის ამ სპორტის სახეობის წესების მიხედვით გათვალისწინებული სპეციალური ილეთების კომპლექსი, რომელთა ცოდნა ხარისხიან და უნივერსალურ დონეზე აუცილებელია და სასურველია მოჭიდავის, როგორც ერთ შეხვედრაში, ასევე მთლიან ჩემპიონატში ან ტურნირში წარმატებული მონაწილეობის და გამარჯვების მოსაპოვებლად. სხვადასხვაგვარად თავისუფალი მოჭიდავის ტექნიკა წარმოადგენს სპეციალური ხერხების ერთობლიობას, რომელთა გამოყენება ჭიდაობის პროცესში ჭიდაობის წარმართვის ძირითადი საშუალებაა.

თავის მხრივ ტექნიკური მომზადება წარმოადგენს სპორტსმენის მომზადების ერთ-ერთ ძირითად მომზადების მხარეს. მოგეხსენებათ სპორტსმენს და კერძოდ თავისუფალი სტილის მოჭიდავეს აქვს მომზადების ხუთი მხარე: ტექნიკური, ტაქტიკური, ფიზიკური, ფსიქოლოგიური და თეორიული. მოჭიდავის მომზადებისას უდიდესი როლი, როგორც სწავლის პროცესში, ასევე წვრთნაში ენიჭება იმას, თუ როგორ და რა ხარისხით ითვისებს თავისუფალი სტილის მოჭიდავე ტექნიკურ ილეთებს (მოქმედებებს). ილეთები, რომლებიც შედიან თავისუფალი ჭიდაობის არსენალში მათი რიცხვი ძალიან დიდია. შეიძლება ითქვას თავისუფალი ჭიდაობის არსენალი ყველა სპორტის სახეობებს შორის მოიცავს ყველაზე მეტ ტექნიკურ ილეთს. ეს არის როგორც დგომის, ასევე ჩოქბჯენის ილეთები. ტექნიკური მომზადების (დონის) ხარისხის კონტროლი, როგორც იგივე ტექნიკური ოსტატობის კონტროლი, ფასდება იმით, თუ რა იცის და რას აკეთებს სპორტსმენი და როგორ არსულებს შესწავლილ და ათვისებულ მოქმედებას. სპორტსმენის ოსტატობა მოიცავს: 1) ტექნიკის მოცულობას; 2) მრავალმხრივობას; 3) ეფექტურობას. თავის მხრივ ტექნიკის მოცულობა არის: 1) საშეჯიბრო და 2) საწვრთნო; მრავალმხრივობა არის: 1) საშეჯიბრო; 2) სავარჯიშო. რაც შეეხება ეფექტურობას - ეფექტურობა არის: 1) აბსოლუტური; 2) შედარებითი; 3) სარეალიზაციო.

ილეთების ფლობის მოცულობა არის იმ ილეთების რაოდენობა, რომელსაც ასრულებენ მოჭიდავეები ვარჯიშზე ან შეჯიბრზე. ილეთების

საშეჯიბრო მოცულობა არის ვარიაციული და დამოკიდებულია სპორტსმენების კვალიფიკაციაზე, შეხვედრის ტაქტიკაზე, იმდროინდელ ჭიდაობის წესებზე, შეჯიბრის რეიტინგზე და ა.შ.

ილეთების ფლობის საწვრთნო მოცულობა მეტყველებს სპორტსმენის პოტენციალურ შესაძლებლობებზე და თავის მხრივ სპორტსმენმა უნდა შეძლოს რეალური შესაძლებლობების რეალიზაცია შეჯიბრის რეალურ პირობებში.

ჩატარებული დაკვირვების საფუძველზე, რომელსაც ჩვენ ვაწარმოებდით სხვადასხვა პირველობებზე, ჩემპიონატებზე და ტურნირებზე სტენოგრაფირების მეთოდის საშუალებით შეიძლება იმის აღნიშვნა რომ მოჭიდავეთა ჭიდაობის დგომის ტექნიკური მოქმედებების არსენალი სხვადასხვა ასაკობრივ ჯგუფში და კატეგორიაში საკმაოდ შეზღუდულია და მწირია, ძირითად მოცულობას წარმოადგენს ნაკლებად ეფექტური ტექნიკური მოქმედებები, ეს არის გადაყვანები, გდებები და წაქცევები ერთი ან ორი ფეხის მოვლების შემდეგ. ეს თავის მხრივ უარყოფითად აისახება შეჯიბრის სანახაობაზე და სილამაზეზე. მიღებულმა შედეგებმა მოგვცა იმის თქმის უფლება რომ სასურველია გადაეხედოს მოჭიდავეთა სასწავლო - საწვრთნო პროცესის ილეთების სწავლებისა და სრულყოფის სპეციფიკას და მეთოდებს. ამით გაიზრდება ჭიდაობის სანახაობა და ხარისხი.

საკვანძო სიტყვები: სპორტი, ტექნიკა, ტაქტიკა, ილეთი, ჭიდაობა.

შესავალი

სპორტულ ჭიდაობაში (თავისუფალი ჭიდაობა და ბერძნულ-რომაული ჭიდაობა) ტექნიკური მოქმედებების (ილეთების) მრავალფეროვნება და უფრო მეტად მრავალრიცხოვანი და მრავალნაირი დინამიური სიტუაციების არსებობა, რომლებიც ჩნდება ორთაბრძოლის პროცესში, განსაზღვრავს მოჭიდავეთა ტექნიკური ოსტატობის სპეციფიკას. მსგავს პირობებში სპორტსმენმა უნდა შეძლოს შექმნილი დინამიური სიტუაციის ობიექტური და რაციონალური შეფასება და მიზანმიმართული და ეფექტური მეთოდებით რეაგირება მოახდინოს მათზე.

ეს ყველაფერი მოითხოვს სპორტსმენისგან

შემდეგ მიდგომას საბოლოო შედეგის სტაბილურობის შენარჩუნებას იმ დროს, როდესაც მრავალნაირი ვარიაციული დინამიური სიტუაციების პირობები არსებობს. ეს ყველაფერი ახასიათებს მოჭიდავეთა ოსტატობის ერთ მხარეს - სამოდრაო ჩვევის ხარისხს. ამასთან ერთად არანაკლებ ყურადღებას მოითხოვს ის მხარე რომელშიც იგულისხმება შესასწავლი და ასათვისებელი ტექნიკური ილეთებისა და მოქმედებების მოცულობა. როგორც ცნობილია თანამედროვე თავისუფალი ჭიდაობა მოითვლის რამდენიმე ასეულობით სხვადასხვა მარტივ ტექნიკურ მოქმედებებს, როგორც დგომში, ასევე ჩოქბჯენში. ამასთან ერთად აღსანიშნავია დიდი რაოდენობის რთული ტექნიკო-ტაქტიკური მოქმედებების არსებობა თავისუფალ ჭიდაობაში. რთულ ტექნიკო-ტაქტიკურ მოქმედებებში იგულისხმება: არსენალში არსებული კონტრმოქმედებები და კომბინაციები. ეს ყველაფერი რა თქმა უნდა ართულებს და პრობლემად ხდის თავისუფალი სტილის მოჭიდავეთა ტექნიკური ოსტატობის სრულყოფას.

ძირითადი ნაწილი

სპორტული ოსტატობის ორივე დასახელებულ მხარეს აქვს თავისი ამოცანები და სრულყოფის გზები, რომლებიც განსაზღვრავს სპორტსმენის ტექნიკური მომზადების ხარისხს. რთული სურათი ჩნდება მაშინაც კი როდესაც ხდება ტექნიკური ოსტატობის რაოდენობრივი მახასიათებლების ანალიზი. რაოდენობრივ მახასიათებლებში იგულისხმება ათვისებული ტექნიკური მოქმედებების მოცულობა, თანამიმდევრობა, რაციონალობა.

ცალკეული კვლევების შედეგები, რომლებიც ტარდება შეჯიბრის პედაგოგიური დაკვირვების მეშვეობით, გვაძლევს საშუალებას აღვნიშნოთ, რომ უცხო ქვეყნების მოჭიდავეთა ტექნიკური მოქმედებების არსენალს აქვს გარკვეული განსხვავებები. მსგავსი შეფასება და შედარება შეიძლება ითქვას საქართველოს სხვადასხვა ქალაქებში მოვარჯიშე მოჭიდავეთა არსენალში განსხვავებების შესახებ. უმაღლესი და საშუალო მნიშვნელობის შეჯიბრზე გამოყენებული ილეთების ჯგუფების საერთო რაოდენობა არის თითქმის ერთნაირი.

ტექნიკური არსენალის მრავალფეროვნების მაჩვენებელი მიუთითებს, რომ აუტსაიდერი მოჭიდავეები საქართველოს პირველობებზე ახერხებენ მრავალფეროვანი ტექნიკური მოქმედებების დემონსტრირებას. კვლევების ობიექტურ მონაცემებზე დაყრდნობით შეიძლება ითქვას, რომ მოჭიდავეთა არსენალი დამოკიდებულია გარკვეულ „სკოლაზე“ და არა შეჯიბრის დონეზე და მოჭიდავის შედეგზე.

ჭიდაობის თანამედროვე არსენალი იმდენად დიდია, რომ მისი ტექნიკური მოქმედებებისა და ილეთების შესწავლით სამოდრაო უნარის დონედ შეიძლება დასჭირდეს სასწავლო მუშაობის რამდენიმე წელიწადი. ამიტომ სპორტული ჭიდაობის თანამედროვე ტექნიკის მოცულობის ათვისების პრობლემა შეიძლება გახდეს ერთ კარდინალურ მთავართაგან, მთავარი პრობლემა ტექნიკური ოსტატობის ჩამოყალიბების გზაზე.

სხვადასხვა სპორტის სახეობაში სპორტსმენის მომზადებისა და ოსტატობის მონაცემების დადგენისათვის და განსაზღვრისათვის უდიდესი როლი ენიჭება შეჯიბრს და საშეჯიბრო მოღვაწეობის ანალიზს. რეალური სურათის დასადგენად, თუ რა ტექნიკურ-ტაქტიკური მოქმედებები და მათგან შედგენილი კომბინაციები იქნა გამოყენებული, ჩვენ ჩავატარეთ მრავალ შეჯიბრზე დაკვირვება და დავამუშავეთ მიღებული შედეგები. გამოვიყენეთ სპორტის თეორიაში და პრაქტიკაში არსებული სტენოგრაფირების მეთოდები. თავისუფალი ჭიდაობის დგომის ტექნიკური მოქმედებების სტენოგრაფირებამ საშუალება მოგვცა დაგვეზუსტებინა და დაგვედგინა შეჯიბრის პირობებში ტექნიკური მოქმედებების მოცულობის რაოდენობრივი მახასიათებლები. კვლევა ჩატარდა შემდეგ ასაკობრივ ჯგუფებში: სულ ჩავატარეთ 1200 შეხვედრის ჩაწერა და ანალიზი. ანალიზი ტარდებოდა შემდეგ ასაკებში: 15-წლამდელებზე, 17-წლამდელებზე, 19-წლამდელებზე, 23-წლამდელებზე და დიდებში. ეს ასაკები იყო განაწილებული ოთხ ჯგუფად: 1). 15-17 -ასაკი; 2). 19 - ასაკი და ახალგაზრდები; 3.) 23 წლის სპორტსმენები; 4). დიდების ასაკი.

იმ მიზნით, რომ დაგვედგინა დგომის წამყვანი ტექნიკური მოქმედებები ჩვენ გამოყავით სამი ჯგუფის ძირითადი საკვალიფიკაციო ილეთები: გადაყვანები, გდებები, წაქცევები. ცალკე ვანალიზებდით ილეთებს, რომლებიც წარმოდგენენ გადაყვანებს, გდებებს და წაქცევების ერთი ან ორი ფეხის მოვლების შემდეგ. სტენოგრაფირების მეთოდმა მოგვცა შემდეგი შედეგი: ყველა ასაკში ტექნიკურ მოქმედებებიდან ყველაზე ხშირად სპორტსმენები იყენებენ გადაყვანებს და გდებებს ერთი ან ორი ფეხის მოვლების შემდეგ. ასაკის მატებასთან ერთად გდებების გამოყენება, რომლებიც დაკავშირებულია ერთი ფეხის მოვლების შემდეგ მატულობს და დიდების ჯგუფებში წარმოდგენილია მთავარ ილეთად. რაც შეეხება გადაყვანებს და გდებებს ორი ფეხის მოვლების შემდეგ, ასაკის მატებასთან ერთად კლებულობს მათი გამოყენების პროცენტი და დიდების შე-

ჯიბრის აღნიშნული მაჩვენებელი შეადგენს 27%. ილეთების გამოყენების მიხედვით შეჯიბრში პროცენტულ სიდიდით წარმოდგენილია სხვა ჯგუფების გდებები და გადაყვანები. რაც ეხება გადაყვანებს, რომლებიც არ არის დაკავშირებული ერთი ან ორი ფეხის მოვლებასთან, ეს ილეთები უმცროს ასაკობრივ ჯგუფში გამოყენების მხრივ ნაკლები პროცენტულობით არის გამოყენებული და ეს არის შესრულებული ილეთების 10%, შემდეგ ასაკობრივ ჯგუფებში შეადგენს 24% მესამე ჯგუფში მისი პროცენტი არის 18%, რაც ეხება დიდების ჯგუფის ასაკს აქ ეს რიცხვი არის 18%.

გადაყვანებთან შედარებით გდებების პროცენტული რიცხვი უფრო დიდია პატარა ასაკში. ეს არის 17%. შემდეგ ასაკობრივ ჯგუფში - გდებები შეადგენენ შესრულებული ილეთების 16%, მესამე ჯგუფში კლებულობს და არის - 10%, დიდების ასაკობრივ ჯგუფში კი ეს რიცხვი არის 11%.

ჩვენ მიერ გამოყოფილ წაქცევების ჯგუფის ილეთების დახასიათებისას შეიძლება ითქვას, რომ ეს ილეთები არც თუ ისე ხშირად გამოიყენება ყველა ასაკის მოჭიდავის მიერ. 8% არის პირველ ყველაზე პატარა ასაკობრივ ჯგუფში; შემდეგ მეორე ჯგუფში კლებულობს 4%-მდე; მესამე ჯგუფში ისევ 8%-ია და დიდებში შეადგენს - 5%.

დასკვნა

ჩატარებულმა კვლევებმა და მიღებულმა შედეგებმა, რომელიც ჩავატარეთ სტენოგრაფირების მეთოდის მეშვეობით მივედით დასკვნამდე, რომ საქართველოს თავისუფალი სტილის მოჭიდავეები სხვადასხვა ასაკში საქართველოს პირველობებზე, ჩემპიონატებზე და რესპუბლიკურ ტურნირებზე უმეტეს წილად თავისუფალ ჭიდაობაში არსებულ მრავალრიცხოვან და მრავალფეროვან ილეთებიდან დგომში იყენებენ დიდი პროცენტული რაოდენობით 27%-42% ილეთებს, რომლებიც დაკავშირებულია გადაყვანებთან, გდებებთან და წაქცევებთან ერთი ან ორი ფეხის მოვლების შემდეგ. სხვა ტექნიკური მოქმედებები, როგორცაა: მოგვერდები, კისრულები, წისქვილები, ბრუნები, ამოსმულები, კაურები, ცერულები და სხვა ილეთები გამოიყენება მცირე პროცენტით. არსებული სურათის გაუმჯობესების მიზნით ჩვენი აზრით როგორც სასწავლო - საწვრთნო პროცესში ასავე სასწავლო - საწვრთნო შეკრებებზე მწვრთნელებმა და სპორტსმენებმა მეტი დრო და ყურადღება უნდა დაუთმონ უფრო ეფექტურ ილეთებს. შემდეგ კი ამ ილეთებისგან სასურველია კომბინაციური ჭიდაობის წარმართვა.

გამოყენებული ლიტერატურა:

1. კახიძე გ. ფიზიკური აღზრდის თეორია და მეთოდოლოგია, 2013 ;
2. Суряхин С.В., Ким В.В. Анализ соревновательной деятельности дзюдоистов. В ежегодн. „Спортивная Борьба“, М., ФиС, 1980.
3. Галковский Н. М., Новиков А.А., Шустин Б. Н. Модельные характеристики Сильнейших борцов в вольной борьбе В ежегодн. „Спортивная Борьба“, М., ФиС, 1976.
4. Зациорский В. М. Спортивная метрология, М., ФиС, 1982.

Peculiarities of technical abilities of freestyle wrestlers and their analysis

*Giorgi Mdzinarashvili, assistant professor
Gori State University*

Summary

Technique is a complex of special tricks provided by the rules of this sport, the knowledge of which at a quality and universal level is necessary and desirable for successful participation and victory of a wrestler in one match, as well as in the entire championship or tournament. Various freestyle wrestling techniques are a set of special techniques that are used in various sequences during the wrestling process. Technical actions (techniques) are the main means of conducting wrestling.

On the other hand, technical training is one of the main training aspects of the athlete's training. As you know, an athlete, and a freestyle wrestler in particular, has five aspects of training: technical, tactical, physical, psychological, theoretical. When training a wrestler, the greatest role in both the learning process and training is given to how and to what degree a freestyle wrestler learns technical tricks (actions). The number of tricks that are included in the arsenal of freestyle wrestling is very large. It can be said that the arsenal of freestyle wrestling includes the most technical tricks among all sports. These are both standing and squatting techniques. Control of the quality of technical training (level), as control of the same technical mastery, is evaluated by what the athlete knows and does, and how he conveys the learned and mastered action. The skill of the athlete includes: 1) volume of equipment; 2) versatility; 3) efficiency. In turn, the volume of equipment is: 1) competitive and 2) training; Versatility is: 1) competitive; 2) training. As for efficiency - efficiency is: 1) absolute; 2) comparative; 3) sales.

Stunt volume is the number of tricks that wrestlers perform in training or competition. The competitive volume of the tricks is variable and depends on: the qualifications of the athletes, the tactics of the meeting, the rules of wrestling at that time, the rating of the competition, etc.

The amount of training to master the tricks indicates the athlete's potential abilities, and in turn, the athlete should be able to realize his real abilities in the real conditions of the competition. Based on the observations that we conducted at various championships, championships and tournaments using the shorthand method, it can be noted that the arsenal of standing technical actions of wrestlers in different age groups and categories is quite limited and scarce, the main volume is less effective technical actions, i.e. transfers, submissions and takedowns. After one or two foot treatments. This in turn negatively affects the spectacle and beauty of the competition. The obtained results gave us the right to say that it is desirable to review the specifics and methods of teaching and perfecting the techniques of the training process of wrestlers. This will increase the spectacle and quality of wrestling.

Key words: sport, technique, tactics, trick, wrestling

ეკონომიკა და ბიზნესი

ECONOMICS AND BUSINESS

„ჭკვიანი ქალაქის“ მოდელის თეორიული საფუძვლები და მედიცინა

*ელისაბედ ხახუტაშვილი, ასოცირებული პროფესორი
საქართველოს ტექნიკური უნივერსიტეტი*

რეზიუმე

აღნიშნულ სტატიაში განხილულია ჭკვიანი ქალაქის მოდელების, ინსტრუმენტების, სტანდარტების საკითხები, მათი თეორიული საფუძვლები და მედიცინა.

„ჭკვიანი ქალაქი“ განისაზღვრება როგორც ცოდნის ქალაქი, კიბერქალაქი, ციფრული ქალაქი, ეკოქალაქი - დამოკიდებული ქალაქის დაგეგმარების მიზნებზე.

„ჭკვიანი ქალაქები“ ეკონომიკურ და სოციალურ ასპექტში მიმართულია მომავლისაკენ. ისინი მუდმივად ატარებენ მონიტორინგს ინფრასტრუქტურის, საავტომობილო გზების, ხიდების, გვირაბების, რკინის გზების, მეტროს, აეროპორტების, ზღვის პორტების, წყალმომარაგების, მნიშვნელოვანი შენობების და სხვა.

ასეთი ურთიერთქმედების დიდი რაოდენობა სისტემებისა, რომლებიც საჭიროებენ ღია სტანდარტულობას „ჭკვიან პროექტებში“, ძალიან მალე დიდი და ძვირადღირებული მოწყობილობები დაყენდება. „ჭკვიანი ქალაქი“ ტექნიკურად მიეკუთვნება მაღალჩქაროსნულ, ოპტიკურ სენსორებს. სტატიაში ასევე მოცემულია „ჭკვიან ქალაქებში“ „ინტერნეტ საგნების“ გამოყენება მედიცინაში, რაც დღეს ჯანმრთელობისთვის აუცილებელია.

ნაშრომში ნახსენებია საერთაშორისო სტანდარტები, რომლებიც შედარებულია სამამულო პრაქტიკასთან, როგორც „ჭკვიანი ქალაქები“, ასევე „ინტერნეტ საგნები“.

საკვანძო სიტყვები: „ჭკვიანი ქალაქი“, „ინტერნეტ საგნები“, სტანდარტიზაცია, ციფრული ეკონომიკა, მოდელების თეორიული საფუძვლები და მედიცინა.

შესავალი

„ჭკვიანი ქალაქის“ მთავარი განსხვავება ტრადიციულისგან მდგომარეობს იმაში, რომ ძირითადად ის გათვლილია ადამიანებზე, ბაზირდება ინფრასტრუქტურაზე და ეკონომიკურ მდგრადობაზე.

„ჭკვიანი ქალაქი“ მეცნიერული ხედვით არის უსაფრთხო და ეკოლოგიურად დაცული (მწვანე) და ეფექტური მომავლის ქალაქი წამყვანი ინფრასტრუქტურით სენსორებისგან, ელექტროქსელისგან, რომელიც სტიმულირებს მდგრადი ეკონომიკური ზრდით და ცხოვრების მაღალი ხარისხით. „ჭკვიანი ქალაქი“ გახდება როცა ინვესტიციები ჩაიდება ადამიანურ და სოციალურ ინფრასტრუქტურაში სენსორების და ქსელების საშუალებით.

ძირითადი ნაწილი

„ჭკვიანი ქალაქი“ - სტრუქტურულ ასპექტში - ეს სისტემა ურთიერთდაკავშირებულია დიდ რაოდენობა სისტემასთან, რომელიც საჭიროებს ღია სტანდარტულობას.

„ჭკვიანი ქალაქი“ - ეს წინწაწეული და მაღალტექნოლოგიური ქალაქია, რომელიც აერთიანებს ინფრასტრუქტურებს და ქალაქის ინფრასტრუქტურის ელემენტებს. მას აქვს მართვის და ქალაქის სამეურნეო მომსახურების ახალი ტექნოლოგიები მწვანე ქალაქის მომსახურებისა და ფორმირებისათვის.

„ჭკვიანი ქალაქი“ - ეს წინწაწეული და მაღალტექნოლოგიური ქალაქია, რომელიც აერთიანებს ადამიანებს. ინფორმაციულად და ქალაქის მმართველობის ახალ ელემენტებს, მწვანე ქალაქის ფორმირების მიზნით.

კლიმატთან ბრძოლის მიზნით, ჭკვიან ქალაქებში გამოიყენება ინოვაციური ტექნოლოგიები და ენერჯია.

ჭკვიანი გამოთვლითი ტექნოლოგიების გამოყენება საჭიროა იმისთვის, რომ ქალაქის და მომსახურების ინფრასტრუქტურა, გახდეს უფრო ინტელექტუალური, ურთიერთდაკავშირებული ეფექტურად. ქალაქის კომპონენტებს და მომსახურებას მიეკუთვნება: ქალაქის ადმინისტრაცია, საზოგადოების განათლების სისტემები, ჯანმრთელობა და დაცვა, ქალაქის უძრავი ქონება, სატრანსპორტო ინფრასტრუქტურა და კომუნალური მომსახურების სისტემა.

„ჭკვიანი ქალაქი“ დაფუძნებულია ინტელექტუალური ინფორმაციის გაცვლაზე სხვადასხვა ქვესისტემებს შორის. ქალაქი ამ ინფორმაციის ნაკადს აანალიზებს და ტრანსლირებას ახდენს მომსახურებაში ისე, რომ ეკოსისტემა გახადოს უფრო მდგრადი და ეკონომიკური რესურსების ხარჯვით. ინფორმაციის გაცვლა ეფუძნება ჭკვიან მოდელებს. ოპერაციულ მმართველობაზე, რომელიც შემუშავებულია ქალაქის მდგრადი განვითარებისათვის. „ჭკვიანი ქალაქი“, ეს ხალხთა დასახლების ადმინისტრაციული ერთეულია, რომლისთვისაც გამოიყენება ინფორმაციული ტექნოლოგიები.

ეკონომიკური განვითარების მდგრადობისთვის. „ჭკვიანი ქალაქის“ ძირითადი განსხვავება ტრადიციულისგან მდგომარეობს იმაში, რომ ძირითადად ის გათვლილია ადამიანებზე, მუდმივად ეკოლოგიურ მოთხოვნაზე და ეკონომიკურ მდგრადობაზე. ჭკვიანი ქალაქის მოდელი ასეთია: (ნახ. 1)

„ჭკვიანი ქალაქის“ ეს ახალი მოდელი თანდათან იპყრობს მსოფლიოს (ნახ.1).

„ჭკვიანი ქალაქისადმი“ კომპლექსური მიდგომა იგება ექვს მთავარ ასპექტზე:

- ჭკვიანი ეკონომიკა; ჭკვიანი (კომფორტული) გარემო; ჭკვიანი გადაადგილება; ჭკვიანი ხალხი; თანამედროვე სოციალური სისტემა.
- ჭკვიანი მართვის სისტემა;
- თანამედროვე ტექნოლოგია; „ახალი ენერჯეტიკა“;

საკვანძო ელემენტები შემდეგია:

- ადგილობრივი კონკურენტუნარიანობა;
 - ცხოვრებისადმი ახალი მიდგომა;
 - ლოგიკური ეკონომიკა;
 - მოწინავე ტექნოლოგიური წყობა;
 - მოქალაქეთა მონაწილეობა მართვაში;
 - ადამიანური და სოციალური კაპიტალის ზრდა და ცხოვრების დონის ამაღლება;
- აღსანიშნავია, რომ „ჭკვიანად“ შეიძლება დაიყოს ასევე პატარა ქალაქები.
- „ჭკვიან ქალაქს“ აქვს შემდეგი პრინციპები:
- მიკრორაიონი, როგორც ქალაქმშენებლობის ერთეული;
 - ქალაქის ავტონომიურობა;
 - სოციალური, საქმიანი და კულტურული თვითმყოფადობა;
 - მშენებლობის ეკოლოგიური დამუშავება სტანდარტებით;
 - უახლესი ინფორმაციული და კომუნიკაციური ტექნოლოგიის გამოყენება და ა.შ.

მსოფლიოს ჭკვიან ქალაქებად ჩაითვლება ქალაქები, რომლებიც სწრაფად შენდება ან ქალაქები,

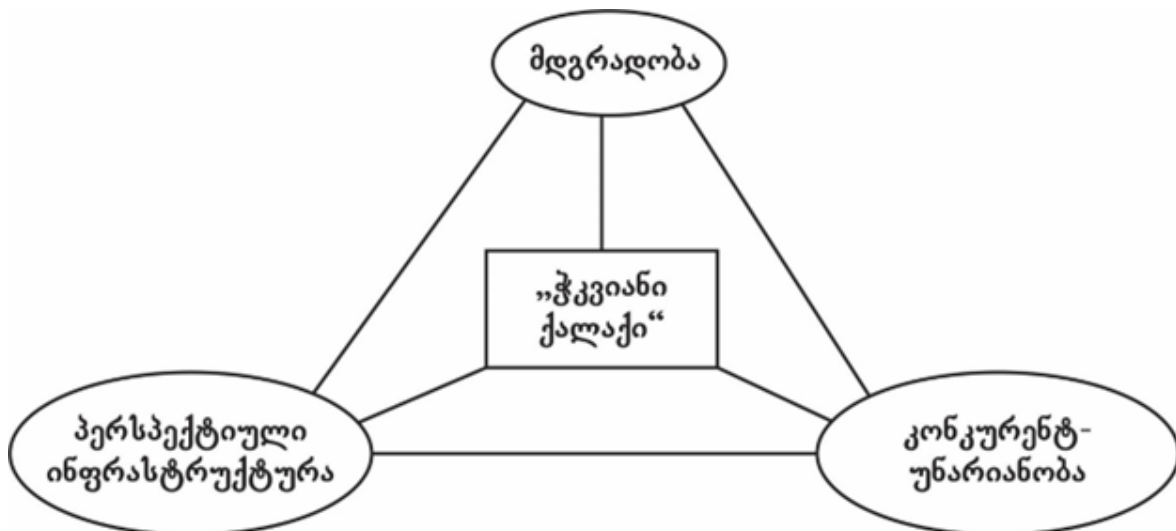

ნახ.1 „ჭკვიანი ქალაქის“ მოდელი

კონკრეტულად გარკვეული მიზნებისთვის ამენბული.

არსებული „ჭკვიანი ქალაქების“ პროექტები განსხვავდებიან ერთმანეთისგან. ძირითადი ყურადღება ექცევა სამუშაოების ეკონომიკურ მდგრადობას. არ არსებობს „ჭკვიანი ქალაქების“ სტანდარტიზაცია, ადამიანებს ესაჭიროებათ მოხერხებული სასარგებლო ციფრული ტექნოლოგიები, ისე როგორც „ჭკვიან ქალაქებში“. კერძოდ, მომხმარებელთა დანახარჯები ინტერნეტ-საგნებზე ამჟამად საგრძნობლად გაიზარდა. „ინტერნეტ-საგნების“ გამოყენების უპირატესობა მედიცინაში ჯანმრთელობაში წვდომა და სიმარტივეა სამედიცინო მომსახურების. ჯანმრთელობის რომელი სფერო საჭიროებს ხარისხივან IoT – სტარტაპებს და რას ელოდება ბაზარი მომავალში.

მაინც რა არის IoT და რატომ ეხება ის ჯანმრთელობას?

„ინტერნეტ საგნები“ Internet of Things ან IoT - ეს მოწყობილობათა მიერთებაა ქსელთან. ჩართვის უპირატესობა სახლის ან სამრეწველო ინტერნეტ-საგნებთან ავტომატური მუშაობაა - девайсов ამის გამო მომხმარებელს შეუძლია დაივიწყოს რუტინული ამოცანები და მართოს ყოველდღიური მოქმედებები სმარტფონების საშუალებით. IoT-ის დანერგვის შედეგების პერსპექტივები საგრძნობლად გარდაქმნის ეკონომიკურ და საზოგადოებრივ პროცესებს, ადამიანის გამონაკლისის გარდა. IoT-ის გამოყენების სფეროები მედიცინაში ასეთია [2].

მოწყობილობები პაციენტებისთვის უმეტესი IoT - დევაისებია. მედიცინის სფეროში გამოიყენება პაციენტების მონიტორინგის შედეგად, რათა ვის სჭირდება დახმარება. ეს ზოგიერთი ტექნოლოგიები შემდეგია:

- სისხლში გლუკოზის დონის განმრევება. დიაბეტით დაავადებულია ყოველი მეათე დედამიწაზე, ამიტომ ასეთი მოწყობილობა უკიდურესად მნიშვნელოვანია მათთვის. CGM მონიტორინგი (Continuous Glucose Monitor), მუდმივად აკონტროლებს გლუკოზის მაჩვენებელს და გზავნის მას სმარტფონზე. ამისთვის არ არის საჭირო ლაბორატორიაში მიმართვა ან იყიდოთ სპეციალურად გლუკომეტრი (გლუკოზის მზომი). გარდა ამისა, ეს მოწყობილობები შეიძლება დაიყოს ინფორმაციებით ექიმთან და პაციენტის ოჯახთან.

- გულის მდგომარეობის მონიტორინგი. გულის რითმის პერიოდული შემოწმება არ იცავს გულს სწრაფი ცვალებადობისაგან, ხოლო ჩვეულებრივი მოწყობილობა გულის უწყვეტი მონიტორინგისა საჭიროებს, რომ პაციენტი მუდმივად იყოს ჩართული მავთულით მანქანასთან. სამედიცინო მოწყობილობის საშუალებით გულის რითმის მონიტორინგის ჩატარებისას პაციენტებს თავისუფლად შეუძლიათ გადაადგილება, ამასთან გულის მდგომარეობა მუდმივად მოწმდება. Trail Runner - ის მონაცემებით, სიზუსტე დაახლოებით 90%-ია.

- ფსიქოლოგიური მდგომარეობის შემოწმება (კონტროლი). IoT-მოწყობილობა შეიძლება სასარ-



ნახ.2. IoT-ის გამოყენების სფეროები

გებლო იყოს იმათთვისაც ვინც არის შფოთვის ზემოქმედების ან დეპრესიულ მდგომარეობაში. ეს დევასები აკონტროლებენ პულს, წნევას, თვალის მოძრაობას. გარდა ამისა პერიოდულად ეკითხებიან პაციენტებს მათი მდგომარეობის შესახებ. ეს საშუალებას იძლევა სიმშვიდის მდგომარეობის შენარჩუნებას ან მის გაუარესებას.

• ჭკვიანი საკონტაქტო ლინზების შექმნა. გარდა იმისა, რომ ეს მოწყობილობები IoT ტექნოლოგიებით აუმჯობესებენ მხედველობას, ასევე შეუძლიათ სხვა სერვისებთან ინტეგრირება. მაგალითად: სურათის გადაღება მხოლოდ მარტივად შეხედვით ობიექტზე. ამ ტექნოლოგიებს შეუძლიათ შექმნან ადამიანის თვალეზონამდვილი ინსტრუმენტალური ურთიერთქმედებით სამყაროსთან.

• ხელების დაბანის შეტყობინება. წინათ ასეთი მოწყობილობები არ იყო, მაგრამ ამჟამად უმეტესად სავადმყოფოები ცდილობენ დანერგონ. სპეციალური მოწყობილობები (датчики) განსაზღვრავენ ხელების დაბინძურების დონეს და ატყობინებენ პაციენტს ხელების დაბანის აუცილებლობას. რასაკვირველია ამ მოწყობილობებს არ შეუძლიათ პაციენტის ხელების დაბანვა, მაგრამ Cleanlink-ის ექსპერტები ამტკიცებენ, რომ ამ ტიპის ტექნოლოგიების რეგულარულად გამოყენება ამცირებს ინფექციის გავრცელებას 60%-ით.

ყველა ეს მოწყობილობები და კიდევ სხვანი, პაციენტებს ხდიან უფრო ჯანმრთელს, მკურნალობას მოხერხებულს, ხოლო ცხოვრებას უსაფრთხოს, განსაკუთრებით COVID-ის და გრიპის ინფექციების დროს.

სამედიცინო მოწყობილობების მდგომარეობა დიდ კლინიკებში საკმაოდ რთულია. მონიტორინგის სისტემის მოუწესრიგებლობამ შეიძლება გამოიწვიოს მათი უეცარი მწყობრიდან გამოსვლა, რაც საბოლოოდ შეიძლება უარყოფითად აისახოს კომპანიის ფინანსურ მაჩვენებლებზე, ხოლო უარეს შემთხვევაში პაციენტის ჯანმრთელობაზე. IoT-„დატჩიკები“ ჩაშენებული დანადგარში, ამცირებს რისკებს. ისინი დროულად აცნობენ პერსონალს დანადგარის გაუმართავობის შესახებ. მაგალითად, ტომოგრაფში, ან ტემპერატურის მონიტორინგის მაცივარში ბიომასალებით. სამედიცინო პერსონალს შეუძლია სწრაფი რეაგირება მოახდინოს და სიტუაცია გამოასწოროს მინიმალური დანაკლისით.

სათავსოს კონტროლი

პანდემიის პერიოდში გადაწყვეტილების მიღება დეზინფორმაციაზე განსაკუთრებით აქტუალურია. ინტერნეტ საგნების საშუალებით სამედიცინო მოწყობილობები აკონტროლებენ სათავსოს

მდგომარეობას და აუცილებლობის შემთხვევაში ამოწმებენ დეზინფორმაციას, პერსონალის გარეშე. ეს საშუალებას იძლევა შეინარჩუნოს ჯანმრთელი მიკროკლიმატი სავადმყოფოებში და კლინიკებში, რაც კეთილგანწყობით მოქმედებს პაციენტების ჯანმრთელობაზე. ასეთი გადაწყვეტილებები შეიძლება გამოყენებული იყოს არა მხოლოდ სამედიცინო დაწესებულებებში, არამედ სხვა საზოგადოებრივ ადგილებში: კაფეებში, კინოში, მაღაზიებში, სავაჭრო ცენტრებში და სხვა.

სამედიცინო ორგანიზაციების მართვა

ავტომატიზაციის ზრდა ხალხის ცხოვრებას ამარტივებს. მედიცინაში ამ ხერხს იყენებენ მეცნიერები წამლების აღრიცხვის დროს ასევე თავისუფალ დანადგარებზე საკვლევი პროცედურების ჩასატარებლად. წარმოიშობა დანართები, რომლებიც ექიმებს ეხმარება ჩაატაროს ონლაინ-კონსულტაციები. მაგალითად, ეს სერვისი ექიმებისათვის პრინტ.ონლაინ ათავსებს მიღების სიას, პაციენტების ციფრული სამედიცინო ბარათებით და ვიდეოკავშირების შესაძლებლობებით. სპეციალური დანართები სასარგებლოა ასევე პაციენტებისათვის: მაგალითად, ისინი ეხმარებიან დიდ სამედიცინო კომპანიებს ორიენტაციაში, იპოვონ საჭირო პალატა ან ექიმი. ორგანიზაციის მართვის პროდუქტები სასარგებლო იქნება ყველა ჯანდაცვის სფეროში.

„ინტერნეტ-საგნების“ ბაზარი მედიცინაში

სამედიცინო ტექნიკა და IoT საგნები მედიცინაში სულ უფრო გამოყენებადია Markets and Markets - მონაცემებით, რომელიც 2025 წლისთვის გაიზრდება \$188.2 მლრდ. წლიური საშუალო ზრდის ტემპი - 21%. მიუხედავად დიდი ზომის ბაზრის დღეს არ არის საკმარისი მარტივი და სასარგებლო გადაწყვეტები. ადამიანები დღემდე მანქანებს უნდობლობით უყურებენ, ამიტომ მნიშვნელოვანია შეიქმნას ისეთი პროდუქტების IoT რომლებიც კლიენტებს დააჯერებენ მის სარგებლიანობაში. თანამედროვე ტექნოლოგიებს და შესაძლებლობების სიუხვის შეთანწყობა IoT-ის ბაზრებს აძლევს გაზრდის შესაძლებლობებს მედიცინაში და რეგულარულად ემატება ახალი პროდუქტები, რის შედეგად ვიღებთ კომფორტულ მკურნალობას და უფრო ჯანმრთელ ადამიანებს. ამჟამად უკვე ბევრი პროდუქტი, რომლებიც დროულად „ინტერნეტ საგნების“ ბაზარზეა მოთხოვნადი მთელ მსოფლიოში. ეს რამდენიმე საინტერესო სტარტაპია, რომელიც წარმოადგენს შთაგონების მაგალითს.

MedAngel. გარემოს ტემპერატურის კონტროლის „დატჩიკი“

წამლები ფუჭდება მაღალი ტემპერატურის

ზემოქმედებისას. ხელოვნური ინტელექტის ტექნოლოგია საშუალებას იძლევა, რომ დატჩიკმა Med-Angel - მა გააკონტროლოს ტემპერატურა, გარემოს პირობები და გააფრთხილოს მომხმარებელი თუ წამლები ახლოა კრიტიკულ წერტილთან ან გაფრთხილებს, რომ წამალი უკვე გაფუჭებულია. ეს პროექტი მნიშვნელოვანია მათთვის, ვინც სარგებლობს თერმომგრძობიარე პრეპარატებით.

Medicsen. წამლების მიტანის ავტომატური სისტემები

სისტემები შედგება იმპლანტირებული სამედიცინო მოწყობილობით უსადენო მიერთებით და წამლების მიტანის გარეთა მოწყობილობით. ისინი აკონტროლებენ ადამიანის სასიცოცხლო მაჩვენებლებს და არეგულირებენ შეყვანილი წამლების რაოდენობას. მომხმარებლებს აქვთ მოხერხებული დაშვება შესაბამის ინდივიდუალურ პერსონალიზირებულ მონაცემებთან. გლუკოზის დონის პროგნოზირება, დადგენილი პაციენტის პირადი მონაცემების საფუძველზე, ეხმარება თავიდან აიცილოს მოწყობილობის პოტენციური რისკები.

EIG-Tech. დამოუკიდებელი ანალიზების მოწყობილობა

მონიტორინგის სისტემა პაციენტს საშუალებას აძლევს შეამოწმოს თავისი სისხლი, შარდი და ა.შ. და ეხმარება მაჩვენებლების კონტროლირებას. ამის გამო, ხალხი არ დახარჯავს დროს რიგში ჩადგომისთვის სამედიცინო ცენტრში, განსაკუთრებით თუ მონაცემების შემოწმება რეგულარულად არის საჭირო. ტესტირების შედეგები უცებ ხელმისაწვდომია პაციენტისათვის, რომელიც მიერთებულია ტესტებთან. მოწყობილობა ზომავს სისხლდენას კანში, სისხლდენის სიჩქარეს. კოაგულიაციას, მარღვების მდგომარეობას და განსაკუთრებით გულიდან სისხლის გამოფრქვევას (RCO), ზომავს პულსს და მოძრაობას.

გამოყენებული ლიტერატურა:

1. ალ. სოლოდაშვილი, შ. კვიციანი, ე. ხახუტაშვილი - ციფრული ეკონომიკა და ინტერნეტ-საგნები (IoT), სტუ. ჟურნალი „განათლება“, N3 (38), 2022.
2. ალ. სოლოდაშვილი, ელ. ხახუტაშვილი, ალ. კვიციანი, - ინტერნეტ-საგნების (IoT) ზეგავლენა საზოგადოების კომუნიკაციაზე და ფსიქოლოგიაზე. სტუ. ჟურნალი „განათლება“ N1 (40), 2023.
3. Явуз Шефика, Мелиса, Мелиса Сабахатинонка, „Влияние интернет вещей на общество, коммуникации и психологии, Журнал „Международные коммуникации, М. 2017.

Self. Care Originals. მონიტორინგის ჭკვიანი სისტემები

სისტემა გამოავლენს ასთმის შეტევებს, გულის შეტევას, ეპილეფსიის დაწყებას. ის ავტომატურად ატყობინებს მფლობელს და დანიშნულ ექთანს მოახლოებულ სახიფათო ცვლილებებს. სისტემა მუშაობს ვებ-პორტალთან ერთად და ეხმარება ასთმიან პაციენტს მიიღოს სათანადოდ დანიშნული წამლები და მართოს მკურნალობა გეგმით დანიშნული.

InPen. ჭკვიანი შპრიცები

ჭკვიანი შპრიცები-ინექტორები ავტომატურად იწერენ დროს და შესაყვანი წამლის დოზას. ამის შემდეგ ისინი იმწამსვე იძლევიან შემდეგ დოზას. მოწყობილობა ურთიერთმოქმედებს სმარტფონთან, რომელიც იცავს გრძელვადიან მონაცემებს. ეს ეხმარება პაციენტს წამლის დოზირებაში და მიიღოს ანალიზური გამოთვლები.

ჯანმრთელობის დაცვა - ეს ერთ-ერთი სასარგებლო სფეროა IoT ტექნოლოგიების გამოყენების. ხალხი აფასებს თანამედროვე მედიცინას და უნდა რომ ჯანმრთელი იყოს. თუ თქვენ შესთავაზებთ მათ საჭირო და ხარისხიან პროდუქტს, მაშინ თქვენ აგირჩევენ და არა თქვენ კონკურენტებს.

დასკვნა

ამრიგად, „ჭკვიანი ქალაქის“ მოდელი მჭიდრო კავშირშია მედიცინასთან, „ჭკვიანი ქალაქი“ გათვლილია ადამიანებზე, ბაზირდება ინფრასტრუქტურაზე და ეკონომიკურ მდგრადობაზე. „ჭკვიანი ქალაქებში“ გამოიყენება ინფორმაციული - ტექნოლოგიები - „ინტერნეტ საგნები“, რომლებიც მიერთებულია ქსელთან და მართოს ყოველდღიური მოქმედებები. უმეტესი დევიასები მედიცინის სფეროში გამოიყენება მონიტორინგის შედეგად. ასეთია „ჭკვიანი ქალაქების“ და ინტერნეტ-საგნების IoT სარგებელი ადამიანებისთვის.

Theoretical Foundations of the Model of “Smart City” and Medicine

*Elisabed Khahutashvili, Associate Professor
Georgian Technical University*

Summary

This article discusses the issues of “Smart City” models, tools, standards, their theoretical foundations and medicine.

“Smart City” is defined as knowledge city, cyber city, digital city, eco city - depending on the city planning objectives.

“Smart Cities” are oriented towards the future in economic and social aspects. They constantly monitor infrastructure, highways, bridges, tunnels, railways, subways, airports, seaports, water supply, important buildings and more.

A large number of such interaction systems, which require open standardization in “Smart Projects”, very soon will be installed with large and expensive devices. A “Smart City” technically belongs to high-speed, optical sensors. The article also describes the application of “Internet of Things” in “Smart Cities” in medicine, which is essential for health today.

The paper refers to international standards that are comparable to domestic practices, such as “Smart Cities” and “Internet of Things.”

Thus, the "smart city" model is closely related to medicine, the "smart city" is focused on people, based on infrastructure and economic sustainability. "Smart cities" use information technology - "Internet of things" that are connected to the network and manage daily activities. Most devices in the medical field are used for monitoring purposes. Such are the benefits of smart cities and the Internet of Things (IoT) for humans.

Keywords: “Smart City”, “Internet of Things”, standardization, digital economy, theoretical foundations of models and medicine.

საქართველოს განათლების მეცნიერებათა აკადემიისა და საქართველოს ტექნიკური უნივერსიტეტის ყოველკვარტალური რეფერირებადი და რეცენზირებადი სამეცნიერო ჟურნალ „განათლების“

ავტორთა საქონაპირობები

ჟურნალში გამოსაქვეყნებლად სტატიის მოცულობა უნდა იყოს მინიმუმ 5 და მაქსიმუმ 20 ნაბეჭდი გვერდი, აწყობილი უნდა იყოს A4 ფორმატის ფურცლის ცალ გვერდზე, 1.5 ინტერვალით, შრიფტი 12. სამუშაო ქაღალდის ველის ზომები: მარცხენა – 30 მმ, ზედა – 20 მმ, ქვედა – 20 მმ, მარჯვენა – 20 მმ;

შეგიძლიათ ნაშრომის ფიზიკური ვერსიის წარდგენა, ელექტრონული ვერსია კი შეიძლება წარმოადგინოთ დისკით, ან გამოაგზავნოთ ჟურნალის ელექტრონულ მისამართზე.

სამეცნიერო სტატია შეიძლება დაწერილ იქნას ქართულ და უცხოურ ენებზე. უცხოურ ენაზე დაწერილი ნაშრომის ტექსტი იწყება რეზიუმით იმ ენაზე რა ენაზეც არის თვითონ ტექსტი.

სტატიის სტრუქტურა:

1. სტატიის სათაური;
2. ავტორის/ავტორების სახელი (სრულად), გვარი, სამეცნიერო წოდება, თანამდებობა, სამუშაო ადგილი, ტელეფონის ნომერი და ელ. ფოსტა.
3. რეზიუმე ქართულ ენაზე ან იმ ენაზე, რა ენაზეც არის სტატია (მინიმუმ 230 სიტყვა);
4. საკვანძო სიტყვები (4-5 სიტყვა);
5. შესავალი;
6. ძირითადი ნაწილი;
7. დასკვნა;
8. ლიტერატურის სია ქართულ და ინგლისურ ენაზე;
9. რეზიუმე ინგლისურ ენაზე (მინიმუმ 300 სიტყვა);
10. ციტირების მითითება უნდა მოხდეს აპა სტილით ან ჩიკაგოს სტილით.

წარმოდგენილი ნაშრომი უნდა აკმაყოფილებდეს შემდეგ მოთხოვნებს:

- ◆ ნახაზებისა და ფოტოების კომპიუტერული ვარიანტი უნდა იყოს JPI ან TIF ფორმატში;
- ◆ ქართულ ენაზე შესრულებული ნაშრომი უნდა აიწყოს სილფაინის შრიფტით. უცხო ენებზე შესრულებული ნაშრომი – Times New Roman შრიფტით;
- ◆ სტატია გაფორმებული უნდა იყოს წიგნიერად, სწორმეტყველებისა და ტერმინოლოგიის დაცვით, სტილისტური და ტექნიკური შეცდომების გარეშე;
- ◆ ავტორი (ავტორები) პასუხს აგებენ ნაშრომის შინაარსსა და ხარისხზე;
- ◆ ერთი სტატიის ავტორთა რაოდენობა არ უნდა აღემატებოდეს სამს;
- ◆ ბაკალავრიატის საფეხურის სტუდენტთა გამოსაქვეყნებელ ნაშრომს უნდა ახლდეს შესაბამისი დარგის მიმართულების ხელმძღვანელის ან პროფესორის მოკლე რეცენზია-რეკომენდაცია.
- ◆ რედაქცია უფლებას იტოვებს, საჭიროების შემთხვევაში, გამოსაქვეყნებელ ნაშრომს ჩაუტაროს დამატებითი რეცენზირება, გამოქვეყნების მიზანშეწონილობის დასადგენად.

დამატებითი ინფორმაციის მიღება შეიძლება შემდეგ მისამართზე:

თბილისი, კოსტავას 77, საქართველოს ტექნიკური უნივერსიტეტი, კორპ. VI, სართ. VIII, ოთახი № 805^ბ
ტელ.: +995 599 557 993; +995 577 938 858; ელ-ფოსტა: ganatleba2018@gmail.com

ჟურნალის ყველა ნომრის ნახვა შეგიძლიათ web-გვერდზე:

<https://gtu.ge/Journals/newsletters/>

DOI: <https://doi.org/10.36073/2346-8300>